

# **Руководство по эксплуатации автомобиля CHANGAN UNI-K**

## ПРЕДИСЛОВИЕ

Уважаемый покупатель! Поздравляем Вас с выбором автомобиля CHANGAN UNI-K.

Компания CHANGAN Automobile ведет непрерывный процесс развития и улучшения своей продукции, а также руководства пользователя для удовлетворения потребностей клиентов. Мы гордимся передовыми технологиями и высококачественной конструкцией каждого производимого нами автомобиля CHANGAN.

Данное руководство познакомит Вас с особенностями эксплуатации и обслуживания Вашего нового автомобиля CHANGAN. Рекомендуется внимательно прочитать его, так как содержащаяся в нем информация может в значительной степени повысить удовольствие, которое Вы получите от эксплуатации своего нового автомобиля.

Мы оставляем за собой право пересматривать руководство пользователя и конфигурацию автомобилей по мере необходимости, и без предварительного уведомления. Не сравнивайте конфигурацию и характеристики Вашего автомобиля с содержимым других руководств и не требуйте компенсации на основе разницы между ними. Если у Вас возникли вопросы о продукте или содержимом руководства пользователя, обратитесь к авторизованному дилеру компании CHANGAN.

CHANGAN Automobile Co., Ltd. владеет авторскими правами на руководство пользователя и оставляет за собой право толкования данного руководства. Без письменного разрешения компании никакая часть руководства пользователя не может быть использована или отражена в любом тексте, включая частичные цитаты или цитаты в других литературных статьях или материалах.

Производитель настоятельно рекомендует, чтобы техническое обслуживание вашего автомобиля осуществлялось авторизованным дилером CHANGAN. Если у Вас возникли вопросы или предложения при использовании автомобиля, обратитесь в службу поддержки официального дилера CHANGAN.

Chongqing CHANGAN Automobile Co., Ltd.  
Jun 2021



## ВНЕШНИЕ ЭЛЕМЕНТЫ АВТОМОБИЛЯ



- ① Комбинированные фары;
- ② Капот двигателя;
- ③ Стеклоочистители ветрового стекла;
- ④ Наружное зеркало заднего вида;
- ⑤ Окна с электроприводом;
- ⑥ Комбинированные задние фонари;
- ⑦ Колеса с бескамерными шинами;
- ⑧ Замок дверей;
- ⑨ Люк топливозаправочной горловины;
- ⑩ Дверь багажного отделения.

※ Данный значок означает, что указанная в описании функция или оборудование не включены в стандартную комплектацию автомобиля, и представлены справочно. Конкретная конфигурация зависит от вашего автомобиля.

## ЭЛЕМЕНТЫ САЛОНА АВТОМОБИЛЯ

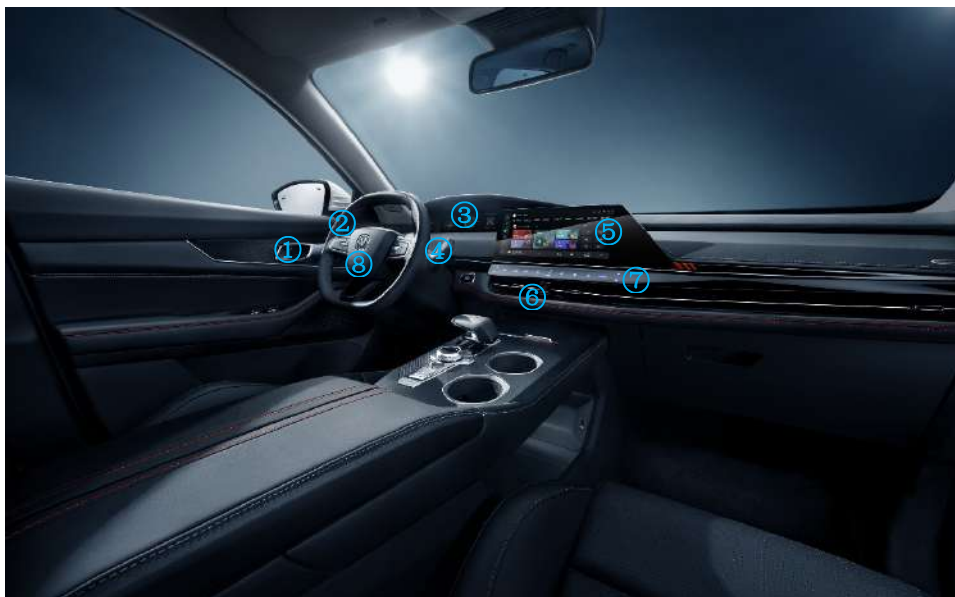

- ① Модуль управления замками дверей;
- ② Подрулевой переключатель управления освещением;
- ③ Комбинация приборов;
- ④ Подрулевой переключатель управления стеклоочистителем;
- ⑤ Управление мультимедиа;
- ⑥ Кнопка включения световой аварийной сигнализации;
- ⑦ Панель управления кондиционером;
- ⑧ Рулевое колесо.

✘ Данный значок означает, что указанная в описании функция или оборудование не включены в стандартную комплектацию автомобиля, и представлены справочно. Конкретная конфигурация зависит от вашего автомобиля.

## ЭЛЕМЕНТЫ САЛОНА АВТОМОБИЛЯ



- ⑨ Селектор АКПП;
- ⑩ Переключатель режима движения;
- ⑪ Клавиша электромеханического стояночного тормоза (EPB);
- ⑫ Беспроводное зарядное устройство ※.

※ Данный значок означает, что указанная в описании функция или оборудование не включены в стандартную комплектацию автомобиля, и представлены справочно. Конкретная конфигурация зависит от вашего автомобиля.

## МНОГОФУНКЦИОНАЛЬНЫЙ ДИСПЛЕЙ ПРИБОРНОЙ ПАНЕЛИ

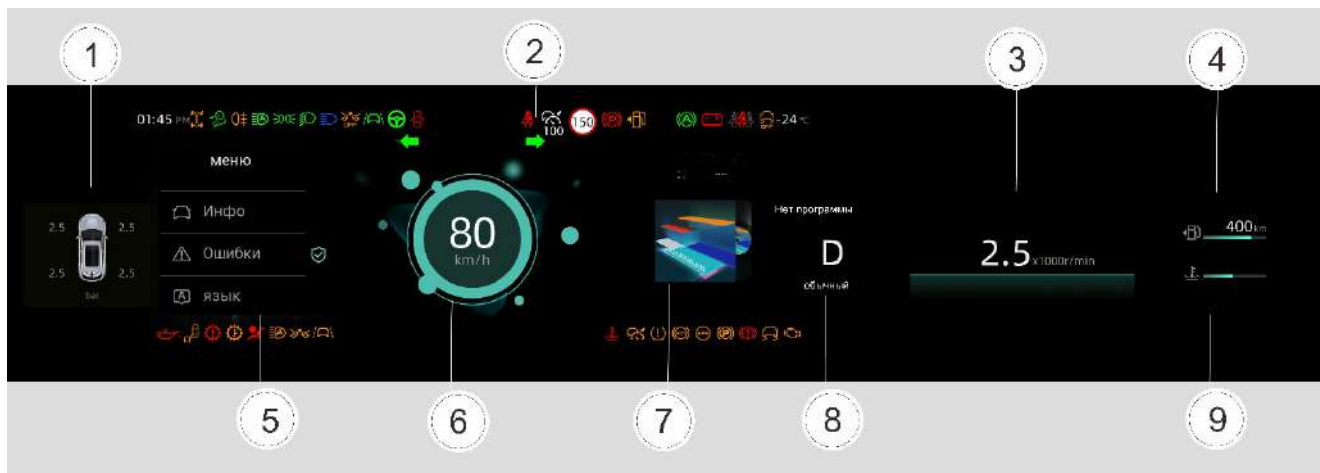

- |                               |                             |   |
|-------------------------------|-----------------------------|---|
| ① Информация об автомобиле;   | ② Индикаторы;               | ③ Тахометр;                                   |
| ④ Указатель уровня топлива;   | ⑤ Навигационная информация; | ⑥ Спидометр;                                  |
| ⑦ Развлекательная информация; | ⑧ Индикация АКПП;           | ⑨ Указатель температуры охлаждающей жидкости. |

※ Данный значок означает, что указанная в описании функция или оборудование не включены в стандартную комплектацию автомобиля, и представлены справочно. Конкретная конфигурация зависит от вашего автомобиля.

## ЭЛЕМЕНТЫ МОТОРНОГО ОТСЕКА

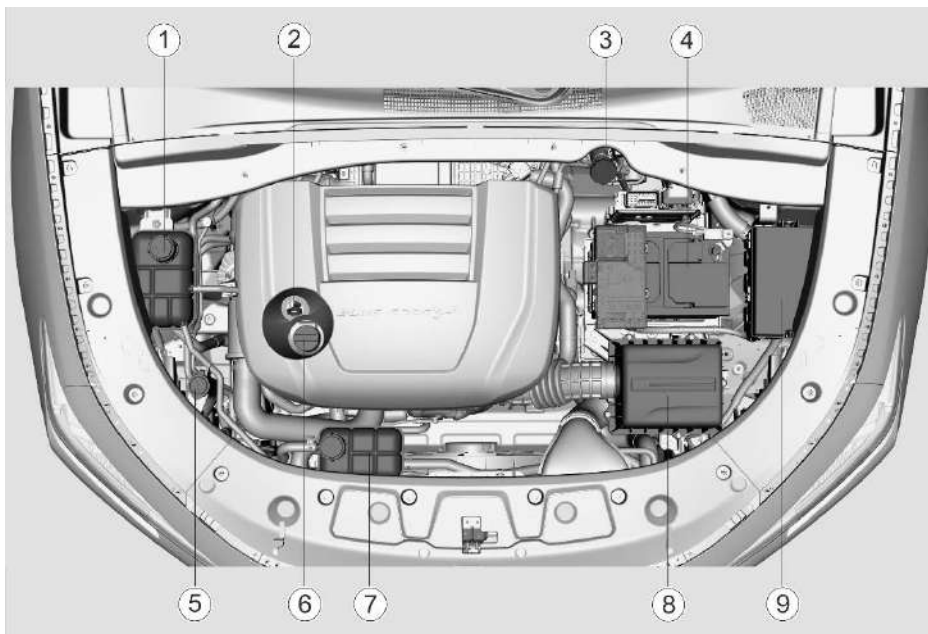

- ① Расширительный бачок охлаждающей жидкости высокого давления;
- ② Маслоизмерительный щуп;
- ③ Тормозная жидкость;
- ④ Аккумуляторная батарея;
- ⑤ Жидкость омывателя;
- ⑥ Крышка заливной горловины масла двигателя;
- ⑦ Расширительный бачок охлаждающей жидкости низкого давления;
- ⑧ Воздушный фильтр;
- ⑨ Блок предохранителей.

Обратите внимание на знак "✖". Он означает, что данной опцией оборудованы не все модели, и она может отсутствовать в комплектации Вашего автомобиля.



## О РУКОВОДСТВЕ ПОЛЬЗОВАТЕЛЯ

- Эксплуатация
- Ремонт и обслуживание
- Технические характеристики

Информация, содержащаяся в данном Руководстве пользователя, актуальна на момент публикации. Однако, в связи с постоянным повышением качества продукции, компания CHANGAN оставляет за собой право вносить изменения в конструкцию автомобиля.

Данное руководство относится ко всем моделям серии и включает в себя описания и пояснения как стандартного, так и дополнительного оборудования.

В данном руководстве Вы можете найти материал, который не относится к Вашему конкретному автомобилю.

## КАК ПОЛЬЗОВАТЬСЯ РУКОВОДСТВОМ

Перед эксплуатацией автомобиля, внимательно ознакомьтесь с руководством пользователя, для получения о нем подробного представления. Данное руководство поможет Вам правильно эксплуатировать и обслуживать автомобиль, и получать максимальное удовольствие от безопасного вождения.

Обратите особое внимание на информацию в разделах **“ВНИМАНИЕ”**, **“ПРЕДУПРЕЖДЕНИЕ”** и **“ПРИМЕЧАНИЕ”**, для сведения к минимуму риска повреждений, получения травм и смерти.

Текст в руководстве дополнен иллюстрациями для лучшего описания эксплуатации автомобиля. Ознакомившись с руководством, Вы узнаете об отличительных особенностях автомобиля, а также получите важную информацию по технике безопасности и советах по вождению в различных дорожных условиях. Общая структура руководства представлена в оглавлении.

При поиске необходимой информации или функции используйте

алфавитный указатель. Он содержит список всей информации, представленной в руководстве в алфавитном порядке.

**Разделы:** руководство состоит из восьми глав и алфавитного указателя. Каждый раздел начинается с краткого содержания, где сразу можно увидеть представлена ли необходимая информация в данном разделе.

В руководстве представлены меры предосторожности и инструкции по эксплуатации в целях сохранения Вашей безопасности и безопасности окружающих.

Эта информация предупреждает о потенциальных опасностях, которые могут причинить вред Вам или окружающим, а также о повреждении автомобиля. Указания по технике безопасности, содержащиеся на этикетках автомобиля и в настоящем руководстве, описывают возможные опасности и необходимые действия во избежание или снижения рисков.

 **ВНИМАНИЕ!** Этот знак предупреждает о возможной опасности. Он используется для предупреждения о потенциальной опасности и возможных физических травмах. Соблюдайте все указания по технике безопасности, следующие за этим символом, во избежание возможных травм или смерти. Символ предупреждения об опасности предшествует сигнальным словам ОПАСНОСТЬ, ПРЕДУПРЕЖДЕНИЕ и ПРЕДОСТЕРЕЖЕНИЕ

### **ВНИМАНИЕ: ВНЕСЕНИЕ КОНСТРУКТИВНЫХ ИЗМЕНЕНИЙ В КОНСТРУКЦИЮ И МОДИФИКАЦИЯ АВТОМОБИЛЕЙ CHANGAN**

Не допускается вносить какие-либо изменения в конструкцию автомобиля. Это может привести к ухудшению эксплуатационных свойств автомобиля, снижению его безопасности, надежности и долговечности. В ряде случаев изменение конструкции автомобиля может стать причиной нарушения действующих государственных стандартов и правил и нарушить условие предоставления

гарантийного покрытия на автомобиль. Некоторые изменения могут нарушать правила эксплуатации автомобилей, установленные Министерством транспорта и другими правительственными учреждениями в регионе.

Гарантийные обязательства компании Changan Automobile Co., не распространяются на любые отказы, повреждения или ухудшение эксплуатационных характеристик автомобиля, вызванные самостоятельным внесением изменений в его конструкцию.

### **УСТАНОВКА СИСТЕМ ДВУХСТОРОННЕЙ РАДИОСВЯЗИ ИЛИ МОБИЛЬНОЙ СВЯЗИ**

Автомобиль оборудован системой электронного впрыска топлива и другими высокочувствительными электронными компонентами. Неправильно установленное или не настроенное оборудование двусторонней радиосвязи или мобильной связи могут негативно влиять на работу электронных систем. Внимательно следуйте инструкции производителя устройств и соблюдайте

рекомендации и меры предосторожности. Перед установкой систем мобильной или двухсторонней беспроводной связи обратитесь в авторизованный сервисный центр CHANGAN.

### **БЕЗОПАСНОСТЬ И ПРЕДУПРЕЖДЕНИЯ О ПОВРЕЖДЕНИИ АВТОМОБИЛЯ**

Внимательно прочитайте руководство пользователя. Обратите особое внимание на информацию в разделах “ВНИМАНИЕ”, “ПРЕДУПРЕЖДЕНИЕ” и “ПРИМЕЧАНИЕ”, для снижения риска повреждений, получения травм и возможной смерти. Эти названия указывают на следующее:

 <b>ВНИМАНИЕ</b>
<p><b>ВНИМАНИЕ!</b> - Этот заголовок предупреждает о случаях, когда существует вероятность причинения вреда здоровью людей или повреждения автомобиля. Чтобы избежать или уменьшить риск получения травмы или гибели людей, необходимо строго следовать приведенным указаниям.</p>

**ПРЕДУПРЕЖДЕНИЕ**

Если содержимое данного раздела «**ПРЕДУПРЕЖДЕНИЕ**» игнорируется, автомобиль и/или его оборудование могут быть повреждены.

Во избежание риска повреждения автомобиля и/или его оборудования соблюдайте указания в пункте «**ПРЕДУПРЕЖДЕНИЕ**».

**ПРИМЕЧАНИЕ**

В данном разделе указаны дополнительные полезные сведения, необходимые для облегчения эксплуатации и технического обслуживания автомобиля.

Предупредительный знак на рисунке ниже обозначает запрет какого-либо действия.

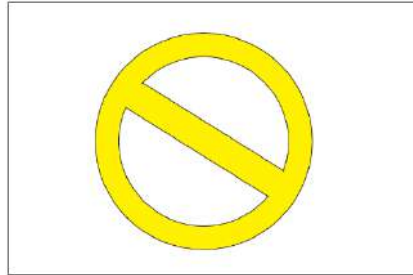

Предупреждающий знак на рисунке ниже означает «ОПАСНО, высокое напряжение». Будьте осторожны, высокая вероятность поражения электрическим током. Не прикасайтесь и не демонтируйте оборудование без специального допуска.

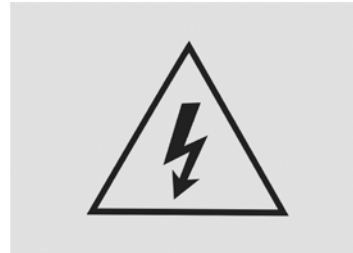

**Аксессуары, запасные части и внесение изменений в конструкцию автомобиля**

От качества деталей автомобиля

зависит безопасность водителя и пассажиров. Оригинальные запасные части и аксессуары разрабатываются и изготавливаются компанией Changan Automobile Co., или под ее контролем. Применение только оригинальных запасных частей строго обязательно из соображений безопасности.

Гарантийные обязательства компании Changan Automobile Co., распространяются исключительно на оригинальные запасные части и аксессуары.

Не допускается вносить какие-либо изменения в конструкцию автомобиля. Это может привести к ухудшению эксплуатационных свойств автомобиля, снижению его безопасности, надежности и долговечности. В ряде случаев изменение конструкции автомобиля может стать причиной нарушения действующих государственных стандартов и правил.

При необходимости замены любой детали автомобиля используйте только оригинальные запасные части и аксессуары, произведенные поставщиками компании. В противном случае неисправности, вызванные

использованием неоригинальных запчастей, не будут покрываться гарантийными обязательствами.

## Установка систем мобильной связи

Установка на автомобиль систем мобильной двусторонней беспроводной связи может повлиять на работу электронных систем автомобиля, таких как АБС, система стабилизации, система помощи при начале движения на подъеме, вспомогательная система безопасности и система натяжения ремней безопасности. Перед установкой обратитесь в авторизованный сервисный центр CHANGAN за соответствующими мерами предосторожности и рекомендациями.

## Система бесключевого доступа (PEPS)

Пользователи с электронными медицинскими устройствами (например, кардиостимулятором) должны проконсультироваться с производителем устройства для получения достоверной информации о воздействии электромагнитного излучения или радиоволн, которое может воздействовать на подобные

медицинские устройства.

## Особенности вождения по шоссе и бездорожью

Данная модель автомобиля - универсальное транспортное средство, предназначенное для движения как по дорогам общего пользования, так и в условиях бездорожья. Управляемость и маневренность этого автомобиля отличается от обычных пассажирских транспортных средств, так как дорожный просвет и центр тяжести выше, чем у обычных автомобилей. Отличительные конструктивные особенности данной модели повышают вероятность опрокидывания этих моделей автомобилей по сравнению с обычными пассажирскими транспортными средствами. Внимательно ознакомьтесь с разделами «Меры предосторожности для внедорожного автомобиля» и «Меры предосторожности при движении по бездорожью», во избежание несчастного случая и получения травм, вызванных неправильной эксплуатацией.

## Обозначения

Данное руководство применимо для автомобилей CHANGAN UNI-K.

Сокращения и буквенные обозначения, используемые в руководстве пользователя приведены в таблице ниже:

Обозначение	Единица Измерения
л	Литр
мл	Миллилитр
км	Километр
м	Метр
см	Сантиметр
мм	Миллиметр
мин	Минута
с	Секунда
кг	Килограмм
A	Ампер

Обозначение	Единица Измерения
В	Вольт
км/ч	Километр/час
кГц	Килогерц
кПа	Килопаскаль
об/мин	Обороты / минуту
Вт	Ватт
кВт/об/мин	Киловатт / обороты в минуту
°С	Градус Цельсия
%	Процент
Н·м	Ньютон-метр
(°)	Градус
(')	Угловая минута
Гбайт	Гигабайт
Мбайт	Мегабайт

Обозначение	Единица Измерения
МКПП	Механическая Коробка Переключения Передач
АКПП	Автоматическая Коробка Переключения Передач
ЭБУ	Электронный блок управления
ГСМ	Горюче-смазочные материалы
ГЛОНАСС	Глобальная навигационная спутниковая система
GPS	Система глобального позиционирования
GSM	Глобальный стандарт цифровой мобильной сотовой связи, с разделением каналов по времени (TDMA) и частоте (FDMA)
Обозначение	Единица Измерения

GPRS	Настройка над технологией мобильной связи GSM, осуществляющая пакетную передачу данных
UMTS	Универсальная Мобильная Телекоммуникационная Система
ТС	Транспортное средство
МНД	Минимальный набор данных
ЭОС	Экстренная оперативная служба
ЭРА- ГЛОНАСС	Российская государственная система экстренного реагирования при авариях
ПО	Программное обеспечение
Обозначение	Единица Измерения
БИП	Блок Интерфейса Пользователя

ДТП	Дорожно-транспортное происшествие
БУ СНПБ	Блок управления системы надувных подушек безопасности
СВЭОС	Система вызова экстренных оперативных служб
ICCID	Уникальный серийный номер SIM-чипа
ПДД	Правила Дорожного Движения

## ОГЛАВЛЕНИЕ

<b>I. ВВЕДЕНИЕ.....</b>	<b>17</b>	РЕМЕНЬ БЕЗОПАСНОСТИ ВОДИТЕЛЯ И ПЕРЕДНЕГО ПАССАЖИРА .....	40
ТОПЛИВО И УРОВЕНЬ ВЫБРОСОВ ОТРАБОТАННЫХ ГАЗОВ .....	18	БЕЗОПАСНОСТЬ ДЕТЕЙ.....	43
ЗАВОДСКИЕ ТАБЛИЧКИ И ИДЕНТИФИКАЦИОННЫЙ НОМЕР АВТОМОБИЛЯ (VIN).....	20	ПОДУШКИ БЕЗОПАСНОСТИ AIRBAG .....	50
ОКНО ДЛЯ МИКРОВОЛН.....	22	<b>III. ФУНКЦИИ АВТОМОБИЛЯ.....</b>	<b>64</b>
СИСТЕМА РЕГИСТРАЦИИ ДАННЫХ О ПРОИШЕСТВИЯХ ※.....	22	КЛЮЧ С ФУНКЦИЕЙ ДИСТАНЦИОННОГО УПРАВЛЕНИЯ .....	65
МОДЕЛЬ И НОМЕР ДВИГАТЕЛЯ .....	23	СИСТЕМА БЕСКЛЮЧЕВОГО ДОСТУПА (PEPS) ※ .....	69
ДВИГАТЕЛЬ С ТУРБОНАГНЕТАТЕЛЕМ.....	23	ИММОБИЛАЙЗЕР .....	73
<b>II. СИСТЕМЫ БЕЗОПАСНОСТИ АВТОМОБИЛЯ.....</b>	<b>25</b>	ЗАМОК ДВЕРЕЙ .....	75
МЕРЫ ПРЕДОСТОРОЖНОСТИ .....	26	ЗЕРКАЛА ЗАДНЕГО ВИДА .....	81
СИДЕНЬЕ.....	27	ЛЮК В КРЫШЕ ※.....	83
МЕХАНИЧЕСКАЯ РЕГУЛИРОВКА ПЕРЕДНЕГО СИДЕНЬЯ ※.....	29	ДВЕРЬ БАГАЖНОГО ОТДЕЛЕНИЯ.....	88
ЭЛЕКТРОМЕХАНИЧЕСКАЯ РЕГУЛИРОВКА ПЕРЕДНЕГО СИДЕНЬЯ ※ .....	30	КАПОТ АВТОМОБИЛЯ .....	94
ПОДОГРЕВ СИДЕНИЙ ※ .....	31	ЛЮК ТОПЛИВОЗАПРАВОЧНОЙ ГОРЛОВИНЫ .....	95
ВЕНТИЛЯЦИЯ СИДЕНИЙ ※ .....	32	РУЛЕВОЕ КОЛЕСО .....	97
РЕГУЛИРОВКА ПОДГОЛОВНИКОВ .....	32	КОМБИНАЦИЯ ПРИБОРОВ .....	100
РЕГУЛИРОВКА ЗАДНИХ СИДЕНИЙ.....	33	УПРАВЛЕНИЕ ОСВЕЩЕНИЕМ.....	112
ПРАВИЛЬНОЕ РАСПОЛОЖЕНИЕ РЕМНЯ БЕЗОПАСНОСТИ .....	39	СТЕКЛООЧИСТИТЕЛЬ И ОМЫВАТЕЛЬ .....	117
		СИСТЕМА КЛИМАТ-КОНТРОЛЯ .....	119
		МУЛЬТИМЕДИЙНАЯ СИСТЕМА ※ .....	126
		СИСТЕМЫ БЕЗОПАСНОСТИ .....	142

СИСТЕМА КОНТРОЛЯ ДАВЛЕНИЯ ВОЗДУХА В ШИНАХ ※ . 162	СПИСОК ОБЯЗАТЕЛЬНЫХ ПРОВЕРОК ..... 236
АДАПТИВНЫЙ КРУИЗ- КОНТРОЛЬ (АСС) ※ ..... 164	МЕРЫ ПРЕДОСТОРОЖНОСТИ ПРИ ОБСЛУЖИВАНИИ И
ИНТЕГРИРОВАННЫЙ АДАПТИВНЫЙ КРУИЗ-КОНТРОЛЬ ※174	РЕМОНТЕ ..... 237
ДРУГОЕ ОБОРУДОВАНИЕ ..... 185	ШИНЫ И ДИСКИ ..... 238
<b>IV. УПРАВЛЕНИЕ АВТОМОБИЛЕМ ..... 192</b>	ОБСЛУЖИВАНИЕ АВТОМОБИЛЯ..... 244
МЕРЫ ПРЕДОСТОРОЖНОСТИ ПРИ ЭКСПЛУАТАЦИИ	ФАРЫ И ОСВЕЩЕНИЕ ..... 250
АВТОМОБИЛЯ ..... 193	АККУМУЛЯТОРНАЯ БАТАРЕЯ ..... 251
ЗАПУСК И ОСТАНОВКА ДВИГАТЕЛЯ..... 197	СТЕКЛООЧИСТИТЕЛИ И ЖИДКОСТЬ СИСТЕМЫ
ТРАНСМИССИЯ ..... 198	СТЕКЛООМЫВАТЕЛЯ..... 252
ТОРМОЗНАЯ СИСТЕМА..... 201	ПРЕДОХРАНИТЕЛИ..... 257
РЕКОМЕНДАЦИИ ПО ВОЖДЕНИЮ..... 212	ОБСЛУЖИВАНИЕ..... 258
<b>V. ДЕЙСТВИЯ В АВАРИЙНЫХ СИТУАЦИЯХ..... 217</b>	<b>VII. ТЕХНИЧЕСКИЕ ХАРАКТЕРИСТИКИ АВТОМОБИЛЯ.....264</b>
ПРЕДУПРЕЖДЕНИЯ О НЕИСПРАВНОСТИ И БОРТОВЫЕ	РАЗМЕРЫ АВТОМОБИЛЯ ..... 265
ИНСТРУМЕНТЫ ..... 218	ДВИГАТЕЛЬ ..... 267
ЗАМЕНА КОЛЕС ..... 221	ХАРАКТЕРИСТИКИ АВТОМОБИЛЯ ..... 268
ЗАПУСК ДВИГАТЕЛЯ ПРИ СЛАБОЙ ЗАРЯДКЕ	МАССА АВТОМОБИЛЯ ..... 269
АККУМУЛЯТОРНОЙ БАТАРЕИ..... 225	ЗАПРАВОЧНЫЕ ЖИДКОСТИ И ОБЪЕМЫ..... 270
БУКСИРОВКА ..... 226	СПЕЦИФИКАЦИИ КОЛЕС И ШИН, РЕКОМЕНДОВАННОЕ
АВАРИЙНОЕ ОБОРУДОВАНИЕ ※ ..... 229	ДАВЛЕНИЕ В ШИНАХ..... 271
СИСТЕМА ЭКСТРЕННОГО ВЫЗОВА ОПЕРАТИВНЫХ СЛУЖБ ..... 230	УГЛЫ УСТАНОВКИ КОЛЕС (БЕЗ НАГРУЗКИ) ..... 271
<b>VI. ТЕХНИЧЕСКОЕ ОБСЛУЖИВАНИЕ И РЕМОНТ ..... 235</b>	СПИСОК СОКРАЩЕНИЙ ..... 272
	<b>VIII. РЕГУЛЯРНОЕ ТЕХНИЧЕСКОЕ ОБСЛУЖИВАНИЕ .....274</b>



# **I. ВВЕДЕНИЕ**

## ТОПЛИВО И УРОВЕНЬ ВЫБРОСОВ ОТРАБОТАННЫХ ГАЗОВ

Уровень выбросов отработанных газов в моделях CHANGAN UNI-K для российского рынка удовлетворяют требованиям стандарта, и соответствуют требованиям Euro VI(b).

Рекомендуется использовать высокооктановый неэтилированный бензин с октановым числом не ниже 92.

Только рекомендованное топливо позволяет Вашему новому автомобилю достичь номинальных значений мощности, динамики, экономичности и токсичности и минимизирует количество отработанного газа и нагара в свечах зажигания.

### ПРЕДУПРЕЖДЕНИЕ

Применяйте только неэтилированный бензин. Использование топлива низкого качества может привести к повреждению систем двигателя и/или утечке топлива. Это ведет к повреждению и даже разрушению двигателя, а также, воспламенению в каталитическом преобразователе, что снижает эффективность процесса очистки отработанных выхлопных газов двигателя, и может служить причиной его разрушения. Свинец, содержащийся в этилированном бензине, выводит из строя датчики концентрации кислорода и трехкомпонентный нейтрализатор отработавших газов.

Запрещено использовать очиститель топливной системы и другие присадки. Использование очистителя топлива может привести к повреждению двигателя, что не будет покрываться гарантийными обязательствами.

### ПРЕДУПРЕЖДЕНИЕ

После случайного приема любого очищающего средства немедленно обратитесь к врачу за медицинской помощью.

Одной из составляющих очистителя топлива является бензин. При использовании очистителя топлива, курение и открытый огонь запрещены.

Храните очиститель топлива в труднодоступных для детей месте, вдали от прямых солнечных лучей.

### ПРИМЕЧАНИЕ

Если при заправке топливный пистолет выключается автоматически, то топливный бак заполнен. Не продолжайте заправку. Это может привести к разливу топлива или повреждению топливной системы.

Во избежание утечки топлива в случае аварии, всегда проверяйте, плотно ли закрыта крышка топливозаливной горловины.

## Бензин, содержащий спирт и метанол

Газохол - смесь бензина и этанола (известный как зерновой спирт), а также бензин или газохол, содержащий метанол (известный как древесный спирт), могут продаваться вместе с этилированным или неэтилированным бензином, или под его видом.

Не используйте газохол, содержащий более 10% этанола, и не используйте бензин или газохол, содержащий метанол. Любое из этих видов топлива может вызвать проблемы с работоспособностью автомобиля и привести к повреждению топливной системы, системы управления двигателем и системы контроля выбросов отработанных газов.

При возникновении проблем с работой автомобиля прекратите использовать газохол любого типа. Повреждения автомобиля или связанные неисправности не могут быть покрыты гарантией производителя, если они являются результатом использования:

1. Газохол, содержащий более 10%

этанола;

2. Бензин или газохол, содержащий метанол;

3. Этилированное топливо или этилированный газохол.

### ПРЕДУПРЕЖДЕНИЕ

Не используйте газохол содержащий метанол для заправки автомобиля, а также любой бензоспирт, который влияет на работу ДВС и/ или ухудшает работоспособность автомобиля.

## Альтернативные виды топлива и присадки

Использование присадок к топливу, таких как:

-Силиконовая присадка к топливу;

-Присадка к топливу ММТ (с содержанием марганца, Mn);

-Присадка к топливу на основе ферроцена (железа);

-Другие присадки к топливу на металлической основе - могут привести к пропускам воспламенения в цилиндрах двигателя, плохой динамике, остановке двигателя, повреждению катализатора или повышенной коррозии, что, в свою очередь, может

привести к разрушению двигателя и/или сокращению срока службы силового агрегата.

### ПРЕДУПРЕЖДЕНИЕ

Повреждение топливной системы или проблемы с производительностью, и работой двигателя, вызванные использованием данного вида топлива, не будут покрываться гарантией на автомобиль.

## Метил-трет-бутиловый эфир МТБЭ

Компания CHANGAN не рекомендует использовать для автомобиля топливо, содержащее более 15,0% (по объему) МТБЭ - Метил-трет-бутиловый эфир (Содержание кислорода 2,7% по массе). Топливо, в содержании которого более 15,0% (по объему) МТБЭ может снизить производительность автомобиля, а высокое давление насыщенных паров привести к блокировке или затрудненному запуску двигателя.

### ПРИМЕЧАНИЕ

Гарантийные обязательства компании Changan Automobile Co., не

распространяются на любые отказы, повреждения или ухудшение эксплуатационных характеристик автомобиля, связанные с повреждением топливной системы и другими неисправностями, вызванными использованием топлива ненадлежащего качества - содержащее метанол или топливо, содержащее более 15,0% (по объему) МТБЭ - Метил-трет-бутиловый эфир (Содержание кислорода 2,7% по массе).

## Не используйте метанол

Не используйте для заправки автомобиля топливо, содержащее метанол (древесный спирт). Этот тип топлива может снизить мощность автомобиля и повредить компоненты топливной системы, системы управления двигателем и системы контроля выбросов отработанных газов.

## Эксплуатация в зарубежных странах

В случае эксплуатации автомобиля в другой стране, необходимо:

- Соблюдать все правила, дорожного движения, регистрации, страхования жизни и ответственности для данного региона;
- Определить наличие соответствующего рекомендованного топлива для автомобиля.

## ЗАВОДСКИЕ ТАБЛИЧКИ И ИДЕНТИФИКАЦИОННЫЙ НОМЕР АВТОМОБИЛЯ (VIN)

### Таблички

Заводская табличка с указанием VIN (идентификационного номера) автомобиля и максимальной разрешенной общей массой расположена в проеме правой передней двери под защелкой замка.

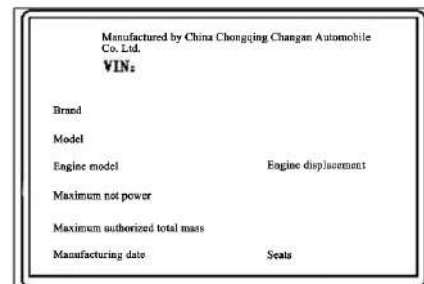

## Идентификационный номер автомобиля (VIN)

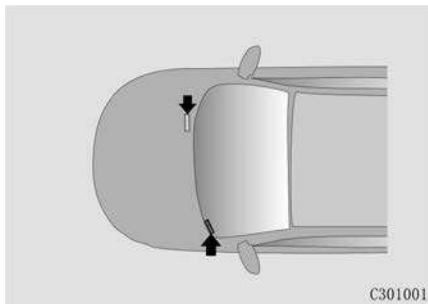

VIN код автомобиля (VEHICLE IDENTIFICATION NUMBER) нанесен в следующих местах:

- Выштампован на пластине в моторном отсеке за двигателем;
- На стыке приборной панели и ветрового стекла, в левом нижнем углу;
- На информационной заводской табличке в проеме задней правой пассажирской двери.

номер

## Чтение информации о VIN автомобиля из ЭБУ (ECU):



1. Подключите диагностический сканер к диагностическому интерфейсу OBD, расположенному в левой нижней части консоли со стороны водителя;
2. В интерфейсе диагностического сканера выберите модель автомобиля, и войдите в систему EMS управления двигателем;
3. Выберите пункт "Read Version Information" (Считывание информации о версии) в интерфейсе EMS и сверьте VIN номер автомобиля.

Интерфейс OBD поддерживает большинство автомобильных диагностических сканеров, представленных на рынке. Компанией CHANGAN утвержден и авторизован для использования автомобильными дилерами диагностический сканнер Changan Bosch.

### ПРИМЕЧАНИЕ

- Диагностический интерфейс OBD CHANGAN поддерживает передачу информации по CAN или K-line. Сначала проверьте диагностический сканер на возможность обмена данными по CAN шине. Если он не взаимодействует с EMS, попробуйте другой, поддерживающий K-line связь;
- Если сканер не может установить связь с EMS, или не может считать VIN, обратитесь к авторизованному дилеру CHANGAN.

## ОКНО ДЛЯ МИКРОВОЛН

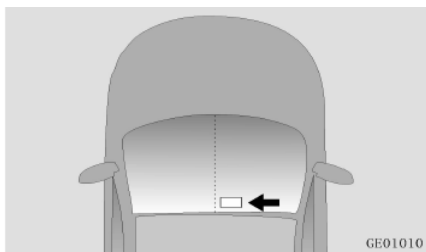

Окно для микроволн расположено снаружи, в правой верхней части ветрового стекла. Его не должны перекрывать опоры датчика дождя или датчика отслеживания отклонения от полосы движения.

## СИСТЕМА РЕГИСТРАЦИИ ДАННЫХ О ПРОИШЕСТВИЯХ (EDR)※

Автомобиль оснащен системой видеорегистрации данных о событиях и происшествиях (EDR), которая может фиксировать скорость автомобиля и данные о торможении во время столкновения. Однако, в зависимости от силы и типа столкновения данная информация может не сохраниться.

Сохраненные системой регистрации EDR данные помогают лучше разобрать ситуацию в момент столкновения, оценить повреждения и возможные травмы.

Компания CHANGAN не раскрывает информацию и данные, зафиксированные системой EDR, третьим лицам, за исключением следующих обстоятельств:

- При согласии собственника или арендатора транспортного средства;
- По официальному запросу бюро общественной безопасности, суда или иного государственного департамента;
- В случаях привлечения компании CHANGAN к судебным слушаниям.

Данные, записанные системой EDR, при необходимости могут быть использованы для:

- Исследования показателей и разработки систем безопасности транспортных средств;
- Предоставления данных третьим лицам, но не с целью сбора и раскрытия информации о владельцах автомобилей и их транспортных средствах.

Зафиксированные системой EDR данные могут быть прочитаны с помощью специализированного диагностического сканера через диагностический порт OBD в авторизованном сервисном центре CHANGAN.

## МОДЕЛЬ И НОМЕР ДВИГАТЕЛЯ

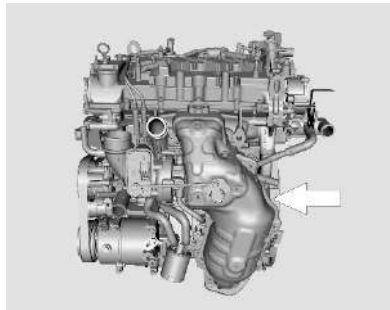

Номер модели двигателя (JL486ZQ5) и заводской номер двигателя нанесены на блоке цилиндров двигателя.

## ДВИГАТЕЛЬ С ТУРБОАГНЕТАТЕЛЕМ

Не рекомендуется работа двигателя на холостом ходу в течении длительного времени (1 час и более), во избежание утечки масла из турбоагнетателя;

После длительной стоянки при температуре ниже  $-20^{\circ}\text{C}$  не нажимайте полностью педаль акселератора в течение 6 секунд после запуска двигателя.

### ПРЕДУПРЕЖДЕНИЕ

Несоблюдение вышеуказанных мер предосторожности может привести к повреждению турбоагнетателя или утечке масла, что не покрывается гарантийными обязательствами.

## ВНЕСЕНИЕ ИЗМЕНЕНИЙ В КОНСТРУКЦИЮ АВТОМОБИЛЕЙ

Не допускается вносить какие-либо изменения в конструкцию автомобиля. Это может привести к ухудшению эксплуатационных свойств автомобиля, снижению его безопасности, надежности и долговечности. В ряде случаев изменение конструкции автомобиля может стать причиной нарушения действующих государственных стандартов безопасности и выбросов.

Гарантийные обязательства компании Changan Automobile Co., не распространяются на любые отказы, повреждения или ухудшение эксплуатационных характеристик автомобиля, вызванные самостоятельным внесением изменений в его конструкцию.

Самостоятельная установка дополнительных электронных устройств может привести к неправильной работе автомобиля, повреждению проводов, разрядке аккумулятора и/или возгоранию. В целях вашей безопасности не устанавливайте и не используйте дополнительные электронные устройства.

## **ОБКАТКА АВТОМОБИЛЯ**

В течение первых 1000 км эксплуатации автомобиля (период обкатки) для улучшения характеристик автомобиля, экономии топлива и продления срока службы рекомендуется соблюдать следующие меры предосторожности

- Не рекомендуется поддерживать работу двигателя на высоких оборотах сразу после запуска. Перед началом движения медленно и аккуратно прогрейте двигатель. Резкие разгоны категорически запрещены.
- При движении автомобиля удерживайте обороты двигателя в диапазоне 2000 - 4000 об/мин.

- Не поддерживайте постоянные обороты двигателя в течение длительного времени, в независимости от скорости автомобиля. В период обкатки автомобиля рекомендуется работа двигателя на различных оборотах, для полноценного ввода двигателя в эксплуатацию.

- Тормозные диски и тормозные колодки притираются в течение первых 500 км пробега. Для лучшего эффекта избегайте резких аварийных остановок, особенно в пределах первых 300 км.

Избегайте буксировку прицепа/движение на буксире в течение первых 2000 км эксплуатации.



## **II. СИСТЕМЫ БЕЗОПАСНОСТИ АВТОМОБИЛЯ**

## МЕРЫ ПРЕДОСТОРОЖНОСТИ

В данном разделе собраны и описаны основные и наиболее важные меры предосторожности и рекомендации по технике безопасности.

### **Всегда пристегивайтесь ремнем безопасности.**

Ремни безопасности – эффективное средство защиты водителя и пассажиров от тяжелых травм при дорожно-транспортных происшествиях.

Подушки безопасности (система SRS) являются дополнением к ремням безопасности и не заменяют их полностью. Даже если автомобиль оснащен подушками безопасности, ВСЕГДА надевайте и пристегивайте ремень безопасности во время движения автомобиля. Перед началом движения правильно отрегулируйте положение сиденья.

## Правила перевозки детей

Детей до 12 лет или ростом до 150 см рекомендуется перевозить на заднем сиденье с обязательным использованием детского удерживающего устройства. Если ребенок вырос из детского удерживающего устройства, обязательно используйте сиденье бустер с поясным/ плечевым ремнем до тех пор, пока не сможете правильно использовать ремень безопасности без бустерного сиденья.

### **Подушки безопасности**

Несмотря на то, что подушки безопасности могут спасти жизни, они также могут нанести серьезные или смертельные травмы пассажирам, которые сидят слишком близко к ним или не пристегнуты должным образом. Младенцы, маленькие дети и низкорослые взрослые подвергаются наибольшему риску получить травму от раскрытия подушки безопасности. Следуйте всем инструкциям и предупреждениям, приведенным в данном руководстве.

## Отвлечение водителя

Отвлечение внимания водителя представляет серьезную угрозу и потенциально смертельную опасность, особенно для водителей с небольшим стажем вождения. Соблюдение правил безопасности и сосредоточение внимания за рулем - первоочередное правило при управлении автомобилем. Водители должны быть осведомлены о широком спектре потенциальных отвлекающих факторов: сонливость, поиск и дотягивание до различных предметов во время движения, еда и личный уход за рулем во время движения, отвлечение внимания другими пассажирами и использование сотовых телефонов. Водители могут отвлекаться, когда отводят глаза и внимание от дороги или убирают руки с руля, чтобы сосредоточиться на чем-то другом, кроме вождения.

Для снижения риска отвлечения внимания и возможности возникновения несчастного случая:

- Настраивайте свои мобильные устройства (например, MP3-плееры, телефоны, навигационные устройства и т. Д.), ТОЛЬКО на парковке или во время стоянки автомобиля.
- Используйте мобильные устройства только в случаях, когда это разрешено законами при соблюдении условий безопасности.
- НИКОГДА НЕ отправляйте СМС или иные текстовые сообщения и/или электронную почту во время вождения. В ряде стран действуют законы, запрещающие водителям использовать мобильные устройства при движении.
- НИКОГДА НЕ используйте мобильное устройство при управлении автомобилем, т.к. оно может отвлекать от вождения автомобиля. Водитель несет ответственность перед пассажирами и другими участниками дорожного движения. Для безопасного движения держите руки на руле, а внимание сосредоточьте на дороге.

## Следите за скоростью автомобиля

Превышение установленной скорости является одним из основных факторов травматизма и смертности при столкновениях. С увеличением скорости этот риск возрастает, но серьезные травмы можно получить и при движении на низких скоростях. Не разгоняйте автомобиль быстрее, чем это безопасно для текущих условий, независимо от максимальной разрешенной скорости.

## Следите за техническим состоянием автомобиля

Разрыв шины или иная механическая поломка могут быть чрезвычайно опасны. Для снижения вероятности возникновения таких ситуаций, регулярно проверяйте давление в шинах, их состояние, а также регулярно и своевременно проводите плановое техническое обслуживание автомобиля.

## СИДЕНЬЕ

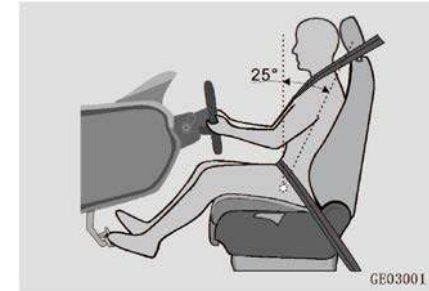

Положение переднего и заднего сидений, а также угла наклона спинки спроектировано для данной модели:

**Положение переднего и заднего сидений:** продольная регулировка вперед для крайнего положения сиденья увеличена на 50 мм.

**Угол наклона спинки:** (угол между вертикальной линией и линией туловища): для данной модели составляет 25°.

## Регулировка положения сиденья

Максимальную защиту в случае столкновения можно получить только при правильной эксплуатации сиденья, подголовника, ремня безопасности и подушки безопасности.

Перед началом движения, после запуска двигателя, отрегулируйте положение сиденья:

- Отрегулируйте положение сиденья. Убедитесь, что сиденье и спинка зафиксированы в правильном положении. Не наклоняйте спинку чрезмерно;
- Отрегулируйте высоту подголовника таким образом, чтобы его центр находился на уровне верхней части уха. После регулировки убедитесь, что подголовник зафиксирован в необходимом положении;
- Отрегулируйте кресло водителя таким образом, чтобы б находиться на достаточном безопасном расстоянии от рулевого колеса. Отрегулируйте наклон рулевого колеса так, чтобы подушка безопасности находилась непосредственно напротив грудного отдела водителя;

- Отрегулируйте положение спинки: посадка прямая, спина полностью прислонена к спинке кресла;
- Пристегните ремень безопасности. (см. раздел «Ремни безопасности»).



### ВНИМАНИЕ

- В соответствии с правилами перевозки, не начинайте движение, пока все пассажиры не займут свои места.
- Не перевозите пассажиров на спинке сложенного сиденья, в багажнике или на багаже.
- Во время движения запрещается стоять или перемещаться между сиденьями автомобиля, во избежание травм или смерти, вызванных аварийным торможением или столкновением транспортного средства.
- Не кладите на сиденье тяжелые или острые предметы (например, иглы или гвозди).



### ВНИМАНИЕ

- На сиденья, оборудованные боковыми подушками безопасности, не устанавливайте чехлы, не ремонтируйте их. Не меняйте самостоятельно сиденья и обшивку сидений. В противном случае может быть нарушена работа боковых подушек безопасности, или случайно активировано их срабатывание, что может привести к травмам.
- В случае экстренного аварийного торможения или столкновения, пассажиры с неправильной посадкой или не пристегнутые ремнем безопасности могут получить травмы.
- Не допускается регулировка положения сиденья во время движения автомобиля. Это может привести к потере контроля над управлением автомобиля или травмам, вследствие случайного движения сиденья.
- Во время регулировки кресла не располагайте руки под сиденьем или возле других подвижных частей, во избежание возможного защемления и получения травм.

**ВНИМАНИЕ**

- Не наклоняйте спинку сиденья слишком сильно. При неправильной посадке поясничный сегмент ремня безопасности может оказывать давление на живот и/или плечевой сегмент ремня будет касаться шеи. В случае столкновения — это может привести к серьезным травмам или даже смерти.
- Подушка безопасности раскрывается с большой силой. Неправильная посадка или некорректное использование ремней безопасности может привести к травме головы, шеи и других уязвимых частей тела водителя и/или пассажиров автомобиля. Такая травма может быть смертельной, особенно для детей.

**ВНИМАНИЕ**

- Не размещайте под сиденьем посторонние предметы. Они могут повредить механизм фиксации сиденья и/или стать причиной случайного нажатия на рычаг

регулировки положения сиденья, из-за чего сиденье может сдвинуться и стать причиной потери управления автомобилем. Кроме того, это может повредить механизм регулировки сиденья.

- Не размещайте подкладки на подушку сиденья. Неправильный размер и форма прокладки, размещенной на поверхности сиденья, могут привести к неисправности SBR переднего сиденья (напоминание о непристегнутом ремне безопасности).

## МЕХАНИЧЕСКАЯ РЕГУЛИРОВКА ПЕРЕДНЕГО СИДЕНЬЯ ✖



### 1. Продольная регулировка положения сиденья

Потяните вверх за среднюю часть регулировочного рычага ①, расположенного под сиденьем, и, удерживая его, сдвиньте сиденье в нужное положение. Отпустите регулировочный рычаг.

## 2. Регулировка угла наклона спинки

Потяните вверх ручку регулировки угла наклона спинки ② и слегка отклонитесь на спинку назад, чтобы отрегулировать ее под необходимым углом, а затем отпустите ручку.

## ЭЛЕКТРОМЕХАНИЧЕСКАЯ РЕГУЛИРОВКА ПЕРЕДНЕГО СИДЕНЬЯ ✖

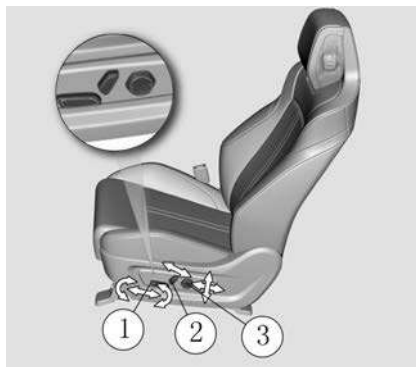

### 1. Регулировка сиденья по положению и высоте

Переместите переключатель управления ① в необходимом направлении и отпустите. Сиденье остановится и зафиксируется.

### 2. Регулировка наклона спинки сиденья

Наклоните переключатель управления ② в нужном направлении и отпустите. Спинка сиденья остановится и зафиксируется.

### 3. Регулировка поясничной поддержки ✖

Нажмите на передний край кнопки регулировки поясничной поддержки ③, и поддержка выдвинется вперед; нажмите на задний край кнопки ③, поддержка отодвинется назад. При нажатии на верхний край кнопки ③, поясничная опора поднимется вверх; при нажатии на нижний край, поясничная опора подвинется вниз. Отпустите кнопку, когда опора достигнет необходимого положения.

### 4. Регулировка наклона подушки сиденья✖:

Переместите передний край переключателя управления ①, в необходимом направлении для регулировки наклона подушки сиденья.

## ПОДОГРЕВ СИДЕНИЙ ✖

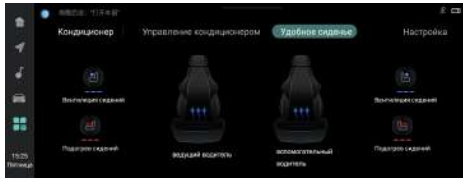

Функция обогрева сидений водителя и переднего пассажира может быть включена/ выключена через интерфейс мультимедийного дисплея [Настройки автомобиля]- [Кондиционер]- [Удобное сиденье].

При нажатии кнопки подогрева один раз, загорится трехsegmentный индикатор, и функция подогрева сидений активируется в режиме максимальной мощности;

При повторном нажатии на кнопку подогрева, загорится два индикаторных деления, и функция подогрева сидений переключится в режим средней мощности обогрева;

При 3-х кратном нажатии на кнопку обогрева, загорится один индикатор, а функция обогрева сидений переключится в режим минимальной мощности обогрева;

При нажатии на кнопку обогрева 4 раза, индикатор погаснет, и функция обогрева будет выключена.

Включать и регулировать режим обогрева водительского сиденья и сиденья переднего пассажира можно одновременно и независимо.

### ПРЕДУПРЕЖДЕНИЕ

Не накрывайте сиденье одеялом, подушкой или другими теплоизоляционными изделиями при включенном обогреве.



### ВНИМАНИЕ

При длительном использовании функции подогрева сиденья, можно спровоцировать перегрев или возгорание. Будьте осторожны, особенно при длительном использовании подогрева. Для регулировки используйте переключатель отопления в соответствии с обстановкой на текущий момент.

Особое внимание при использовании функции обогрева сидений рекомендуется уделять следующим пассажирам:

- Люди в возрасте, младенцы, дети, пациенты, инвалиды и беременные женщины;
- Пассажиры с повышенной чувствительностью кожи;
- Люди, находящиеся в состоянии повышенной усталости, в состоянии опьянения или в сонном состоянии из-за действия лекарственных препаратов (например, снотворное или лекарства от простуды).

## ВЕНТИЛЯЦИЯ СИДЕНИЙ ✖

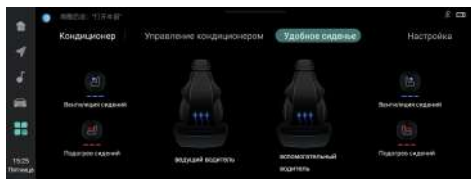

Функция вентиляции сиденья водителя и переднего пассажира может быть включена/выключена через интерфейс мультимедийного дисплея [Настройки автомобиля]- [Кондиционер]- [Удобное сиденье].

При нажатии кнопки вентиляции один раз, загорится трехsegmentный индикатор, и функция вентиляции сидений активируется в режиме максимальной мощности;

При повторном нажатии на кнопку вентиляции, загорится два индикаторных деления, и функция вентиляции сидений переключится в режим средней мощности вентиляции;

При 3-х кратном нажатии на кнопку вентиляции, загорится один индикатор, а функция вентиляции сидений переключится в режим минимальной мощности вентиляции;

При нажатии на кнопку вентиляции 4 раза, индикатор погаснет, и функция вентиляции будет выключена.

Включать и регулировать режим обогрева водительского сиденья и сиденья переднего пассажира можно одновременно и независимо друг от друга.

Вентиляция и обогрев сидений не могут работать одновременно: если при работающей вентиляции сидений включить обогрев сидений - вентиляция сидений выключится; если при работающем обогреве сидений включить вентиляцию сидений - обогрев сидений выключится.

## РЕГУЛИРОВКА ПОДГОЛОВНИКОВ

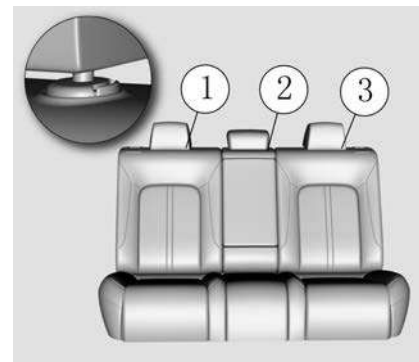

**Поднятие подголовника:** потяните за подголовник вверх до необходимого положения.

**Опускание подголовника:** нажмите на фиксатор ①/②/③ соответственно и, удерживая его, опустите подголовник на необходимую высоту.

**Извлечение подголовника:** Нажмите одновременно на фиксаторы ①/②/③ соответственно, одновременно поднимите подголовник вверх и извлеките его.



**ВНИМАНИЕ**

- Никогда не регулируйте подголовник во время движения автомобиля.
- Защитные функции подголовника более эффективны, когда он находится максимально близко к голове. Не располагайте подушки на спинках сиденья.
- Движение автомобиля допустимо только при установленных в надлежащее положение подголовниках.

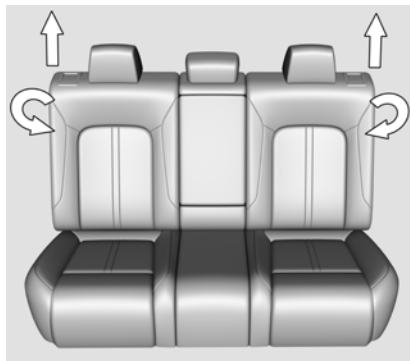
**РЕГУЛИРОВКА ЗАДНИХ СИДЕНЬ**

Поднимите рычаг фиксатора спинки сиденья. Отрегулируйте спинку под нужным углом (доступно два положения), а затем отпустите рычаг фиксатора спинки.

**ВНИМАНИЕ**

Если по центру заднего сиденья находится пассажир, отрегулируйте спинку сиденья в пропорции 4:6 под тем же углом.

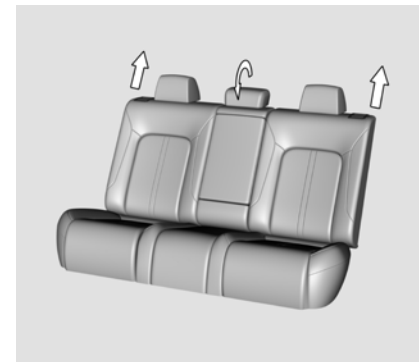
**Увеличение объема багажного отделения**

Установите спинку сиденья в вертикальное положение. Поднимите фиксатор спинки вверх для ее разблокировки, и наклоните спинку вперед, для увеличения объема багажного отделения.

## Подлокотник заднего сиденья ※



Потяните вниз среднюю часть спинки заднего сиденья для извлечения подлокотника.



### ВНИМАНИЕ



Если во время движения автомобиля необходимость в использовании подлокотника отсутствует, для снижения риска получения травм при резком торможении или аварии держите подлокотник в закрытом состоянии.

## ФУНКЦИЯ ЗАПОМИНАНИЯ РЕГУЛИРОВОК ПОЛОЖЕНИЯ СИДЕНЬЯ И НАРУЖНЫХ ЗЕРКАЛ ЗАДНЕГО ВИДА ※



Эта функция позволяет запомнить одновременно положение кресла водителя и настройки наружных зеркал заднего вида.

## Запоминание положения сиденья водителя и наружного зеркала заднего вида во время движения:

1. Включите питание автомобиля (положение ON), запустите двигатель и убедитесь, что селектор переключения передач в положении «Р» (Парковка);
2. Отрегулируйте переднее сиденье и наружные зеркала в необходимое положение;
3. Нажмите кнопку  до звукового сигнала.
4. На приборной панели появится предложение выбрать память настроек для вариантов:  или  в течение 3 секунд. После выбора звуковой сигнал прозвучит повторно, подтверждающий успешное сохранение настроек.

**Процедура программирования настроек положения наружных зеркал заднего вида при движении задним ходом (ассистент при движении задним ходом):**

1. Включите питание автомобиля (положение ON), запустите двигатель и переведите селектор переключения передач в положение «R» (Задний ход);
2. Отрегулируйте наружное зеркало заднего вида в необходимое положение;
3. Переведите селектор переключения передач на любую передачу. Отрегулированное положение зеркал автоматически сохранится в данном положении и будет устанавливаться при движении задним ходом.

Ассистент помощи при движении задним ходом (настройка зеркала заднего вида) может быть активирован/деактивирован через интерфейс мультимедийного дисплея [Автомобиль]-[Кузов автомобиля].

**Выбор ранее сохраненных настроек положения сиденья водителя и зеркал заднего вида:**

1. При включенном питании автомобиля (положение «ON») убедитесь, что селектор переключения передач в положении «P» (Парковка). Запустите двигатель и выберите один из сохраненных ранее вариантов настроек  или . Сиденье водителя и зеркало заднего вида автоматически отрегулируются в сохраненное ранее положение.
2. Включите питание автомобиля (положение ON), запустите двигатель и переведите селектор переключения передач в положение «R» (Задний ход). Зеркало заднего вида автоматически отрегулируется в сохраненное ранее положение.

## **ФУНКЦИЯ КОМФОРТНОЙ ПОСАДКИ И ВЫХОДА ИЗ АВТОМОБИЛЯ ✳**

Функция комфортной посадки и выхода из автомобиля может быть включена или выключена через интерфейс мультимедийного дисплея [Автомобиль] - [Кузов автомобиля].

**Комфортный выход:** после переключения электропитания автомобиля из положения «ON» в положение «OFF» двери разблокируются. Во время открывания водительской двери сиденье автоматически отодвигается назад на 50мм. Если настройки сиденья не позволяют отодвинуться на 50 мм, то сиденье отодвинется в крайнее положение.

**Комфортная посадка:** Во время посадки в автомобиль, после закрывания водительской двери и переключения электропитания автомобиля из положения «OFF» в положение «ACC» или «ON», в случае, если настройки пользователя не связаны с разблокировкой с ключа (после разблокировки пользователем

автомобиля ключом, если в настройках пользователя есть учетная запись для входа в систему, появится подсказка, следует ли привязать ключ к учетной записи), и автомобиль не в состоянии дистанционного запуска, сиденье водителя автоматически изменит настройки из положения для комфортного входа/ выхода на последнее отрегулированное перед остановкой двигателя положение.

Если учетная запись пользователя и ключ связаны с центром пользователя, то после открывания и закрывания водительской двери и переключения питания автомобиля из положения «OFF» в положение «ON», сиденье водителя автоматически настроится на соответствующее ему положение



, предварительно сохраненное в памяти пользователя,

В случае, если во время изменения настроек водительского сиденья в режим комфортной посадки/выхода воздействовать на любой переключатель регулировки положения сиденья или кнопки памяти, действие прекратится и начнется выполнение новой команды.

Если во время изменения настроек водительского сиденья в режим комфортной посадки/выхода и обратно приступить к запуску двигателя, регулировка положения сиденья прекратится. После успешного запуска двигателя сиденье продолжит настройку ранее сохраненного положения.

## Ремни безопасности

Ремни безопасности – эффективное средство защиты водителя и пассажиров от тяжелых травм при дорожно-транспортных происшествиях.

В случае столкновения или резкого торможения автомобиля возникает большая сила инерции. В такой ситуации ремни безопасности могут удержать водителя и пассажиров на сиденьях, предотвращая удары о внутренние элементы салона автомобиля и поглощая большое количество кинетической энергии, сокращая риск получения травм водителем и пассажирами.

Надлежащее использование ремней безопасности является важным условием для правильной работы подушек безопасности.

Неправильное использование ремней безопасности и некорректная посадка могут привести к получению травм в области головы, шеи и других незащищенных частей тела водителя и пассажиров в результате экстренного торможения в случае возникновения чрезвычайной ситуации и/или мгновенного раскрытия подушки безопасности.

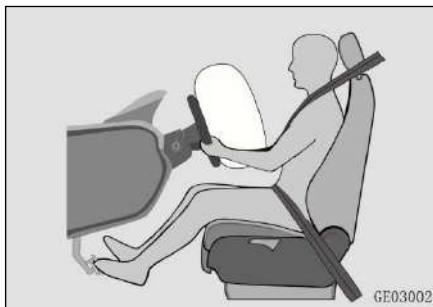

Для повышения уровня безопасности, при использовании ремней безопасности перед началом движения, необходимо:

- Правильно и надежно пристегнуть ремень безопасности;
- Отрегулировать сиденье в правильном положении.



### ВНИМАНИЕ

Регулярно проверяйте состояние ремней безопасности и его частей.

Немедленно заменяйте поврежденные или неработающие элементы ремней безопасности.

Ремень безопасности на каждом сиденье предназначен для использования только одним человеком.

В случае появления потертостей, повреждений и после критической нагрузки в результате ДТП, ремни подлежат обязательной замене.

Не демонтируйте и/или не меняйте ремни безопасности самостоятельно! При необходимости ремонта или замены - обратитесь в авторизованный сервисный центр CHANGAN.

### ПРИМЕЧАНИЕ

Не заземляйте, не деформируйте, не перекручивайте или подвергайте воздействию острых предметов пристегнутые ремни безопасности;

Не используйте ремень безопасности для фиксации острых или хрупких предметов во избежание повреждения ленты ремня;

Слишком объемная одежда может нарушить правильную работу ремня безопасности;

Содержите ремни безопасности в чистоте. Грязные ремни затрудняют работу автоматического устройства натяжения ремней;

Убедитесь, что в замок ремня безопасности не попали посторонние предметы. В противном случае ремень невозможно пристегнуть должным образом.

## Напоминание о непристегнутом ремне безопасности

Индикатор ремня безопасности на приборной панели напоминает водителю и переднему пассажиру о необходимости пристегиваться ремнями безопасности.

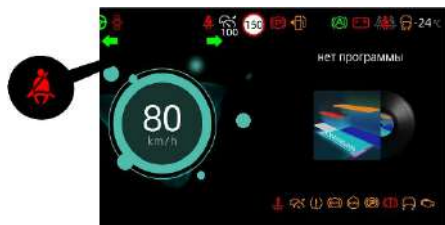

Индикатор ремня безопасности будет гореть, если водитель и/или передний пассажир не пристегнуты ремнями безопасности.

Если водитель и/или передний пассажир не пристегнуты ремнями безопасности во время движения, индикатор непристегнутого ремня безопасности будет продолжать гореть в сопровождении с предупреждающим звуковым сигналом.

Если водитель или передний пассажир не пристегнутся ремнями безопасности в течении 5-ти минут, предупреждающий звуковой сигнал выключится.

### ПРИМЕЧАНИЕ

Если напоминание о не пристегнутом ремне безопасности не работает в соответствии с вышеописанной логикой, это указывает на его неисправность. Обратитесь в авторизованный сервисный центр CHANGAN.

## Напоминание о непристегнутом ремне безопасности заднего ряда сидений ✖

Индикатор заднего ремня безопасности на приборной панели напоминает о необходимости задним пассажирам пристегнуться ремнем безопасности.



Если при запуске автомобиля задний ремень безопасности не пристегнут, загорится соответствующий индикатор ремня безопасности.

Если в процессе движения пассажиры заднего ряда сидений не пристегнут ремни безопасности, то контрольная лампа будет продолжать гореть и одновременно раздастся предупреждающий звуковой сигнал.

Если пассажиры заднего ряда сидений в течении 5-ти минут не пристегнутся ремнями безопасности, предупреждающий звуковой сигнал выключится, а сигнальная лампа загорится примерно через 5 минут.

Функция напоминания о непристегнутом ремне безопасности заднего ряда сидений может быть отключена через интерфейс мультимедийного дисплея [Автомобиль] - [Кузов автомобиля] - [Напоминание о не пристегнутом ремне безопасности заднего ряда сидений]. При перевозке пассажиров на заднем ряде сидений рекомендуется не включать функцию напоминания о непристегнутом ремне безопасности заднего ряда сидений.

#### ПРИМЕЧАНИЕ

Если напоминание о не пристегнутом ремне безопасности не работает в соответствии с вышеописанной логикой, это указывает на его неисправность. Обратитесь в авторизованный сервисный центр CHANGAN.

## ПРАВИЛЬНОЕ РАСПОЛОЖЕНИЕ РЕМНЯ БЕЗОПАСНОСТИ

Поясничный участок трехточечного ремня располагайте как можно ниже к бедрам, а не на талии; плечевой участок ремня располагайте поверх корпуса тела, через грудной отдел. Не пропускайте ремень безопасности подмышкой, или за туловищем.

### Пристегивание ремня безопасности

1. Плавно вытяните ремень за язычок защелки;
2. Пропустите плечевую часть ремня через плечо, а поясничную часть по бедрам;
3. Вставьте защелку в пряжку ремня безопасности до щелчка, подтверждающего, что ремень пристегнут. Не допускайте перекручивания ремня.

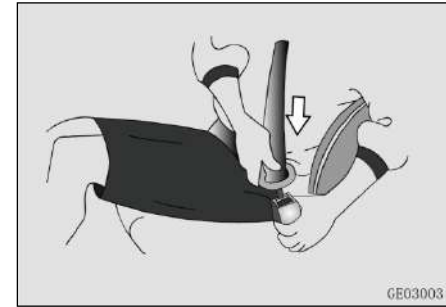

GE03003

### Отстегивание ремня

Для отстегивания ремня безопасности нажмите на красную кнопку замка. При этом язычок будет вытолкнут пружиной из гнезда замка. Для обеспечения полного втягивания ремня, направляйте его, придерживая рукой за язычок.

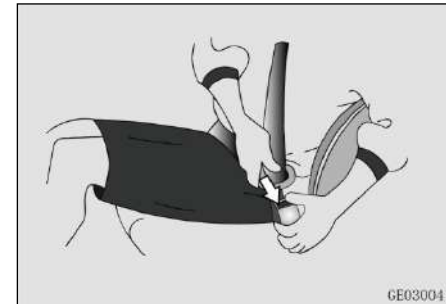

GE03004

## Использование ремня безопасности для детей

Ремни безопасности данной модели автомобиля предназначены для взрослых людей. Для детей до 12 лет рекомендуется использовать специальные детские удерживающие устройства, соответствующие национальным стандартам безопасности для детей в возрасте до 12 лет (см. раздел «Безопасность детей» - «Детское удерживающее устройство»).

Если ребенок большой для детского удерживающего устройства, перевозите его на заднем сиденье, пристегнутым ремнем безопасности.

## Использование ремня безопасности для беременных женщин

Беременным женщинам необходимо пользоваться ремнями безопасности, располагая поясничный участок ремня как можно удобнее и ниже к бедрам.

Плечевую часть ремня пропустите через плечо, и сдвиньте ленту ремня с живота



### ВНИМАНИЕ

Перед использованием ремней безопасности проконсультируйтесь с врачом о мерах предосторожности. Для безопасности беременной женщины и ее ребенка - четко следуйте рекомендациям врача по соблюдению мер предосторожности при использовании ремней безопасности.

## Использование ремня безопасности для пострадавших и инвалидов

Следуйте рекомендациям врача. Используйте ремень безопасности согласно реальной ситуации.

## РЕМЕНЬ БЕЗОПАСНОСТИ ВОДИТЕЛЯ И ПЕРЕДНЕГО ПАССАЖИРА

### Регулировка верхней точки крепления ремня безопасности ※

Верхнюю точку крепления ремня безопасности можно отрегулировать по высоте (нажатием кнопки регулятора высоты) в трех доступных положениях. Настройте наиболее удобное положение в зависимости от высоты, положения сидения и физиологических особенностей.

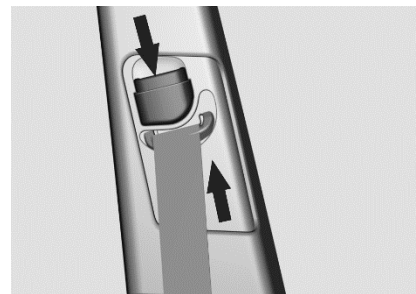

### ВНИМАНИЕ

Не регулируйте положение ремня во время движения автомобиля.



## Ограничение усилия ремня безопасности

Преднатяжители ремней безопасности передних сидений способны регулировать усилие.

Если, в случае сильного лобового столкновения, давление ремня на грудь превышает заданное значение, механизм натяжения ремня безопасности высвобождает определенную длину ленты ремня для снижения давления ремня на грудь.

## Преднатяжители ремней безопасности ✖

Реми безопасности передних сидений оборудованы устройством предварительного натяжения, которое срабатывает даже при отсутствии пассажиров на переднем сиденье.

В случае сильного лобового столкновения срабатывает преднатяжитель, и свободная лента ремня безопасности автоматически выберется.

Убедитесь, что ремень безопасности надежно фиксирует тело переднего пассажира, обеспечивая максимальную его защиту.

Во время срабатывания преднатяжителей ремней безопасности раздается сильный хлопок, сопровождаемый выделением небольшого количества дыма и пыли, что является нормальным и не вредным. Однако, данные вещества могут вызывать аллергическую реакцию на коже или затруднение дыхания. Рекомендуется тщательно очистить кожу и проветрить салон после срабатывания преднатяжителей.



### ВНИМАНИЕ

При необходимости замены системы преднатяжителей ремней безопасности после их срабатывания, или через 10 лет эксплуатации автомобиля, обратитесь в авторизованный сервисный центр CHANGAN.

Рекомендуется проводить все проверки и обслуживание системы преднатяжителей непосредственно на

авторизованной сервисной станции CHANGAN.

Переоборудовать или демонтировать систему SRS, бить по контроллеру и датчикам подушки безопасности, самостоятельно вносить изменения в схему управления SRS - категорически запрещено. В противном случае это может привести к произвольному срабатыванию или неисправности преднатяжителя.

Запрещается: переоборудовать, снимать, стучать или вскрывать компоненты преднатяжителя, а также разрывать соединение или вмешиваться в систему. В противном случае это может привести к произвольному срабатыванию или неисправности преднатяжителя.

## Ремни безопасности заднего ряда сидений

Задний ряд сидений оборудован трехточечными ремнями безопасности. Пассажирам заднего ряда необходимо правильно пристегиваться ремнями безопасности. Если автомобиль неподвижен, отпустите ремень безопасности и уберите пряжку ремня безопасности в место хранения. Пряжка ремня безопасности расположена на подушке сиденья, рядом со спинкой. При использовании пряжку необходимо вынуть из подушки и повернуть примерно на 30°. Задний левый ремень безопасности также оборудован функцией ограничения усилия и преднатяжителями ремней безопасности.

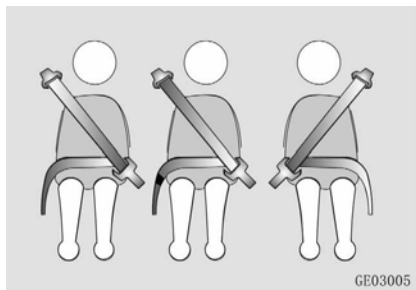

### Преднатяжители ремней безопасности заднего ряда сидений ✖

Задний левый ремень безопасности оснащен устройством преднатяжения ремней безопасности, которое будет работать даже при отсутствии пассажира на левом заднем сиденье.

В случае сильного лобового столкновения сработает преднатяжитель, и свободная лента ремня безопасности автоматически выберется. Для максимальной защиты убедитесь, что ремень безопасности переднего пассажира пристегнут.

Во время срабатывания преднатяжителей ремней безопасности раздается сильный хлопок, сопровождаемый выделением небольшого количества дыма и пыли, что является нормальным и не вредным. Однако, данные вещества могут вызывать аллергическую реакцию на коже или затруднение дыхания. Рекомендуется тщательно очистить кожу и проветрить салон после срабатывания преднатяжителей.



### ВНИМАНИЕ

При необходимости замены системы преднатяжителей ремней безопасности после их срабатывания, или через 10 лет эксплуатации автомобиля, обратитесь в авторизованный сервисный центр CHANGAN.

Рекомендуется проводить все проверки и обслуживание системы преднатяжителей непосредственно на авторизованной сервисной станции CHANGAN.

Переоборудовать или демонтировать систему SRS, бить по контроллеру и

датчикам подушки безопасности, самостоятельно вносить изменения в схему управления SRS - категорически запрещено. В противном случае это может привести к произвольному срабатыванию или неисправности преднатяжителя.

Запрещается: переоборудовать, снимать, стучать или вскрывать компоненты преднатяжителя, а также разрывать соединение или вмешиваться в систему. В противном случае это может привести к произвольному срабатыванию или неисправности преднатяжителя.

## БЕЗОПАСНОСТЬ ДЕТЕЙ

### Правила перевозки детей



Детей до 12 лет или ростом до 150 см рекомендуется перевозить на заднем сиденье с обязательным использованием детского удерживающего устройства. Если ребенок велик для детского удерживающего устройства, обязательно используйте ремень безопасности.

Не оставляйте детей одних в автомобиле без присмотра, поскольку они могут:

- Открыть дверь, подвергая опасности других людей или участников дорожного движения;
- Покинуть автомобиль, препятствуя движению автомобилей или причинить себе вред;
- Спровоцировать движение автомобиля, вызывая риск несчастных случаев и травм.

Закрытый автомобиль может нагреться и привести к серьезным травмам или даже смерти детей, если они не смогут покинуть автомобиль. Ребенок может получить и другие травмы из-за возможности проникновения в автомобиль посторонних.



**ВНИМАНИЕ**

Не оставляйте детей одних в автомобиле, даже на очень короткое время.

Во время движения автомобиля запрещается держать ребенка на коленях или на руках.

Запрещается:

- Совместное использование одного ремня безопасности вместе с ребенком.
- Одновременное использование одного ремня для двух и более пассажиров.

Периодически проверяйте положение ремня безопасности, так как при движении ребенка, ремень может сместиться с правильного положения.

**Блокировка задних боковых дверей от детей**

Замок безопасности для детей на задних боковых дверях может независимо запирать задние боковые двери. При активации замка, задние боковые двери невозможно открыть изнутри. Их можно открыть только снаружи.

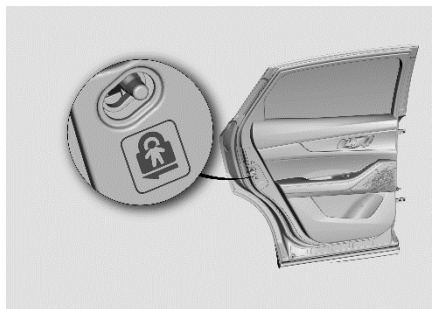

**Активация:** переключите замок безопасности детей на торце задней боковой двери в положение блокировки по направлению стрелки. После активации убедитесь в корректной работе замка.

**Деактивация:** переключите замок безопасности ребенка на торце задней боковой двери в положение разблокировки.

**ВНИМАНИЕ**

Всегда активируйте замок безопасности, если ребенок находится в автомобиле. В противном случае ребенок может открыть дверь, причинив вред себе и/или другим людям/ участникам дорожного движения.

## Детское удерживающее устройство

Настоятельно рекомендуем использовать детское удерживающее устройство, отвечающее национальным стандартам безопасности.

Для выбора и приобретения соответствующего детского удерживающего устройства, необходимо учитывать рост, возраст и вес ребенка.

Установку и использование детского удерживающего устройства производите строго в соответствии с инструкциями производителя устройства.

Если детское удерживающее устройство установлено и используется неправильно, ребенку могут быть причинены серьезные травмы, возможно, не совместимые с жизнью.



**НИКОГДА не устанавливайте** на сиденье переднего пассажира, оборудованное фронтальной подушкой безопасности в активированном состоянии, детское удерживающее устройство, обращенное против хода движения. В случае раскрытия подушки безопасности переднего пассажира это может привести к серьезным травмам или смерти ребенка.

ВНИМАНИЕ

Детское удерживающее устройство можно устанавливать только по краям сидений второго ряда.

Перед установкой детского удерживающего устройства зафиксируйте спинку заднего сиденья.

Перед установкой удерживающего устройства с системой ISOFIX, проверьте фиксацию спинки сиденья второго ряда.

После установки детского удерживающего устройства покачайте его вперед и назад, влево и вправо, чтобы убедиться в надежности его крепления. Допустимый люфт не должен превышать 25 мм.

Перед каждым использованием убедитесь, что детское удерживающее устройство надежно закреплено.

Для устройств с креплением при помощи трехточечного ремня безопасности, убедитесь, что ремень безопасности проходит через устройство без перекручивания, а защелка ремня безопасности зафиксирована в пряжке ремня.

**ВНИМАНИЕ**

Запрещается подкладывать подушки или другие предметы под или за детское удерживающее устройство.

Если детское удерживающее устройство подвергается прямому воздействию солнечных лучей, то ремень безопасности и само устройство может нагреться, и привести к ожогу. Перед использованием проверьте температуру чехла и пряжки сиденья.

Если Вы не планируете использовать детское удерживающее устройство, зафиксируйте его в автомобиле с помощью систем крепления, или извлеките его.

Если система безопасности или система фиксации повреждены в аварии или неисправны, обратитесь в авторизованный сервисный центр CHANGAN для диагностики и/или ремонта/замены.

**ВНИМАНИЕ**

Используйте детское удерживающее устройство, соответствующее фигуре и весу ребенка.

Систему крепления ISOFIX используйте только для детских удерживающих устройств, оборудованных системой ISOFIX.

Не присоединяйте к системе крепления ISOFIX ремни безопасности, детское кресло, не оборудованное системой ISOFIX или любое другое устройство.

Расположение и способ крепления детского кресла необходимо учитывать согласно данным, указанным в табл. А.1 и А.2.

**Система ISOFIX**

ISOFIX - это стандартная система для крепления детского удерживающего устройства на сиденье второго ряда.

Точки крепления детской удерживающей системы, отвечающие спецификациям ISOFIX, установлены на спинке заднего сиденья. Обозначение «ISOFIX» поможет быстрее найти точки крепления детской удерживающей системы.

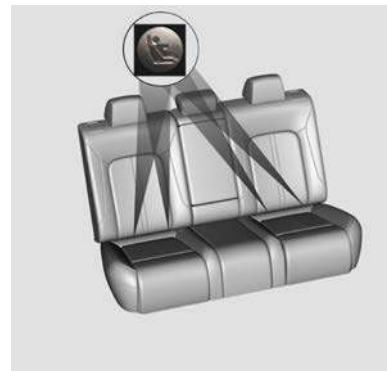

## Расположение фиксаторов ISOFIX

### Верхние точки крепления ISOFIX

Верхние точки крепления расположены на обратной стороне спинки заднего сиденья.

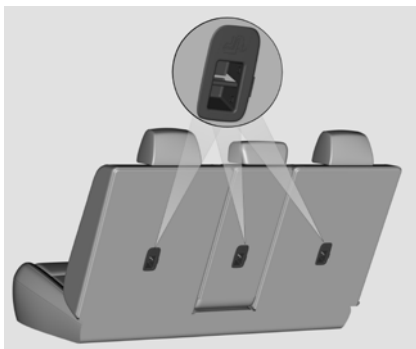

### Нижние точки крепления ISOFIX

Нижние точки крепления расположены на стыке подушки и спинки сиденья второго ряда и зафиксированы на каркасе сиденья.



### ВНИМАНИЕ

Не крепите более одного детского удерживающего устройства к одному фиксатору. Неправильно распределенная нагрузка может привести к перелому фиксаторов, и, как следствие, к серьезным травмам или даже смерти ребенка.

### ПРЕДУПРЕЖДЕНИЕ

Для надежной фиксации детского удерживающего устройства на сиденье автомобиля может потребоваться поднять или снять подголовник.

Если детское удерживающее устройство фиксируется ремнем в верхней точке крепления, то ремень необходимо пропустить между двумя направляющими подголовника.

Перед установкой детского удерживающего устройства, убедитесь в свободном доступе к фиксаторам ISOFIX. Фиксаторы ISOFIX выдерживают нагрузку правильно установленного детского удерживающего устройства. Запрещено крепить на фиксаторы ремни безопасности, веревки и другие предметы или устройства.

## Применимость детских удерживающих устройств

Таблица А.1 Применимость детского удерживающего устройства

Весовая категория	Положение сиденья (или другие положения)			
	Переднее пассажирское сиденье	Боковые места сиденья второго ряда	Боковые места сиденья второго ряда	Сиденья третьего ряда ※
Категория 0 (менее 10 кг)	X	U/L	X	X
Категория 0+ (менее 13 кг)	X	U/L	X	X
Категория I (от 9 до 18 кг)	X	U/L	X	X
Категория II (от 15 до 25 кг)	X	U/L	X	X
Категория III (от 22 до 36 кг)	X	U/L	X	X

Значение буквенных обозначений в таблице:  
 U: используется для детской удерживающей системы универсального класса, согласно весовой категории;  
 OUF: используется для детской удерживающей системы универсального класса, обращенного лицом вперед, согласно весовой категории;  
 L: используется для специальной детской удерживающей системе в списке. Подобные удерживающие устройства могут быть специальными, ограниченными или полууниверсальными;  
 V: используется для интегрированной детской удерживающей системы, согласно весовой категории;  
 X: сиденье не используется для детской удерживающей системе для массовой группы.

Таблица А.2 Установка детских удерживающих устройств с креплением ISOFIX

Весовая категория	Размерная категория (*)	Зажимное приспособление (крепление)	Расположение ISOFIX в автомобиле			
			Переднее пассажирское сиденье	Боковые места заднего сиденья	Центральное место заднего сиденья	Сиденья третьего ряда ※
Переносная кроватка	F	ISO/L1	X	IL	X	X
	G	ISO/L2	X	IL	X	X
		(1)	X	X	X	X



<b>Категория 0</b> <b>(менее 10 кг)</b>	E	ISO/R1	X	IL	X	X
		(1)	X	X	X	X
<b>Категория 0+</b> <b>(менее 13 кг)</b>	E	ISO/R1	X	IL	X	X
	D	ISO/R2	X	IL	X	X
	C	ISO/R3	X	IL	X	X
		(1)	X	X	X	X
<b>Категория I (от 9 до 18 кг)</b>	D	ISO/R2	X	IL	X	X
	C	ISO/R3	X	IL	X	X
	B	ISO/F2	X	X	X	X
	B1	ISO/F2X	X	X	X	X
	A	ISO/F3	X	X	X	X
		(1)	X	X	X	X
<b>Категория II (от 15 до 25 кг)</b>		(1)	X	X	X	X
<b>Категория III (от 22 до 36 кг)</b>		(1)	X	X	X	X

(1): для детской удерживающей системы, не маркированной (A~G) в соответствии с категорией размеров ISO/XX, автопроизводитель должен на основе соответствующей группы массы указать специальную детскую удерживающую систему ISOFIX, рекомендованную для каждого сиденья, согласно каждой весовой категории.

Значение буквенных обозначений в таблице:

IUF – применяется к общей обращенной вперед детской удерживающей системе ISOFIX данного размерного класса.

IL – относится к специальной детской удерживающей системе ISOFIX для защиты детей из списка. Такие удерживающие системы могут быть специальными, ограниченными или полууниверсальными системами ISOFIX данного размерного класса.

X – положение ISOFIX не применяется к оборудованию/ детской удерживающей системе ISOFIX в данном весовом классе и/или категории размеров.

(\*) – размерный класс ISOFIX определяется прописными буквами от «А» до «G», которые указаны на детских сиденьях ISOFIX.

## ПОДУШКИ БЕЗОПАСНОСТИ AIRBAG

Подушка безопасности - элемент дополнительной удерживающей системы (SRS).

Система SRS является дополнением к ремням безопасности и не заменяет их полностью. Всегда надевайте и пристегивайте ремень безопасности во время движения автомобиля. Перед началом движения правильно отрегулируйте положение сиденья (см. раздел «Сиденье»).

Для снижения травматизма водителя и пассажиров, в случае серьезного столкновения, подушка безопасности, при раскрытии, образует буфер между пассажиром и внутренней обшивкой салона автомобиля.

### ПРЕДУПРЕЖДЕНИЕ

#### МЕРЫ ПРЕДОСТОРОЖНОСТИ ПРИ ИСПОЛЬЗОВАНИИ ПОДУШЕК БЕЗОПАСНОСТИ

**ВСЕГДА**, во время каждой поездки, используйте ремни безопасности и детские удерживающие устройства! В

случае столкновения при непристегнутых или неправильно пристегнутых ремнях безопасности даже с подушками безопасности можно получить серьезные травмы или смерть при раскрытии подушки безопасности.

**НИКОГДА НЕ** перевозите ребенка в детском удерживающем устройстве или кресло-бустере на переднем пассажирском сиденье. Подушка безопасности может сильно ударить ребенка, причинив серьезные или смертельные травмы.

При перевозке детей в возрасте до 12 лет на заднем сиденье всегда пристегивайте их ремнем безопасности. Это самое безопасное место для перевозки детей любого возраста. При необходимости перевозки ребенка в возрасте 12 лет или старше на переднем сиденье, его необходимо пристегнуть ремнем безопасности должным образом, а сиденье максимально отодвинуть назад.

До момента полной остановки автомобиля и выключения двигателя, все пассажиры должны сидеть прямо,

пристегнуты ремнями безопасности. Ноги удобно вытянуты, ступни на полу. Спинка сиденья установлена в вертикальное положение относительно подушки сиденья.

Если во время аварии пассажир находится в другом положении, быстро разворачивающаяся подушка безопасности может сильно соприкоснуться с пассажиром, причинив ему серьезные или смертельные травмы.

Никогда не сидите излишне близко к подушкам безопасности и не наклоняйте спинку сиденья слишком сильно. Не прислоняйтесь к двери или центральной консоли.

Отодвиньте сиденье как можно дальше от передних подушек безопасности без ущерба для комфортного управления и контроля над автомобилем.



### ВНИМАНИЕ

Подушки безопасности сконфигурированы специально для данной модели автомобиля. Не допускается замена на другие версии или модели, иначе это приведет к неисправности системы безопасности

и причинению травм.

После срабатывания подушек безопасности или через 10 лет эксплуатации автомобиля, необходимо заменить всю систему подушек безопасности, чтобы обеспечить ее исправную работу. Обратитесь в авторизованный сервисный центр CHANGAN.

Запрещается снимать, разбирать, менять, ремонтировать или повреждать (бить, резать или поджигать) элементы системы SRS, подушки безопасности и соответствующие компоненты, поскольку это может привести к отказу системы или неисправности SRS, а необходимая безопасность водителя и пассажиров не будет достигнута. В случае аварии — это может привести к неисправности или случайному раскрытию, причиняя серьезные потери или травмы!

При обнаружении любой неисправности удерживающей системы SRS, обратитесь в авторизованный сервисный центр CHANGAN для диагностики и/или ремонта.

Во избежание получения травмы, не проверяйте и не ремонтируйте подушку безопасности самостоятельно!



### ВНИМАНИЕ

Месторасположение подушек безопасности обозначено значком AIRBAG. Не загромождайте подушки и не размещайте какие-либо предметы в этой области.

Между пассажиром и подушкой безопасности запрещается располагать людей, животных, или посторонние предметы.

Не курите во время движения, во избежание риска ожога или воспламенения в случае срабатывания подушки безопасности.

Детей до 12 лет перевозите на сиденьях второго ряда в специальных детских удерживающих устройствах.

## Описание работы системы SRS

Система SRS активна только при включенном электропитании автомобиля (положение «ON»). Подушка безопасности раскрывается при необходимости. Контрольная лампа системы SRS должна быть исправна (см. раздел «Комбинация приборов» - «Сигнальные лампы и индикаторы»).

Степень повреждения кузова автомобиля не влияет на раскрытие подушек безопасности. Факт столкновения автомобиля не является предварительным условием для их срабатывания. Подушки безопасности не должны раскрываться при любом столкновении. Они раскрываются при совокупности ряда факторов, которые включают, но не ограничиваются: скоростью движения автомобиля в момент столкновения, углом столкновения и скоростью замедления во время столкновения.

При столкновении автомобиля с подвижными или деформируемыми объектами (такими, как защитный брус и дерево), которые поглощают силу удара, скорость раскрытия подушки безопасности выше, чем при столкновении с твердыми и недеформируемыми объектами.

Если столкновение произошло в момент экстренного торможения, то сила удара в момент столкновения может быть меньше необходимой для срабатывания подушки безопасности, поэтому подушка безопасности может не раскрыться.

В случае неоднократного столкновения автомобиля, подушки безопасности раскроются только один раз, при соблюдении условий срабатывания. При неоднократном столкновении с незначительной силой удара, подушки безопасности могут не раскрыться (①), однако, при последующем серьезном столкновении они могут сработать, при достижении необходимой для развертывания силы удара (②).

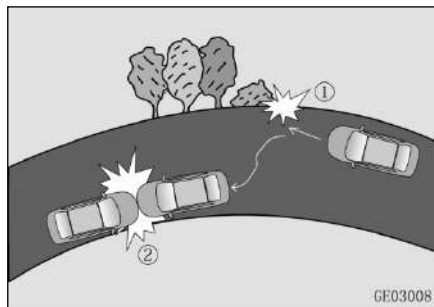

### ВНИМАНИЕ

Убедитесь, что система SRS исправна.

Если лампа индикатора системы неисправна, обратитесь в авторизованный сервисный центр CHANGAN для диагностики и/или ремонта. В противном случае, при столкновении, подушка безопасности может не сработать, что может привести к серьезным повреждениям и/или травмам.

В случае, если автомобиль преодолел водяную преграду и/или салон пропитан водой, во избежание некорректной работы контролера подушек безопасности, немедленно обратитесь в авторизованный сервисный центр CHANGAN для его

диагностики и/или ремонта. В противном случае это может привести к аварии и/или травмам из-за случайного срабатывания или нарушения алгоритма раскрытия подушек безопасности.

### Принцип работы системы SRS

Цель любой системы безопасности автомобиля — замедлить движение пассажиров в случае столкновения, причинив им при этом минимальные травмы.

1. При столкновении автомобиля датчик системы SRS определяет силу удара. Если она превышает установленное значение, на контроллер подушки безопасности передается сигнал, отвечающий за раскрытие подушек;
2. После получения сигнала от контроллера, подушка безопасности надувается и раскрывается, формируя защитное пространство между телом человека и элементами отделки салона;

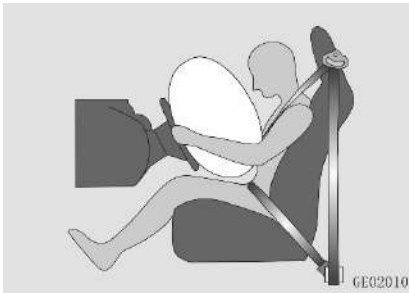

3. Ремни безопасности, совместно с подушками безопасности, поглощают силу удара, защищают голову и верхнюю часть туловища от возможных повреждений и/или травм.

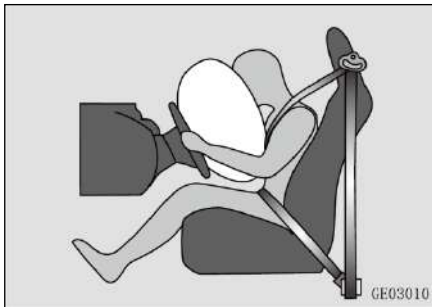

4. После раскрытия подушки безопасности быстро сдуваются, чтобы снизить воздействие на человека.



## ВНИМАНИЕ

Раскрытие подушек безопасности сопровождается громким хлопком и дымом – обычный процесс при активации пиропатрона (газогенератора).

Выделяемый при раскрытии порошок - нетоксичен, но он может вызывать затруднение дыхания и/или раздражение кожи. Незамедлительно откройте окна, чтобы проветрить салон. Тщательно промойте глаза, все порезы и/или ссадины.

После раскрытия подушек безопасности, некоторые компоненты системы SRS могут быть очень горячими. Не прикасайтесь к ним, пока они не остынут. Если Вы случайно прикоснулись, то немедленно промойте большим количеством воды для предотвращения заражения или аллергии.

Раскрытие подушки безопасности происходит мгновенно, с большой силой, что может привести к травмам, включая царапины, ушибы и переломы костей.

Подушка безопасности – это элемент

одноразового использования. Если подушка раскрылась, ее необходимо заменить новой.

## Индикатор неисправности системы SRS



Индикатор неисправности системы SRS красного цвета.

При включении зажигания (положение ON), индикатор системы SRS и подушек безопасности включится примерно на 3~6 секунды, а потом погаснет. При корректной работе системы индикатор выключен.

## Компоненты подушек безопасности

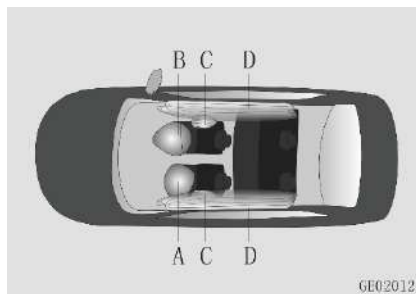

- A: Подушка безопасности водителя;
- B: Подушка безопасности переднего пассажира;
- C: Боковые подушки безопасности ✕;
- D: Шторки безопасности ✕.

### Передние подушки безопасности

Информация о передней подушке безопасности размещена на солнцезащитном козырьке переднего пассажира. Внимательно ознакомьтесь с ней.

### Подушка безопасности водителя

Подушка безопасности водителя установлена в рулевом колесе, под накладкой с надписью «AIRBAG». Она раскрывается в случае лобового столкновения, при соблюдении всех условий для срабатывания.



### Подушка безопасности переднего пассажира

Подушка безопасности переднего пассажира (ПБП) установлена в передней панели автомобиля с правой стороны над перчаточным ящиком с надписью «AIRBAG». Она раскрывается в случае лобового столкновения, при соблюдении всех условий для срабатывания.

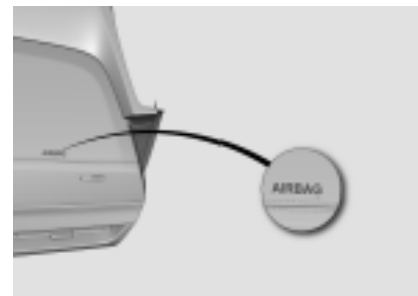

### ВНИМАНИЕ

Запрещается устанавливать на переднее сиденье детское удерживающее устройство, обращенное против хода движения, а также перевозить ребенка младше 12 лет и/или ростом менее 150 см. Раскрытие подушки безопасности может привести к травмам ребенка. Во время движения автомобиля сохраняйте правильную посадку. Не кладите ноги на приборную панель. Не используйте декоративную накладку подушки безопасности переднего пассажира в качестве системы хранения.



## ВНИМАНИЕ

Не располагайте вещи на приборной панели и ветровом стекле со стороны переднего пассажира.

Не устанавливайте кронштейны или фиксаторы (в т.ч. при помощи липкой ленты), например, для навигационного оборудования или сотового телефона, а также другое оборудование со стороны переднего пассажира в зоне раскрытия подушки безопасности.

### Условия разворачивания передней подушки безопасности

Приведенные ниже условия являются стандартными лабораторными условиями при испытании на столкновение, при которых передняя подушка безопасности может разворачиваться. Однако, срабатывание подушки безопасности при фактическом столкновении зависит от того, соответствует ли замедление, создаваемое при столкновении, условию разворачивания.

1. При фронтальном столкновении с неподвижной и недеформируемой бетонной стеной со скоростью более 30 км/ч:

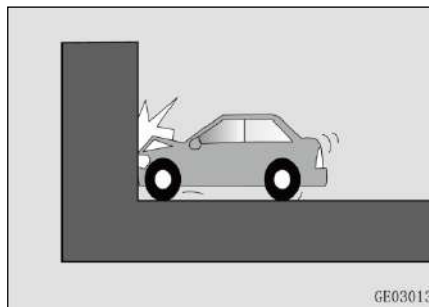

2. При фронтальном столкновении автомобиля с неподвижным и недеформируемым бетонным столбом (колонной) на скорости более 35 км/ч.:

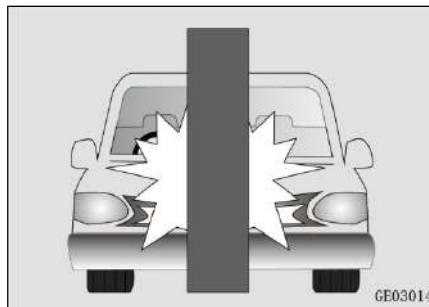

3. При фронтальном столкновении автомобиля с неподвижной недеформируемой бетонной стеной, расположенной под углом не более 30 градусов в направлении, перпендикулярном направлению движения автомобиля, при скорости движения в точке столкновения более 35 км/ч.:

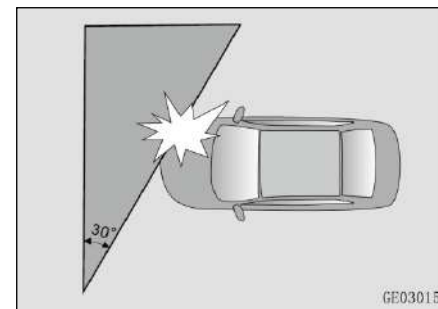

Передняя подушка безопасности может сработать и в других аварийных ситуациях, если автомобиль будет испытывать воздействия, аналогичные тем, которым он подвергается при сильном фронтальном или боковом столкновении, а также при следующих условиях эксплуатации:

1. При столкновении автомобиля со ступенями, бордюром, кромкой тротуара или другими подобными возвышающимися препятствиями;

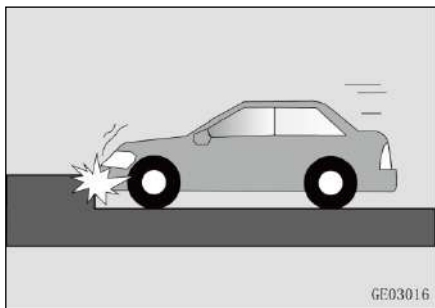

2. При ударе передней части автомобиля о поверхность в момент съезда/соскока автомобиля вниз при движении по склону, с высокого бордюра или ступеней;



3. При попадании в глубокую яму или выбоину, или при повреждении основной части шасси;



Вероятность срабатывания передней подушки безопасности зависит от того, было ли достигнуто определенное отрицательное ускорение автомобиля в момент столкновения условию раскрытия. Однако, передняя подушка безопасности может не раскрыться при следующих условиях, даже при относительно высокой скорости удара:

1. При фронтальном столкновении, автомобилей или столкновении под определенным углом (с перекрытием);

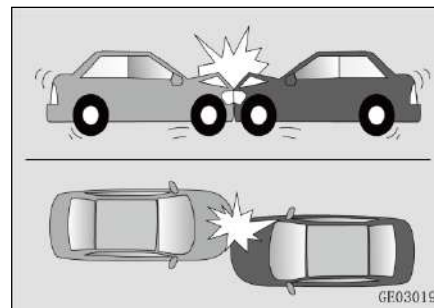

Воздействие, оказываемое на автомобиль по ходу движения, будет снижено, так как оба автомобиля имеют большие энергопоглощающие зоны деформации.



2. При столкновении автомобиля с боковой или задней частью грузовика;

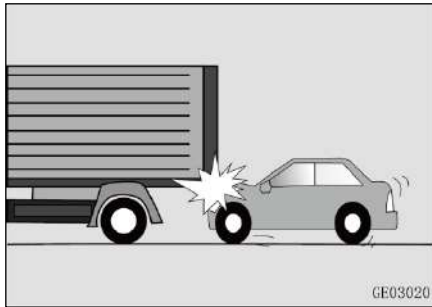

① Защитное устройство грузовика – деформируемое, с низкой прочностью.

② Если точка столкновения приходится в область капота автомобиля или выше, то отрицательное ускорение или сила удара автомобиля при этом могут быть существенно ниже необходимого, и не будут соответствовать условиям раскрытия подушки безопасности.

3. При столкновении автомобиля с деревом или небольшим деформируемым столбом;



Передняя подушка безопасности может не раскрыться в связи с тем, что пострадавшие при столкновении объекты могут сломаться или упасть.

4. При столкновении автомобиля с бетонной стеной или ограждением скоростной автомагистрали;

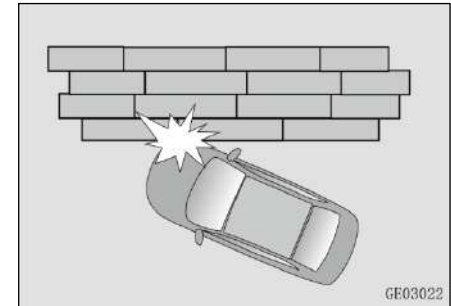

5. Если в Ваш автомобиль сзади въехал другой автомобиль, при этом передняя и боковые части Вашего автомобиля не подверглись механическому воздействию (удару);

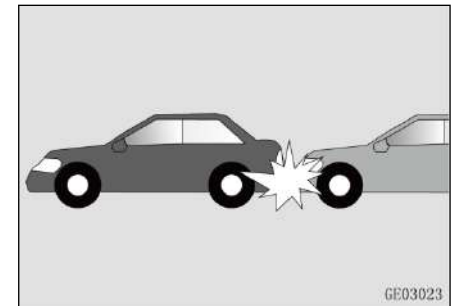

6. При столкновении автомобиля с задней частью другого автомобиля попутного направления, если передняя часть и боковые стороны автомобиля не подвергались механическому воздействию (удару);

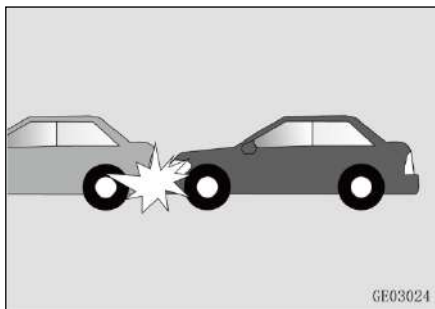

7. При опрокидывании или переворачивании автомобиля;

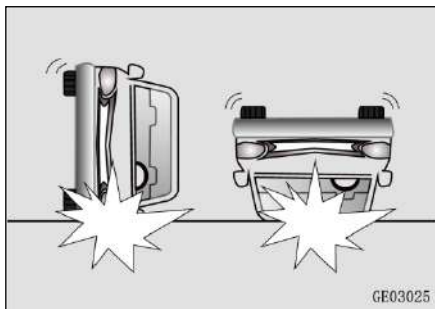

8. При боковом столкновении, если удар приходится на моторный отсек или заднюю дверь /дверь багажного отделения;

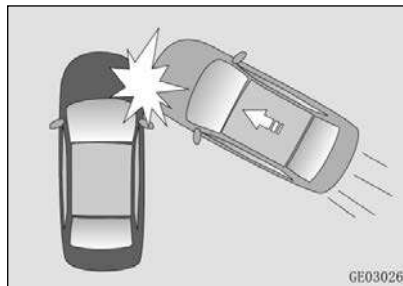

9. При столкновении автомобиля с гибкими и деформируемыми объектами, такими как забор или ограждение.

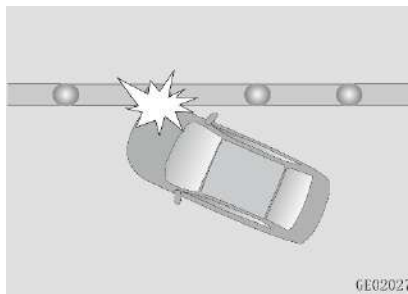

## Боковая подушка безопасности ✱

В проеме передней двери расположена предупреждающая информация о боковых подушках безопасности. Внимательно ознакомьтесь с информацией на ней.

Боковая подушка безопасности интегрирована в спинку сиденья, и обозначена надписью «AIRBAG». Боковая подушка безопасности раскрывается в случае бокового столкновения, при соблюдении условий срабатывания, образуя буфер между пассажиром и элементами отделки салона, обеспечивая боковую защиту грудного отдела туловища.



**ВНИМАНИЕ**

Не устанавливайте дополнительные чехлы или мягкие подушки на сиденья, оборудованные подушкой безопасности. Использование таких чехлов может снизить эффективность системы и даже полностью нейтрализовать ее.

Не меняйте самостоятельно обшивку сидений. Это может привести к неправильному срабатыванию подушки безопасности, или к получению случайных травм во время срабатывания!

Не вешайте одежду на спинку сиденья.

**Боковые шторки безопасности ✖**

Защитные надувные боковые шторки безопасности расположены под обшивкой на стойках салона, и над дверными проемами передних и задних дверей. На стойке «В» есть обозначение с надписью «AIRBAG». Боковые шторки безопасности раскрываются в случае бокового столкновения при соблюдении всех условий срабатывания, образуя защитный буфер между пассажирами и внутренними элементами салона автомобиля защищая головы пассажиров.

**ВНИМАНИЕ**

Не прислоняйте голову или туловище к местам расположения шторок безопасности. Область раскрытия шторок – проемы боковых окон автомобиля.

Не размещайте никакие предметы между спинкой сиденья и боковыми дверями.

**Условия раскрытия боковых подушек безопасности**

Приведенные ниже условия являются стандартными лабораторными условиями при испытании на столкновение, при которых боковая подушка безопасности может раскрыться. Однако, срабатывание подушки безопасности при фактическом столкновении зависит от того, соответствует ли замедление, создаваемое при столкновении, условию раскрытия.

1. При столкновении автомобиля с другим транспортным средством перпендикулярно направлению движения весом более 980 кг, при скорости движения на момент столкновения более 25 км/ч.;

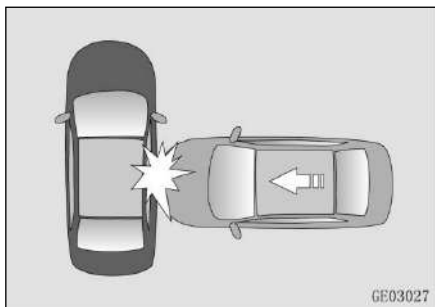

2. При столкновении, вследствие бокового скольжения, с неподвижной и недеформируемой бетонной колонной диаметром более 254 мм и скоростью в момент столкновения более 35 км / ч;

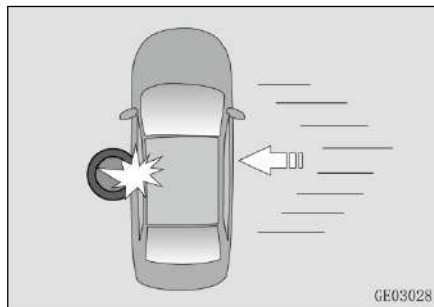

Вероятность срабатывания подушки безопасности во время реальной аварии зависит от того, было ли достигнуто определенное отрицательное ускорение. Однако, боковая подушка безопасности может раскрыться при следующих условиях эксплуатации:

1. При столкновении автомобиля со ступенями, бордюрами или другими подобными выступающими препятствиями;

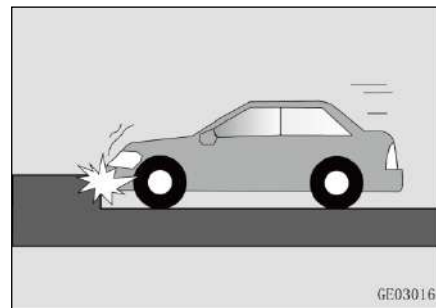

2. При ударе передней частью о поверхность в момент съезда автомобиля вниз по склону;

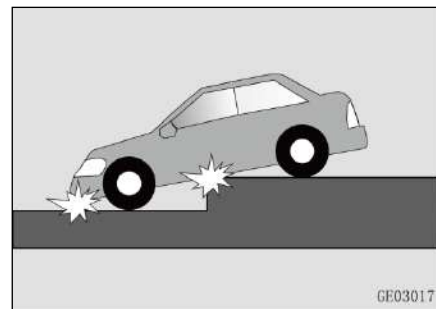

3. При попадании в глубокую яму или выбоину, и/или при повреждении основной части шасси;



4. При движении по ступеням или столкновении с ними.

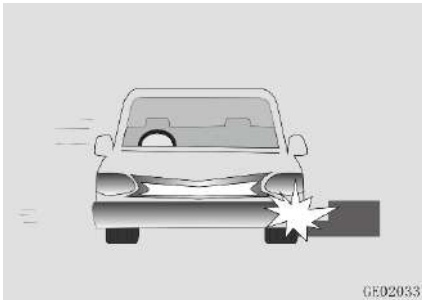

Вероятность срабатывания боковой подушки безопасности зависит от того, было ли достигнуто определенное отрицательное ускорение автомобиля в момент столкновения условию раскрытия. Однако, боковая подушка безопасности может не раскрыться даже при относительно высокой скорости удара при следующих условиях:

1. При боковом ударе, перпендикулярном направлению движения автомобиля, другим транспортным средством в переднюю (перед лобовым стеклом) или заднюю часть автомобиля;

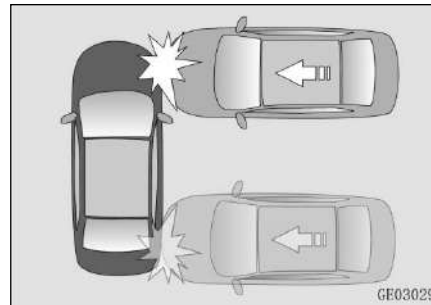

2. При столкновении автомобиля с другим транспортным средством сбоку, под определенным углом и на небольшой скорости;

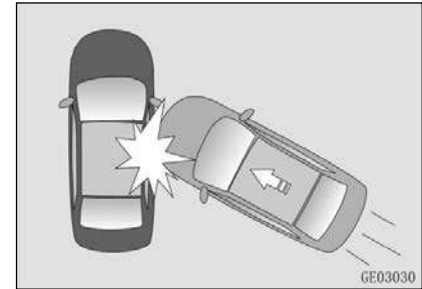

3. При опрокидывании или переворачивании автомобиля;

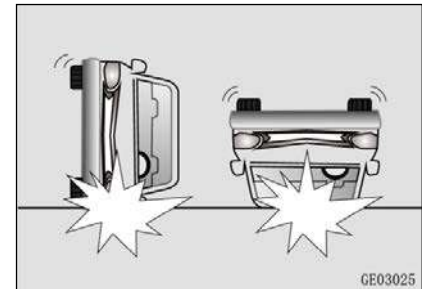

4. При боковом столкновении автомобиля с объектом небольшой массы (велосипед, мотоцикл). Энергия удара при таком столкновении невелика. В этом случае удар приходится на ограниченную поверхность, а его полная сила не воспринимается датчиками;

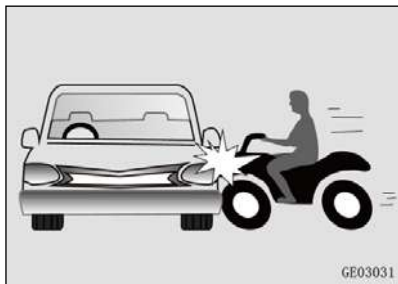

5. При боковом ударе о колонны малого поперечного сечения.

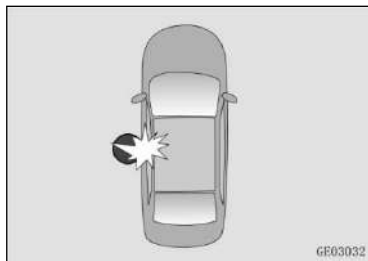

### Дополнительные меры предосторожности

**Во время движения автомобиля запрещается стоять, выходить из автомобиля или перемещаться между сиденьями автомобиля, во избежание травм или смерти, вызванных аварийным торможением или столкновением транспортного средства.**

Непристегнутый ремнем безопасности пассажир во время аварии или аварийной остановки, может быть отброшен внутри автомобиля на других пассажиров или выброшен из транспортного средства.

**Не крепите и не используйте аксессуары и посторонние предметы на ремнях безопасности.**

Устройства и аксессуары, претендующие на повышение комфорта пассажиров или изменение положения ремня безопасности, могут снизить защиту, обеспечиваемую ремнем безопасности, и повысить вероятность серьезных травм при аварии.

**Не вносите изменения в конструкцию передних сидений.**

Внесение изменения в конструкцию передних сидений может помешать работе дополнительных чувствительных элементов удерживающей системы или боковых подушек безопасности.

Не размещайте под сиденьем посторонние предметы.

Наличие посторонних предметов под передними сиденьями может помешать работе дополнительных чувствительных элементов удерживающей системы и жгутов проводов.

**Не наносите удары по дверям.**

Удар по дверям при включенном электропитании автомобиля (положение «ON») может привести к срабатыванию подушек безопасности.

**Не переоборудуйте и не вносите изменения в конструкцию подушек безопасности и систему SRS автомобиля.**

Модификация автомобиля и внесение изменений в его конструкцию (например, изменение рамы автомобиля, бамперов, наружных и внутренних передних и/или боковых металлических конструкций, высоты дорожного просвета и т.д.) может повлиять на работу системы подушек безопасности автомобиля.

## **III. ФУНКЦИИ АВТОМОБИЛЯ**



## КЛЮЧ С ФУНКЦИЕЙ ДИСТАНЦИОННОГО УПРАВЛЕНИЯ

### SMART ключ

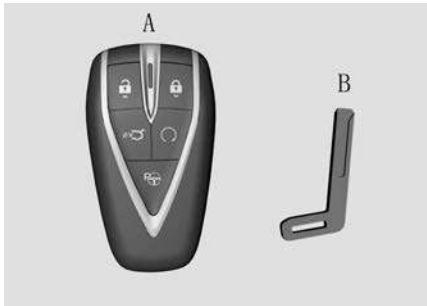

A: SMART ключ;

B: Механический ключ.

Механический ключ расположен в SMART ключе. Для извлечения ознакомьтесь с разделом «Замена элемента питания SMART ключа».

### Индивидуальный Номер Ключа

Индивидуальный номер ключа расположен на табличке со штрих – кодом, поставляемой с комплектом ключей. Сохраните его.

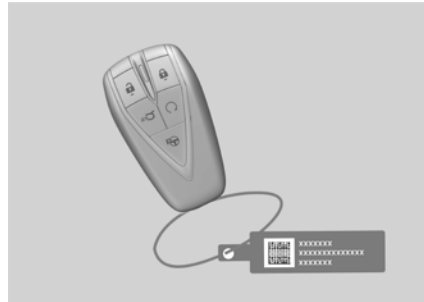

#### ПРИМЕЧАНИЕ

Если Вы потеряли ключи, обратитесь в авторизованный сервисный центр CHANGAN, с номером ключа для заказа.

### Кнопки ключа

#### Разблокировка

Нажмите кнопку «Разблокировка»  для разблокировки всех дверей автомобиля. Указатели поворота мигнут один раз.

#### Блокировка

Нажмите кнопку «Блокировка»  для блокировки всех дверей автомобиля. Указатели поворота мигнут два раза.

Если какая-либо из дверей автомобиля (в т. ч. задняя) или капот не закрыты, или питание автомобиля не выключено (положение «OFF»), двери не будут заперты с помощью кнопки блокировки и прозвучит звуковой сигнал.

## Открытие двери багажного отделения с помощью ключа с дистанционным управлением

Для открывания двери багажного отделения при выключенном питании автомобиля (положение «OFF»), дважды нажмите на ключе кнопку открывания двери багажного отделения



### ПРЕДУПРЕЖДЕНИЕ

Перед нажатием кнопки на ключе дистанционного управления убедитесь, что возле двери багажного отделения нет людей и/или препятствий.

## Функция дистанционного запуска двигателя ✖

Когда автомобиль заблокирован, уровень топлива выше минимальной отметки (лампочка уровня топлива не горит) и активирована противоугонная система (мигает противоугонный индикатор), для запуска двигателя нажмите и удерживайте в течение  $\geq 2$  секунд кнопку запуска  на пульте

дистанционного управления.

При необходимости выключения двигателя с пульта дистанционного управления, нажмите и удерживайте кнопку запуска  около 2 секунд.

## Переключение режимов разблокировки дверей

Нажмите одновременно и удерживайте кнопки блокировки и разблокировки более 4 секунд. Прозвучит одиночный сигнал, информирующий о смене режима блокировки. В этот момент нажмите кнопку разблокировки. Разблокируется только водительская дверь. При повторном нажатии будут разблокированы другие двери.

При повторном одновременном нажатии и удержании кнопок блокировки и разблокировки более 4 секунд, система переключится обратно в режим разблокировки сразу четырех дверей.

## Определение местоположения автомобиля

Для активации функции определения местоположения автомобиля, при всех запертых дверях дважды нажмите кнопку блокировки в течение 2 секунд. Звуковой сигнал прозвучит два раза, и лампы сигналов поворота будут мигать около 10 секунд, обозначая местоположение автомобиля. При нажатии кнопки разблокировки в момент мигания ламп, двери автомобиля мгновенно разблокируются.

## Дистанционное управление окнами ✖

При выключенном электропитании автомобиля (положение «OFF») и закрытых дверях:

1. Нажмите и удерживайте кнопку блокировки, и все окна с функцией защиты от защемления начнут закрываться. Отпустите кнопку, и окна перестанут закрываться.

2. Нажмите и удерживайте кнопку разблокировки, и все окна начнут открываться. Отпустите кнопку, и окна перестанут открываться.

Если автомобиль оборудован стеклоподъемниками с функцией защиты от заземления, нажмите и удерживайте кнопку блокировки более 2 секунд (отпустите кнопку, когда окно начнет закрываться), и оконное стекло автоматически поднимется до закрытого состояния; нажмите и удерживайте кнопку разблокировки более 2 секунд, и стекло автоматически опустится до полностью открытого состояния.

#### ПРИМЕЧАНИЕ

Функция дистанционного управления окнами, в соответствии с заводскими настройками, находится в неактивированном состоянии. Для ее активации обратитесь в авторизованный сервисный центр CHANGAN.

## Дистанционное управление люком

Если при выключенном электропитании (положение «OFF») и извлеченном из автомобиля ключе зажигания (SMART ключ не в автомобиле), при всех закрытых дверях автомобиля люк не закрыт, нажмите и удерживайте более 2-х секунд кнопку блокировки, и люк автоматически закроется.

## Дистанционное управление окнами/ люком ✖

Для моделей с автоматическим стеклоподъемником и люком/ шторкой люка, при выключенном электропитании автомобиля (положение «OFF») и закрытых дверях:

1. Нажмите и удерживайте кнопку блокировки. Все окна с функцией защиты от заземления и люк/шторка люка начнут закрываться. Отпустите кнопку блокировки и закрытие окон не оборудованных функцией защиты от заземления прекратится; окна с функцией защиты от заземления продолжат автоматическое закрытие;
2. Нажмите и удерживайте кнопку

разблокировки. Все окна с функцией защиты от заземления и люк/ шторка люка начнут открываться. Отпустите кнопку разблокировки и открывание окон, не оборудованных функцией защиты от заземления, прекратится; окна и люк/шторка люка с функцией защиты от заземления продолжат автоматическое открывание.

#### ПРИМЕЧАНИЕ

Функция дистанционного управления стеклоподъемниками для автомобилей, оборудованных функцией защиты от заземления только со стороны водителя, при выходе с автомобиля завода находится в неактивированном состоянии. Для ее активации обратитесь в авторизованный сервисный центр CHANGAN.

## Замена элемента питания SMART ключа

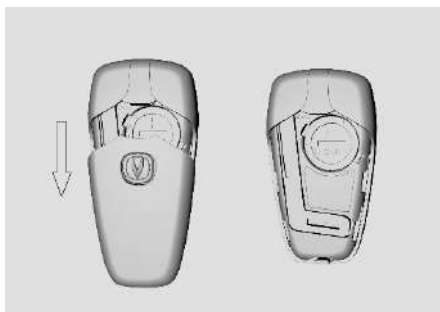

1. Нажмите на заднюю крышку и сдвиньте ее по направлению стрелки.
2. При помощи отвертки или тонкого инструмента откройте крышку элемента питания и извлеките аккумулятор.
3. Установите аккумулятор и соберите корпус ключа в обратной последовательности.

## Функции беспроводного дистанционного управления

С помощью беспроводного дистанционного пульта управления можно разблокировать или заблокировать все двери, включая заднюю, на расстоянии до 10 метров от автомобиля.

### ПРИМЕЧАНИЕ

Не деформируйте и не роняйте ключ. Не используйте его для воздействия на другие объекты. Не оставляйте ключ под воздействием высокой температуры в течение длительного времени (например, на приборной панели или капоте двигателя под прямыми лучами солнца).

Не допускайте контакта ключа с водой или любыми другими жидкостями. В противном случае работа системы может быть нарушена.

Не держите ключ вместе с другими электромагнитными приборами (сотовые телефоны, компьютеры, планшеты, навигаторы и т.д.).

## Пульт дистанционного управления не работает в следующих ситуациях:

- Электропитание автомобиля не в положении «OFF» (Выкл.);
- Превышено расстояние работы пульта дистанционного управления;
- Низкий уровень заряда элемента питания в пульте дистанционного управления;
- Сигналы блокируются другими транспортными средствами или объектами;
- Слишком низкая или слишком высокая температура окружающего воздуха;
- Пульт дистанционного управления находится рядом с источником радиосигнала (например, радиостанция, военная техника, аэропорт или радиовышка и т. д.).

Если пульт дистанционного управления не работает, воспользуйтесь механическим ключом для открывания и закрывания дверей. Для автомобилей, оборудованных системой бесключевого доступа (PEPS), запустите двигатель в соответствии с рекомендациями, описанными в разделе “Система PEPS※ – Резервный запуск”). По всем вопросам, связанным с работой системы дистанционного управления, обращайтесь в авторизованные сервисные центры CHANGAN.

#### ПРИМЕЧАНИЕ

Не изменяйте мощность передатчика (в том числе программными настройками или с использованием усилителей мощности), не используйте внешние антенны или излучатели.

Не создавайте посторонние помехи пультом дистанционного управления на работу различных устройств беспроводной связи. В случае возникновения помех, немедленно прекратите использование пульта дистанционного управления и примите меры по устранению таких помех перед его повторным использованием. Не нажимайте кнопки на ключе после покидания автомобиля вне зоны действия пульта. При нажатии кнопок более 2000 раз (в сумме), ключ деактивируется и больше не будет управлять системами автомобиля. В этом случае обратитесь в авторизованный сервисный центр CHANGAN для перекодирования ключа.

## СИСТЕМА БЕСКЛЮЧЕВОГО ДОСТУПА (PEPS) ※

### Условия, влияющие на работу системы бесключевого доступа PEPS

Система PEPS может не работать при описанных ниже ситуациях. В данных случаях для блокировки/разблокировки используйте механический ключ.

- SMART-ключ не обнаружен в области активации;
- Автомобиль расположен вблизи объектов, излучающих сильные электромагнитные волны (телевизионные башни, электростанции, бензоколонки, радиостанции, широкоэкранные дисплеи, аэропорты или другие объекты);
- Наличие рядом с автомобилем электронного оборудования, излучающего радиоволны (сотовый телефон, персональный компьютер, адаптер питания);

- SMART-ключ соприкасается и/или укрыт металлическим предметом (фольга или пленка с содержанием металлов);
- Поблизости большое количество SMART-ключей, работающих одновременно;
- Низкий уровень заряда элемента питания в SMART-ключе.

#### ПРИМЕЧАНИЕ

Пользователи, использующие любые электронные медицинские устройства (например, кардиостимуляторы) должны проконсультироваться с производителем устройства для получения достоверной информации о воздействии электромагнитного излучения, которое может воздействовать на подобные медицинские устройства.

Радиоволны могут оказывать непредсказуемое воздействие на использование таких медицинских устройств.

#### Область активации

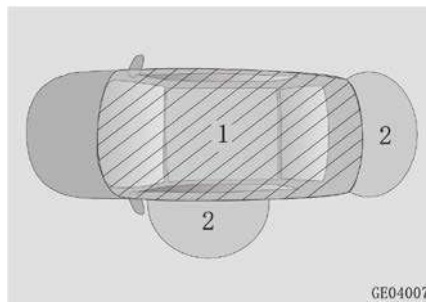

1. Область активации функции запуска/остановки двигателя (START ENGINE STOP) – в салоне автомобиля (активна в пределах салона автомобиля). Функция START ENGINE STOP может не сработать, если SMART-ключ находится на приборной панели, полу или в бардачке.

2. Область активации системы бесключевого доступа PEPS – в пределах 1 м от кнопки PEPS, расположенной на ручке двери водителя или двери багажного отделения; Функция PEPS может не сработать, если SMART-ключ находится слишком близко к ручке двери, окну или центру заднего бампера.

## Система бесключевого доступа

Функция бесключевого доступа может быть активирована только в случае, если SMART-ключ находится в области действия системы.

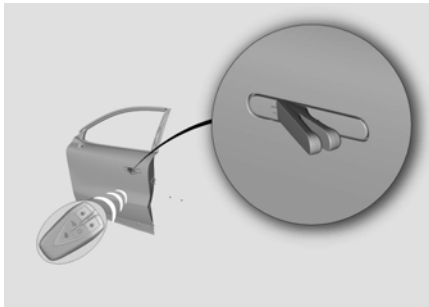

### Разблокировка с помощью PEPS

При закрытом и запертом положении всех дверей, прикоснитесь к наружной ручке передней двери со стороны водителя. Все двери разблокируются одновременно, а указатели поворота мигнут один раз.

### Блокировка с помощью PEPS

При закрытых разблокированных дверях автомобиля прикоснитесь к наружной ручке двери водителя. Все двери одновременно заблокируются, а указатели поворота мигнут два раза.

Двери автомобиля не могут быть заблокированы с помощью кнопки бесключевого доступа (PEPS) при описанных ниже ситуациях:

- Любая из дверей, включая дверь багажного отделения - не закрыты;
- Питание автомобиля не выключено (не в положении OFF);
- SMART-ключ находится в автомобиле;
- SMART-ключ расположен на расстоянии менее 5 см от ручки двери, или непосредственно на самой двери.

Другие условия, влияющие на работу системы PEPS, при которых двери автомобиля не могут быть заблокированы, см. в разделе «III. Функции автомобиля – Система бесключевого доступа (PEPS) – Условия, влияющие на работу системы бесключевого доступа (PEPS)».

### Открытие двери багажного отделения с помощью PEPS

1. При запертой двери багажного отделения, если SMART-ключ находится в области активации задней двери, для ее открывания нажмите кнопку PEPS в нижней части задней двери.

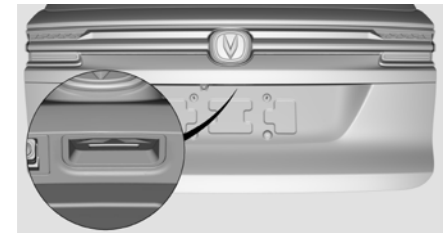

2. Если при запертых боковых дверях SMART-ключ остался в области активации задней двери, при ее закрытии все боковые двери разблокируются автоматически. Для информирования прозвучит звуковой сигнал. Если в течение 30 секунд ни одна из дверей не будет открыта, боковые двери будут автоматически заблокированы.

## Запуск двигателя с кнопки START ENGINE STOP



Когда SMART - ключ находится в салоне автомобиля (в области активации кнопки запуска двигателя), нажмите кнопку «START ENGINE STOP» для запуска/ остановки двигателя или переключения режимов электропитания автомобиля («ACC», «ON» и «OFF»).

**Режим ACC/ON:** Цвет подсветки и надпись на кнопке «START ENGINE STOP» - белый; нажмите на педаль тормоза, и цвет подсветки станет зеленым.

**Режим «OFF» (ВЫКЛ.):** Индикатор кнопки «START ENGINE STOP» гаснет.

## Переключение режимов питания автомобиля (АКПП)

1. При не нажатой педали тормоза и положении «P» селектора переключения передач, нажатие кнопки «START ENGINE STOP» переключит режим электропитания в следующей последовательности «ACC – ON – OFF».

Для предотвращения разряда аккумуляторной батареи, после более 1 ч. работы в режиме «ACC», питание автомобиля автоматически будет отключено (положение «OFF»).

При не нажатой педали тормоза и любом положении селектора переключения передач, кроме «P», нажатие кнопки «START ENGINE STOP» переключит режим питания в последовательности «ACC – ON».

## Аварийный запуск двигателя

Данная процедура может быть применена для запуска двигателя или смены режима электропитания, когда SMART-ключ не может быть обнаружен, или в случае низкого заряда аккумулятора.

**Запуск двигателя:** нажмите на педаль тормоза, и поместите SMART-ключ на дно подстаканника. После того, как индикатор кнопки «START ENGINE STOP» загорится зеленым, нажмите кнопку «START ENGINE STOP», и двигатель запустится.

**Переключение режимов питания:** поместите SMART - ключ на дно подстаканника «START ENGINE STOP». Нажатие кнопки «START ENGINE STOP» будет переключать режимы питания в последовательности «ACC – ON – OFF».



## ИММОБИЛАЙЗЕР

Автомобиль оборудован современной противоугонной системой иммобилайзера двигателя для обеспечения безопасности автомобиля. Система включает в себя: SMART-ключ, интеллектуальный контроллер и блок управления двигателем. Двигатель автомобиля можно запустить только после прохождения полного процесса идентификации иммобилайзера.

### Постановка на охрану

Автомобиль невозможно поставить на охрану, если какая-либо из дверей или задняя дверь не закрыта.

На автомобилях, оборудованных системой PEPS, активировать систему охраны можно следующим способом:

1. Припаркуйте автомобиль и выключите двигатель. С помощью кнопки «START ENGINE STOP» переведите режим питания автомобиля в положение «OFF». Индикатор «START ENGINE STOP» погаснет;
2. Извлеките ключ из автомобиля;
3. Убедитесь, что капот, задняя дверь и все двери автомобиля закрыты;
4. С помощью кнопки PEPS на внешней ручке двери или кнопки блокировки на ключе с функцией дистанционного управления заблокируйте двери. Индикаторы поворотов мигнут дважды.

После выполнения вышеописанных действий, индикатор иммобилайзера  на приборной панели включится и будет моргать с интервалом один раз в 1с. Через некоторое время иммобилайзер двигателя активируется и автомобиль перейдет в режим охраны.

### Снятие автомобиля с охраны

Для автомобилей, оборудованных системой бесключевого доступа, нажмите кнопку разблокировки «Unlock» на SMART-ключе или кнопку PEPS на ручке двери водителя, и откройте дверь автомобиля. После этого автомобиль будет снят с охраны. Переключите питание в состояние «ON», и идентификация иммобилайзера будет успешно завершена. Индикатор на приборной панели погаснет.

Если в течение 30 секунд после разблокировки автомобиля, какая-либо из дверей автомобиля, в т. ч. задняя, не будет открыта, или зажигание не будет включено, двери будут автоматически заблокированы, и система снова перейдет в режим охраны.

## Режим тревоги

Режим тревоги активируется, если происходит какая-либо из следующих ситуаций, когда автомобиль находится под охраной:

- Открыта любая дверь автомобиля без использования кнопки PEPS или дистанционного ключа (включая разблокировку двери механическим ключом в состоянии охраны);
- Открыта задняя дверь;
- Открыт капот моторного отсека;
- Изменилось состояние электропитания автомобиля.

После перехода в режим тревоги индикатор иммобилайзера на приборной панели мигает с повышенной частотой; раздается звуковой сигнал, указатели поворота мигают непрерывно.

### ПРИМЕЧАНИЕ

Активируйте иммобилайзер только при отсутствии в автомобиле пассажиров, во избежание перехода системы в аварийное состояние, если пассажир покинет транспортное средство.

Не заводите двигатель в режиме тревоги. Он не сможет работать стабильно.

## Снятие режима тревоги

Разблокируйте дверь с помощью: кнопки PEPS на ручке двери/ ключа дистанционного управления/ Bluetooth ключа мобильного телефона для снятия автомобиля с режима тревоги и разблокировки дверей. Индикатор иммобилайзера на приборной панели погаснет; раздастся звуковой сигнал; указатели поворота мигнут 4 раза.

### ПРЕДУПРЕЖДЕНИЕ

Не переоборудуйте и не устанавливайте дополнительные противоугонные системы на автомобиль, так как это может повредить центральный блок управления и повлиять на другие электрические устройства.

Владелец несет всю ответственность за убытки, вызванные переоборудованием или установкой сторонних электрических систем. Любой ущерб, причиненный по этой причине, не будет покрываться гарантией.

## ЗАМОК ДВЕРЕЙ

### ОТПИРАНИЕ ЗАМКА ДВЕРИ СНАРУЖИ

Отпирание/ запираение дверей с помощью механического ключа

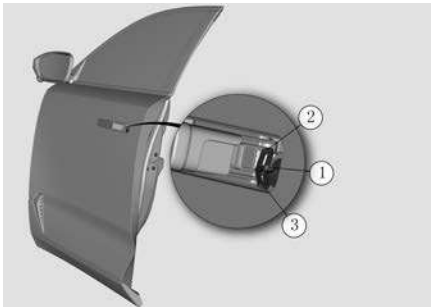

**Отпирание:** потяните вверх наружную ручку двери и вставьте механический ключ в замок, а затем поверните ключ из положения ① в положение ②, чтобы отпереть дверь.

**Запирание:** потяните вверх наружную ручку двери и вставьте механический ключ в замок, а затем поверните ключ из положения ① в положение ③, чтобы запереть дверь.

Бесключевое отпирание/ запираение дверей

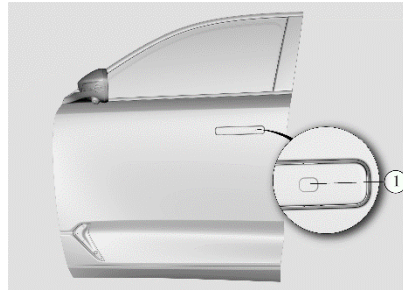

**Отпирание:** при закрытом и запертом положении всех дверей, прикоснитесь к чувствительной области ① наружной ручки передней двери со стороны водителя. Все двери одновременно разблокируются, наружные ручки дверей выдвинутся, а указатели поворота мигнут один раз.

**Запирание:** при незапертом положении всех дверей, прикоснитесь к чувствительной области ① наружной ручки передней двери со стороны водителя. Все двери одновременно заблокируются, наружные ручки дверей притянутся, а указатели поворота мигнут дважды.

Блокировка дверей при отсутствии электропитания

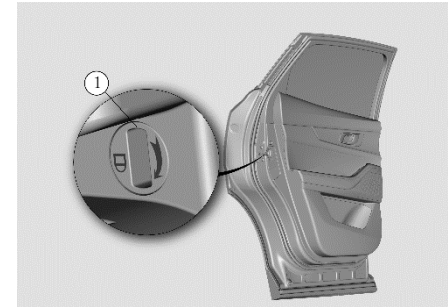

При отсутствии электропитания в автомобиле разблокировать/ заблокировать водительскую дверь можно только механическим ключом.

Остальные три двери необходимо заблокировать механически. Поверните ключом личинку аварийного замка в торце двери. Услышав звук механического замка, закройте дверь.

#### ПРИМЕЧАНИЕ

В холодной и влажной окружающей среде замок и механические приводы дверей могут быть заморожены. В данном случае уровень комфортной работы дверей автомобиля может быть снижен.

#### ПРЕДУПРЕЖДЕНИЕ

Не оставляйте запасной ключ в автомобиле.  
При оставлении автомобиля без присмотра, всегда берите ключ с собой. Предварительно закройте все окна и запирайте все двери.

## Разблокировка замка двери изнутри

### Ручка открывания двери



**Разблокировка:** при закрытом и запертом положении всех дверей потяните ручку двери один раз и дверь разблокируется, потяните ручку двери два раза подряд и откройте дверь. Если дверь закрыта, но не заперта, для открывания двери потяните за ручку один раз. При разблокировке водительской двери, все четыре двери отпираются одновременно.

Заднюю дверь изнутри автомобиля можно открыть только если она не заперта на замок безопасности для детей. (См. раздел «Безопасность детей» - «Блокировка задних боковых дверей от детей»).

## Блокировка дверей с помощью центрального замка

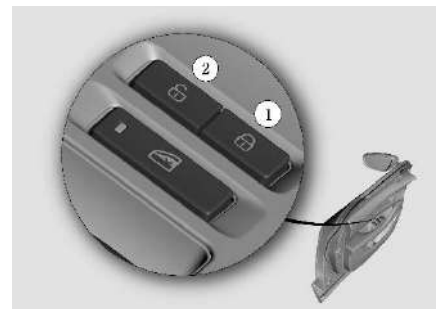

Для блокировки всех дверей нажмите клавишу центрального замка на двери ①;

Для разблокировки всех дверей нажмите клавишу центрального замка на двери ②.

#### ПРИМЕЧАНИЕ

Клавиша центрального замка работает только при закрытых дверях.



## ВНИМАНИЕ

- Во время движения автомобиля все двери должны быть заперты. Во избежание непредвиденного открывания дверей во время движения убедитесь, что все двери заблокированы.
- Перед открыванием дверей убедитесь в отсутствии транспортных средств и/или пешеходов поблизости.

### Автоматическая блокировка замков дверей при движении

При увеличении скорости автомобиля до 20 км/ч., все двери автомобиля автоматически заблокируются.

### ПРИМЕЧАНИЕ

Функция автоматической блокировки дверей при наборе скорости отключена в заводских настройках. Для активации данной функции обратитесь в авторизованный сервисный центр CHANGAN.

### Разблокировка замков дверей при столкновении

Если при столкновении электропитание автомобиля включено (положение «ON»), все двери автомобиля автоматически разблокируются (при условии, что аккумулятор и дверные замки работоспособны).

### ПРИМЕЧАНИЕ

При непрерывной разблокировке/блокировке замков более 10 раз за 10 с, активируется защита электромотора замков от перегрева. Работа дверных замков будет приостановлена и доступна только механическая разблокировка/блокировка. Дверной замок восстановит работоспособность через 1 мин. В случае любого конфликта разблокировки замков, при столкновении - замки разблокируются автоматически.

## ЭЛЕКТРИЧЕСКИЕ СТЕКЛОПОДЪЕМНИКИ

Управление стеклоподъемниками доступно при включенном электропитании автомобиля (положение «ON»), или в течении 1-й мин. после переключения в режим «ACC/OFF» из положения «ON».

Клавиши управления электро-стеклоподъемниками расположены на каждой двери. На двери водителя расположен центральный блок управления всеми окнами, с возможностью их блокировки.



Клавиши управления электрическими стеклоподъемниками:

- 1 - Стеклоподъемник передней левой двери;
- 2 - Стеклоподъемник задней левой двери;
- 3 – Стеклоподъемник задней правой двери;
- 4 - Стеклоподъемник передней правой двери;
- 5 - Клавиша блокировки стеклоподъемников.

## Блокировка окон

Нажмите клавишу блокировки (5) для блокирования управления стеклоподъемниками пассажирами. Повторное нажатие разблокирует управление стеклоподъемниками для пассажиров.

## Открытие и закрытие окон

- **Открытие:** нажмите на клавишу;
- **Закрытие:** потяните клавишу вверх.

### ПРИМЕЧАНИЕ

В холодной и влажной окружающей среде работа электростеклоподъемников дверей может быть затруднена из-за обледенения.

Для продления срока службы предохранителя и предотвращения повреждения системы стеклоподъемников, не регулируйте два или более окон одновременно.

Не пытайтесь одновременно открывать и закрывать одно и то же окно, иначе оно перестанет функционировать.

## Клавиша открывания/закрывания одним нажатием ✖

Клавиша автоматического управления стеклоподъемником имеет 5-ть режимов:

1. Открывание одним нажатием;
2. Ручное открывание;
3. Среднее положение;
4. Ручное закрывание;
5. Закрывание одним нажатием.

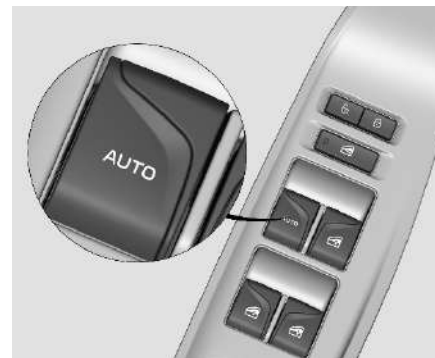



Для открывания или закрывания окна нажмите или потяните вверх передний край соответствующей клавиши до требуемого положения.

#### ПРИМЕЧАНИЕ

Для немедленной остановки открывания/закрывания стекла в автоматическом режиме, нажмите/потяните клавишу в противоположном направлении.

#### Ручное открывание/ закрывание

Клавиша ручного управления стеклоподъемниками имеет 3 положения:

1. Открывание;
2. Среднее положение;
3. Закрывание.



#### Защита от заземления ✖

Окно оборудовано функцией защиты от заземления при автоматическом открывании/закрывании. Если стекло при подъеме встретит сопротивление, оно автоматически остановится и опустится на определенное расстояние. Зона активации функции защиты от заземления 4 ~ 200 мм под рамкой окна.

#### ПРЕДУПРЕЖДЕНИЕ

Функция защиты от заземления может быть отключена из-за неправильного закрытия окна, что может привести к риску получения травм.

#### Ограничение функции защиты от заземления:

Если функция защиты от заземления сработала дважды в одном и том же положении, то она деактивируется. Окно не может быть закрыто одним нажатием. В данной ситуации доступно только ручное управление стеклоподъемниками на открывание или закрывание. Функция полностью восстановится через 10 секунд.

#### ПРИМЕЧАНИЕ

Если при закрывании окна в автоматическом режиме дважды обнаружено любое препятствие, функция защиты от заземления будет временно отключена. При последующей попытке закрывания окна убедитесь, что препятствие удалено.

Описанные ниже ситуации могут повлечь за собой повторную инициализацию функции защиты от заземления:

1. Функция защиты от заземления активировалась трижды в одном и том же положении, и не была восстановлена;
2. Аккумуляторная батарея автомобиля отсоединена или напряжение аккумулятора менее 6 В.;
3. Рамка окна деформирована из-за внешнего воздействия, а оконное стекло уже выходит из рабочей области функции защиты от заземления.
4. Сила сопротивления при работе стеклоподъемника выросла на 5%.



### ВНИМАНИЕ

Риск заземления существует несмотря на наличие функции защиты от заземления. Убедитесь, что траектория движения стекла не заблокирована. Функция защиты от заземления не работает против следующих объектов и условий:

- Гибкие, легкие и тонкие предметы (например, пальцы);
- При зазоре менее 4 мм;

- При ручном закрывании, сразу после автоматического встречного движения.

Функция защиты от заземления не обеспечивает защиту при данных условиях. При закрытии стекла убедитесь, что никакая часть тела не находится в зоне движения стекла.

### Повторная инициализация функции защиты от заземления

1. Поднимите клавишу до полного закрытия окна;
  2. Отпустите клавишу;
  3. Поднимите клавишу снова более чем на 1 секунду, и повторите данную операцию дважды;
  4. Нажмите и держите клавишу, пока окно не откроется полностью;
  5. Поднимите клавишу и попробуйте поднять окно автоматически.
- Если оконное стекло не поднимается и не опускается автоматически, повторите описанную выше процедуру настройки.

### Функция автоматического закрывания окон во время осадков ✖

Для автомобилей с датчиком дождя

(осадков) и функцией защиты от заземления на всех четырех дверях. Если окна автомобиля открыты, при обнаружении осадков они могут закрыться автоматически. Через приложение мобильного телефона пользователю поступит сообщение "Выпали осадки, окно закрыто" или "Выпали осадки, закройте окно".



## ЗЕРКАЛА ЗАДНЕГО ВИДА

### Наружные зеркала заднего вида

Наружное зеркало заднего вида представляет собой выгнутое зеркало, обеспечивающее более широкий обзор. Перед началом движения правильно отрегулируйте наружные зеркала заднего вида.



#### ВНИМАНИЕ

Объекты, отраженные в наружных зеркалах заднего вида, и расстояние до этих объектов передаются с искажением относительно их реального размера и расстояния до них. Не оценивайте расстояние до автомобиля сзади на основе изображения в зеркале. Всегда проверяйте фактическое расстояние до автомобиля сзади, наблюдая за ним. В противном случае, это может привести к аварии.

Не регулируйте внешние зеркала заднего вида во время движения автомобиля. Это может привести к потере контроля над автомобилем, и, как следствие, к аварии.

### Регулировка наружных зеркал заднего вида

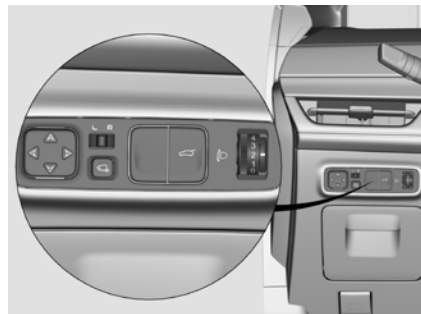

**1. Выберите зеркало заднего вида для регулировки:** передвиньте переключатель выбора зеркал влево (L - левое) или вправо (R - правое).

**2. Отрегулируйте положение зеркала заднего вида:** нажмите на соответствующие клавиши на переключателе (вверх, вниз, влево и/или вправо).

После завершения регулировки установите переключатель выбора зеркал в среднее положение (0), во избежание ошибочной регулировки.

#### ПРИМЕЧАНИЕ

Если наружные зеркала заднего вида обледенели/ заморзли, не скребите по ним и не регулируйте их, во избежание повреждения зеркальной поверхности. При достижении наружным зеркалом заднего вида максимально возможного угла регулировки, остановите регулировку, во избежание повреждения электродвигателя зеркала.

Не регулируйте наружное зеркало вручную с применением силы. В противном случае компоненты зеркала могут быть повреждены.

#### Ручная регулировка

В случае повреждения привода регулировки зеркал или другой электрической неисправности, аккуратно отрегулируйте положение зеркала легким нажатием на края зеркального элемента наружного зеркала заднего вида.

### Механическое складывание наружных зеркал заднего вида ✖

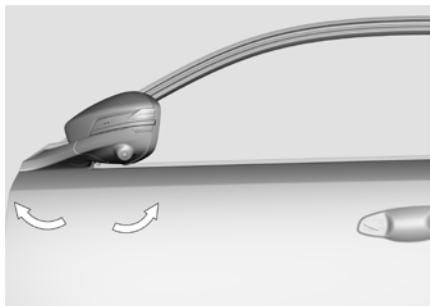

Зеркало заднего вида можно сложить вручную по направлению стрелок.

### Электрическое складывание наружных зеркал заднего вида ✖

Нажмите на кнопку складывания наружного зеркала заднего вида , и наружное зеркало заднего вида сложится или развернется автоматически.



#### ВНИМАНИЕ

Не начинайте движение со сложенными зеркалами заднего вида.

### Автоматическое складывание наружных зеркал заднего вида ✖

При выключенном электропитании автомобиля (положение «OFF»), заблокируйте автомобиль с помощью SMART ключа с функцией дистанционного управления или кнопкой «PEPS». Левое и правое наружные зеркала заднего вида будут сложены автоматически.

При разблокировке автомобиля с помощью SMART ключа с функцией дистанционного управления или кнопкой PEPS, оба наружных зеркала будут развернуты автоматически.

### Обогрев наружного зеркала заднего вида ✖

При включенном электропитании автомобиля (положение «ON»), нажмите кнопку обогрева  (см. раздел «III. Функции автомобиля - «Система климат-контроля»), и элемент обогрева наружного зеркала заднего вида автоматически нагреет зеркальный элемент.



#### ВНИМАНИЕ

Не прикасайтесь к зеркалам во время работы функции размораживания зеркал, так как наружные зеркала заднего вида будут нагретыми.

### Автоматическое изменение положения наружного зеркала заднего вида при движении задним ходом ✖

При включенном электропитании автомобиля (положение «ON») и активированной системе автоматического изменения положения наружного зеркала заднего вида, в случае переключения селектора АКПП в положение «R», система автоматически настроит (опустит) наружное зеркало заднего вида в положение для движения задним ходом в соответствии с последними сохраненными настройками. (см. «Функция запоминания регулировок положения сиденья и наружных зеркал заднего вида» ✖).

**Предупреждение о смене полосы**

## движения в наружных зеркалах заднего вида ✖

Во время движения автомобиля, особенно при повороте или смене полосы движения, на наружных зеркалах заднего вида загораются предупреждающие индикаторы.

## Внутрисалонное зеркало заднего вида

Перед началом движения отрегулируйте внутрисалонное зеркало заднего вида, для получения максимального обзора заднего вида. Не размещайте на заднем сиденье или в грузовом отсеке предметы, препятствующие обзору.

## Внутрисалонное антибликовое зеркало заднего вида с механическим предотвращением ослепления ✖

Для предотвращения ослепления водителя в темное время суток, потяните ручку под внутрисалонным зеркалом заднего вида в направлении, показанном на рисунке.

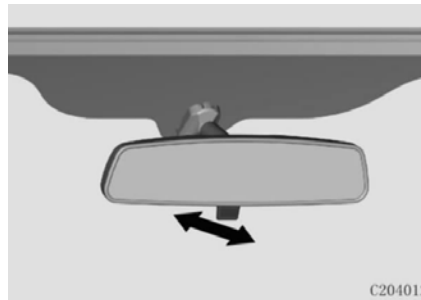

## ЛЮК В КРЫШЕ ✖

Управление люком возможно только при включенном электропитании (положение «ON») или в течение 1 минуты после переключения электропитания из режима «ON» в режим «ACC/OFF».



### ВНИМАНИЕ

Существует риск получения травм, или возможность оказаться зажатым, если при движении люка части тела будут располагаться близко к нему.

Будьте внимательны и осторожны при движении люка. Уберите посторонние предметы с его траектории при закрытии.

Не оставляйте детей одних без присмотра в автомобиле. Не позволяете детям управлять люком, так как есть риск получения травм и защемлений.

Конструкцией люка предусмотрено два способа открывания: сдвигание люка назад или подъем задней части люка.

При открывании/ сдвигании люка, изменение внутреннего давления может вызвать шум. В этом случае измените положение люка, или немного приоткройте окно, для снижения или устранения шума.

#### ПРИМЕЧАНИЕ

Открывайте люк только убедившись в отсутствии на нем льда, снега или другого мусора, иначе, может возникнуть ошибка или неисправность.

Солнцезащитная шторка люка сконструирована таким образом, что она изначально открывается при открывании люка. Не препятствуйте открыванию солнцезащитной шторки при открывании люка.

Не удерживайте кнопку управления люком в течение длительного времени (более 5с), т.к. можно повредить электродвигатель или элементы системы привода.

Перед мойкой автомобиля убедитесь, что люк закрыт. Не используйте напор воды под давлением, чтобы промыть уплотнитель стекла люка или вокруг него.

Проводите регулярное техническое обслуживание люка (каждые три месяца). Своевременно протирайте пыль и очищайте грязь с поверхностей уплотнителей и направляющих люка.

#### Панорамная крыша ✳

Управление люком панорамной крыши (полное открывание переднего стекла): сдвиньте назад переключатель управления стеклом люка для автоматического открывания;

Управление солнцезащитной шторкой люка панорамной крыши: сдвиньте назад переключатель управления солнцезащитной шторкой люка для автоматического открывания;

Для остановки стекла панорамного люка во время движения в автоматическом режиме, нажмите клавишу управления люком.

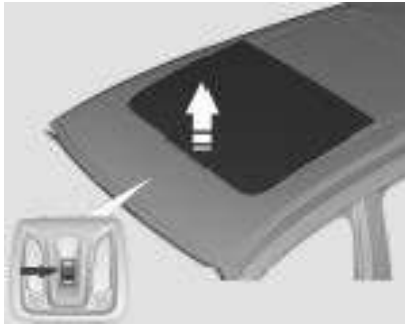

Для остановки солнцезащитной шторки люка панорамной крыши во время движения в автоматическом режиме, нажмите любую клавишу управления люком.

**Подъем люка (режим проветривания)**

**Подъем панорамного люка:** сдвиньте переключатель  вперед, и задняя часть стекла панорамной крыши откроется в режим проветривания;

**Закрывание панорамного люка:** сдвиньте переключатель  в положение I в направлении передней части автомобиля, и задняя часть стекла панорамной крыши закроется;

**Сдвигание люка**

**Открытие панорамного люка:** если солнцезащитная шторка закрыта или частично открыта, сдвиньте клавишу  в положение II; если солнцезащитная шторка полностью открыта, сдвиньте клавишу  в положение I или II.



**Закрывание панорамного люка:**

сдвиньте переключатель  в направлении передней части автомобиля в положение I.

**Открытие солнцезащитной шторки панорамного люка:**

сдвиньте переключатель  в направлении задней части автомобиля в положение I.

**Закрывание панорамного люка и солнцезащитной шторки панорамного люка** откройте стекло люка и сдвиньте

клавишу  в направлении передней части автомобиля в положение II; закройте люк и сдвиньте клавишу  в направлении передней части автомобиля в положение I или II.

## Инициализация люка панорамной крыши

Сдвиньте и удерживайте клавишу  в направлении передней части автомобиля. Через некоторое время люк панорамной крыши начнет вибрировать, и будет сопровождаться звуком механического движения. Начнется автоматический цикл открывания и закрывания стекла люка панорамной крыши и солнцезащитной шторки люка панорамной крыши. После полного закрывания солнцезащитной шторки люка панорамной крыши нажмите кнопку. Инициализация завершена.

### ПРИМЕЧАНИЕ

Перед инициализацией убедитесь, что стекло люка панорамной крыши и солнцезащитная шторка люка панорамной крыши полностью закрыты.

## Дистанционное управление люком с помощью ключа

Если в автомобиле при выключенном электропитании («OFF») и извлеченном из автомобиля ключе зажигания (SMART ключ не в автомобиле), при всех закрытых дверях автомобиля люк не закрыт, нажмите и удерживайте на ключе кнопку блокировки более 2-х секунд, и люк автоматически закроется.

### ПРИМЕЧАНИЕ

- При движении автомобиля или продолжительной стоянке при отрицательных температурах, открывайте люк только после полного размораживания. Никогда не открывайте люк с применением усилия.
- При эксплуатации автомобиля на неровной дороге или в горной местности не держите люк полностью открытым в течение длительного времени.
- Не открывайте люк, если скорость движения автомобиля превышает 120 км/ч.

## Автоматическое закрывание люка во время дождя✳

Для моделей, оборудованных датчиком атмосферных осадков. Если стекло люка крыши открыто, то при обнаружении выпадения осадков, стекло люка закроется автоматически.

Через приложение мобильного телефона пользователю поступит сообщение «Выпали осадки, окно закрыто» или «Выпали осадки, закройте окно».

### ПРИМЕЧАНИЕ

- Датчик дождя расположен в верхней части ветрового стекла. Не закрывайте и не преграждайте его.
- Если поверхность датчика атмосферных осадков загрязнена, это может привести к непрерывному ложному срабатыванию стеклоочистителей.
- Если датчик загрязнен в течение длительного времени, чувствительность системы определения выпадения осадков и освещения будет снижена.

- Остатки соли, насекомые и пятна воды могут привести к загрязнению поверхность датчика.
- При замене лобового стекла после повреждения, датчик также необходимо заменить.

### Функция защиты от заземления

Если во время закрывания люка при диапазоне температур от -20°C до 80°C, стекло люка или солнцезащитная шторка люка панорамной крыши столкнется с сопротивлением или препятствием, то процесс закрывания прекратится и люк начнет движение в противоположном направлении до полного открывания.



#### ВНИМАНИЕ

Для обеспечения безопасности, во избежание получения травм и/или ушибов, не высовывайте голову или части тела через люк.

Если при закрывании люка во время движения, механизм люка обнаружит незначительное сопротивление или препятствия, то активируется режим защиты от заземления, и движение люка прекратится.

Убедитесь, что на пути движения люка нет препятствий.



#### ВНИМАНИЕ

Несмотря на наличие функции защиты от заземления, риск заземления существует. Убедитесь, что область движения стекла люка разблокирована.

Функция защиты от заземления не работает против следующих объектов и условий:

- Гибкие, легкие и тонкие предметы (например, пальцы);
- При зазоре менее 4 мм;
- При ручном закрывании сразу после автоматического встречного движения.

Функция защиты от заземления не обеспечивает защиту при данных условиях. При закрывании люка, убедитесь, что никакая часть тела не находится в зоне движения стекла.

## ДВЕРЬ БАГАЖНОГО ОТДЕЛЕНИЯ

### Открывание двери багажного отделения

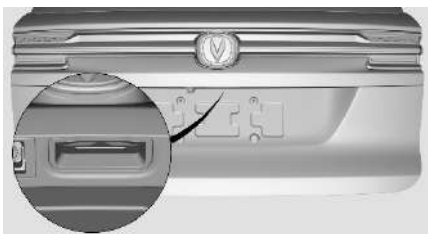

Для разблокировки автомобиля или в случае нахождения SMART-ключа в области активации двери багажного отделения (в пределах 0,8 м), нажмите и удерживайте кнопку открывания двери багажного отделения одновременно поднимая ее. При достижении положения равновесия дверь багажного отделения откроется автоматически, и в багажном отделении загорится свет.

### Закрывание двери багажного отделения

Потяните заднюю дверь вниз до положения равновесия, а затем нажмите на нее, для закрывания и блокировки.



#### ВНИМАНИЕ

- Для закрывания двери багажного отделения, нажмите на нее снаружи. Не используйте вспомогательную ручку непосредственно для закрывания двери, во избежание защемления.
- Не разрешайте детям пользоваться кнопкой замка задней двери, так как существует риск защемления.
- Пользоваться багажным отделением можно только при полностью открытой задней двери. Использование багажника при полуоткрытой задней двери может привести к травме, если дверь упадет.

### Аварийное отпирание двери багажного отделения

Если дверь багажного отделения заблокирована, а кнопка открывания двери багажного отделения не работает, откройте заднюю дверь изнутри: опустите заднее сиденье, снимите накладку на внутренней обшивке задней двери, как показано на рисунке. Ручка замка задней двери находится в отверстии за накладкой. Поверните ручку в крайнее положение в направлении, указанном стрелкой, а затем одновременно нажмите на дверь багажного отделения вверх и откройте ее.





**ПРИМЕЧАНИЕ**

Если потребовался аварийный режим открывания и разблокировки двери багажного отделения, то задняя дверь неисправна. Обратитесь в авторизованный сервисный центр CHANGAN для диагностики и ремонта.

## Дверь багажного отделения с электроприводом ✖

### Открывание двери багажного отделения с электроприводом

Открывание двери - на приборной панели появится информация об открытой двери, включится подсветка багажного отделения, лампы аварийной сигнализации мигнут один раз, предупреждающий звуковой сигнал звучит до момента, пока дверь багажного отделения не будет открыта в максимальное положение.

### Открывание двери багажного отделения снаружи автомобиля

Когда двери автомобиля заблокированы, питание выключено (положение «OFF»), а ключ дистанционного управления находится в области активации двери багажного отделения (в пределах 0,8 м от двери багажного отделения), дверь багажного отделения с электроприводом можно открыть следующими способами:

- Нажмите кнопку открывания задней двери;
- Дважды быстро нажмите кнопку разблокировки задней двери  на пульте дистанционного управления.

Когда двери автомобиля разблокированы и питание автомобиля выключено (положение «OFF»), режим открывания двери багажного отделения с электроприводом, управляемой снаружи автомобиля такой же, как и при запертом автомобиле. Необходимость наличия ключа дистанционного управления рядом с дверью багажного отделения - отсутствует.

Когда питание автомобиля в положении «ACC», для открывания

двери багажного отделения нажмите кнопку открывания двери багажного отделения. Когда питание автомобиля в положении «ON», а селектор переключения передач в положении «P» или «N» и активирован стояночный тормоз, дверь багажного отделения с электроприводом может быть открыта с помощью кнопки открывания/закрывания.

### Открывание двери багажного отделения изнутри автомобиля

Когда электропитание автомобиля в положении «OFF/ACC», нажмите и удерживайте кнопку открывания/закрывания двери багажного отделения на приборной панели (около 1,5 с). Дверь багажного отделения с электроприводом откроется автоматически.

Когда питание автомобиля в положении «ON», а селектор переключения передач в положении «P» или «N» и активирован стояночный тормоз, дверь багажного отделения с электроприводом может быть открыта длительным нажатием на кнопку открывания/закрывания двери

багажного отделения на приборной панели водителя.



### Прерывание процесса открывания двери багажного отделения

- Короткое нажатие кнопки открывания/закрывания двери багажного отделения на приборной панели;
- Короткое нажатие кнопки на торце двери багажного отделения;
- Двойное нажатие кнопки разблокировки двери багажного отделения на SMART-ключе с пультом дистанционного управления  (электропитание автомобиля в положении «OFF»).

### Закрывание двери багажного отделения после остановки

- Нажмите и удерживайте кнопку открывания/закрывания двери багажного отделения на приборной панели;
- Короткое нажатие кнопки на торце двери багажного отделения;
- Если ключ дистанционного управления находится в области активации двери багажного отделения (в пределах 0,8 м от двери багажного отделения), совершите бесконтактное движение ногой в нижней центральной части заднего бампера. ✖

### Открывание двери багажного отделения после остановки

- Короткое нажатие кнопки открывания/закрывания двери багажного отделения на приборной панели;
- Двойное нажатие кнопки разблокировки двери багажного отделения на ключе с пультом дистанционного управления  (электропитание автомобиля в положении «OFF»);

- Если ключ дистанционного управления находится в области активации двери багажного отделения (в пределах 0,8 м от двери багажного отделения), совершите бесконтактное движение ногой в нижней центральной части заднего бампера. ✖

ПРИМЕЧАНИЕ
<p>При открывании двери багажного отделения будьте внимательны и осторожны. Убедитесь в наличии достаточного количества пространства, иначе это может привести к повреждениям и/или травме.</p>

## Закрывание двери багажного отделения с электроприводом

При закрывании и блокировке двери багажного отделения с электроприводом: лампы аварийной сигнализации мигнут дважды и прозвучит предупреждающий звуковой сигнал. После полного закрывания двери багажного отделения освещение багажного отделения погаснет, а на приборной панели отразится информация о блокировке двери багажного отделения.

## Закрывание двери багажного отделения снаружи

Нажмите кнопку закрывания/открывания двери багажного отделения на внутренней части (на торце) двери багажного отделения. Если SMART-ключ с функцией дистанционного управления находится в области активации двери багажного отделения (в пределах 0,8 м от двери багажного отделения), совершите бесконтактное движение ногой в нижней центральной части заднего бампера. ✖

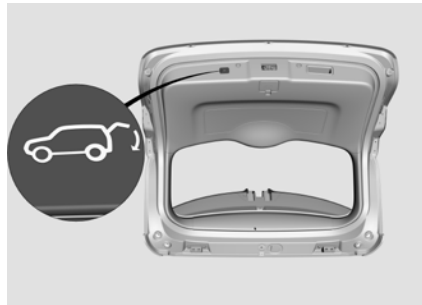

## Закрывание двери багажного отделения изнутри автомобиля

Когда электропитание автомобиля в положении «OFF/ACC», для закрывания двери багажного отделения нажмите и удерживайте кнопку открывания/закрывания двери багажного отделения на приборной панели. Дверь багажного отделения с электроприводом закроется автоматически. Во время процесса закрывания отпустите кнопку на приборной панели для остановки движения двери. При повторении вышеуказанных операций дверь багажного отделения продолжит движение.

Когда электропитание автомобиля в положении «ON», а селектор АКПП в положении «P» (Парковка), нажмите и удерживайте кнопку открывания/закрывания двери багажного отделения на приборной панели. Дверь багажного отделения с электроприводом закроется автоматически. Во время процесса закрывания отпустите кнопку на приборной панели, для остановки движения. При повторении вышеуказанных операций дверь багажного отделения продолжит движение.

## Прерывание процесса закрывания двери багажного отделения

- Отпустите кнопку открывания/закрывания двери багажного отделения на приборной панели (в случае выполнения процесса закрывания двери багажного отделения с помощью кнопки на приборной панели);
- Короткое нажатие кнопки открывания/закрывания двери багажного отделения на приборной панели (в случае запуска процесса закрывания двери багажного отделения нажатием на кнопку не на приборной

панели);

- Короткое нажатие на кнопку открывания/закрывания двери багажного отделения, расположенную на торце двери багажного отделения;
- Быстрое двойное нажатие кнопки разблокировки двери багажного отделения на пульте дистанционного управления  (электропитание автомобиля в положении «OFF»);
- В случае, если SMART-ключ с функцией дистанционного управления находится в области активации двери багажного отделения (в пределах 0,8 м от двери багажного отделения), совершите бесконтактное движение ногой в нижней центральной части заднего бампера. ✖

#### **Остановка двери багажного отделения, обратное открывание**

- Короткое нажатие на кнопку открывания/закрывания двери багажного отделения, расположенную на торце двери багажного отделения

- Короткое нажатие кнопки открывания/закрывания двери багажного отделения на приборной панели;
- Быстрое двойное нажатие кнопки разблокировки двери багажного отделения на пульте дистанционного управления  (электропитание автомобиля в положении «OFF»);
- В случае, если SMART-ключ с функцией дистанционного управления находится в области активации двери багажного отделения (в пределах 0,8 м от двери багажного отделения), совершите бесконтактное движение ногой в нижней центральной части заднего бампера. ✖

#### **Остановка двери багажного отделения, продолжение закрывания**

Нажмите и удерживайте до полного закрывания кнопку открывания/закрывания двери багажного отделения на приборной панели. Дверь багажного отделения с электроприводом закроется автоматически.

#### **ПРИМЕЧАНИЕ**

При закрывании двери багажного отделения с электроприводом убедитесь в отсутствии людей и/или препятствий (в т.ч. посторонних предметов) на пути закрывания двери, иначе существует риск защемления.



#### **ВНИМАНИЕ**

- Чтобы закрыть дверь багажного отделения, нажмите на нее снаружи. Не используйте вспомогательную ручку, чтобы непосредственно закрыть заднюю дверь во избежание защемления.
- Не разрешайте детям пользоваться выключателем задней двери, так как существует риск защемления при закрывании двери багажного отделения.
- Погрузку и выгрузку необходимо проводить только при полностью открытой двери багажного отделения. Доступ в багажное отделение с неполностью открытой дверью в случае ее закрывания может привести к травмам.

- Во время автоматического закрывания двери багажного отделения, не приближайтесь к электроприводу и не пытайтесь вручную остановить движение задней двери; в противном случае это может привести к травме при защемлении.

- Перед закрыванием/открыванием двери багажного отделения с электроприводом изнутри автомобиля убедитесь в наличии достаточного свободного пространства для совершения данной операции, отсутствии помех для других участников дорожного движения и пешеходов во избежание несчастного случая или механической поломки двери и/или механизма электропривода двери багажного отделения.

- Не разбирайте электрическую опору двери багажного отделения. В противном случае пружина высокого давления внутри опоры может привести к травме.

### Функция защиты от заземления двери багажного отделения с электроприводом ✖

Дверь багажного отделения с электроприводом оснащена функцией защиты от заземления, во избежание травм или несчастных случаев.

Если в процессе открывания/закрывания дверь багажного отделения сталкивается с препятствием и/или с большим сопротивлением - активируется функция защиты от заземления.

Когда дверь багажного отделения открыта или закрыта, функция защиты от заземления активируется, и она будет останавливать движение двери после перемещения на некоторое расстояние.

Если в процессе открывания или закрывания двери багажного отделения с электроприводом нажать на кнопку открывания/закрывания двери багажного отделения на приборной панели, пульте дистанционного управления SMART-ключа или на кнопку на торце двери багажного отделения, функция защиты от заземления так же

активируется, и движение двери прекратится непосредственно после нажатия.

Функция защиты от заземления является вспомогательной функцией и по-прежнему требует соблюдения мер безопасности при открывании/закрывании двери багажного отделения.



### ВНИМАНИЕ

Функция защиты от заземления не реагирует на следующие предметы и препятствия:

- Мягкие, гибкие, легкие и тонкие предметы (например, пальцы);
- находящиеся в пределах последних 15мм движения при закрывании;
- Присутствие мягких, легких и тонких предметов (например, волосы). В этих случаях риск заземления будет высок, функция защиты от заземления не предотвращает от попадания частей тела. При закрывании двери багажного отделения убедитесь, что все части тела находятся вне области закрывания двери багажного отделения.

## Функция защиты двери багажного отделения от непреднамеренного движения

Если в течение 35с непрерывно нажать один и тот же переключатель более 10 раз, дверь багажного отделения с электроприводом перейдет в режим защиты от непреднамеренного движения и перестанет реагировать на нажатия кнопок. Примерно через 10 секунд система выйдет из этого режима, и функция вернется в нормальное состояние.

## Функция ограничения максимальной высоты открывания двери багажного отделения с электроприводом ✖

Дверь багажного отделения с электроприводом оборудована функцией запоминания высоты открывания, которая используется для ограничения максимальной высоты открывания двери багажного отделения с электроприводом.

Ограничение максимальной высоты открывания двери багажного отделения с электроприводом устанавливается следующим образом: Зафиксируйте и удерживайте ручную дверь багажного отделения с электроприводом на необходимой высоте, нажмите и удерживайте кнопку на торце двери багажного отделения более 3 секунд. Когда сигналы поворотов мигнут 3 раза, функция ограничения максимальной высоты открывания двери багажного отделения будет успешно установлена.

## КАПОТ АВТОМОБИЛЯ

### Открывание капота

1. Потяните вверх ручку разблокировки капота двигателя, расположенную слева, на передней обшивке салона автомобиля, под приборной панелью.

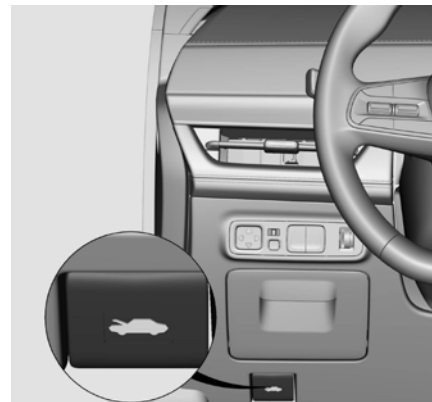

2. Сдвиньте вправо язычок блокировки капота, расположенный по центру передней части, и поднимите капот.

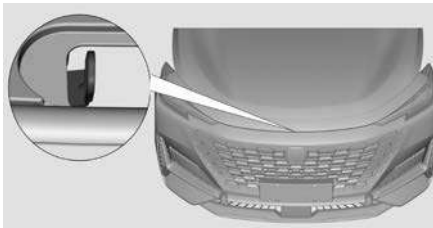

3. Опоры капота двигателя представляют собой пневматические стойки. Для открывания капота двигателя слегка приподнимите его за переднюю часть, и он автоматически откроется и зафиксируется в максимально допустимом открытом положении.

#### ПРЕДУПРЕЖДЕНИЕ

Открывайте капот только при выключенном электропитании автомобиля (положение «OFF»), и активированном стояночном тормозе. Перед открыванием капота убедитесь, что передние стеклоочистители прилегают к ветровому стеклу. В противном случае стеклоочистители или капот двигателя могут быть повреждены.



#### ВНИМАНИЕ

Не начинайте движение и не перемещайте автомобиль с открытым капотом.

Никогда не открывайте капот двигателя, если из моторного отсека выходит пар, из-за опасности получения травмы или ожогов.

#### Закрывание капота двигателя

Опустите капот двигателя вниз до точки баланса и дайте ему свободно упасть с высоты около 30 см. Проверьте и убедитесь, что капот двигателя полностью закрыт.



#### ВНИМАНИЕ

Перед началом движения убедитесь, что капот двигателя закрыт и заперт, во избежание несчастных случаев и аварий из-за ограничения видимости, если капот двигателя внезапно откроется.

Не тяните за рычаг разблокировки капота двигателя, во время движения автомобиля.

## ЛЮК ТОПЛИВОЗАПРАВОЧНОЙ ГОРЛОВИНЫ

Топливозаправочная горловина расположена в левой задней части автомобиля.

### Заправка автомобиля топливом



#### ВНИМАНИЕ

Топливо легко воспламеняется. Избегайте искр, открытого огня или дыма во избежание воспламенения. Выключите двигатель перед заправкой топливом.

1. Выключите электропитание автомобиля (положение «OFF») и закройте все двери и окна;
2. Потяните рычаг открывания люка топливозаправочной горловины вверх, и он слегка приоткроется. Откройте люк топливозаправочной горловины;
3. Поверните крышку топливозаправочной горловины против часовой стрелки и извлеките ее;

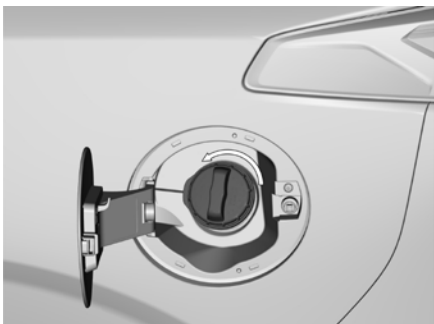

4. Закрепите крышку топливозаливной горловины на внутренней стороне люка топливозаправочной горловины.



5. Полностью поместите сопло топливного пистолета в топливный бак, зафиксируйте его и начните заправку;

#### ПРИМЕЧАНИЕ

- Используйте только качественный неэтилированный автомобильный бензин. Топливная система и двигатель могут быть повреждены, если в топливную систему поступает некачественное топливо.
- Избегайте попадания топлива на окрашенную поверхность. Лакокрасочное покрытие может быть повреждено.
- Если люк топливозаправочной горловины замерз и его невозможно открыть из-за обледенения, слегка нажмите на него и протрите люк для удаления льда, а затем откройте люк.

6. Установите крышку обратно в заливную горловину и закройте ее, повернув по часовой стрелке до отчетливых щелчков. Закройте люк топливозаправочной горловины.



#### ВНИМАНИЕ

- Крышку топливозаправочной горловины открывайте медленно, во избежание разбрызгивания топлива из-за избыточного давления в баке.
- Погрузите сопло топливного пистолета в горловину как можно глубже. Иначе топливо может вылиться из бака, что может привести к пожару и взрыву.
- Если топливный пистолет выключается автоматически, то топливный бак заполнен. Не продолжайте заправку. Это может привести к разливу топлива или повреждению топливной системы.
- Перед открыванием крышки топливозаправочной горловины или контактом с топливным пистолетом, прикоснитесь к корпусу автомобиля для снятия статического электричества. Не садитесь в автомобиль во время заправки, во избежание разряда статического электричества.



**ПРЕДУПРЕЖДЕНИЕ**

Убедитесь, что крышка топливозаправочной горловины плотно закрыта. Если она не закрыта, это может привести к срабатыванию светового индикатора неисправности двигателя.

**РУЛЕВОЕ КОЛЕСО****Регулировка рулевого колеса**

Для повышения уровня комфорта и безопасности при вождении автомобиля, существует возможность регулировки положения рулевого колеса по вылету и углу наклона.

**ВНИМАНИЕ**

За рулем сохраняйте правильное положение.

Запрещается регулировать положение рулевого колеса во время движения автомобиля. Из-за внезапного отказа фиксации рулевой колонки может произойти авария.

1. Потяните рычаг регулировки рулевого колеса вниз, для разблокировки механизма регулировки рулевой колонки;



2. Установите рулевое колесо (вверх/ вниз/ вперед/ назад) в необходимое положение;
3. Переведите рычаг регулировки рулевого колеса в исходное положение и зафиксируйте рулевое колесо.

**ПРИМЕЧАНИЕ**

Перед началом движения покачайте рулевое колесо вверх и вниз чтобы убедиться, что рулевое колесо надежно зафиксировано.

## Кнопки управления на рулевом колесе ✖

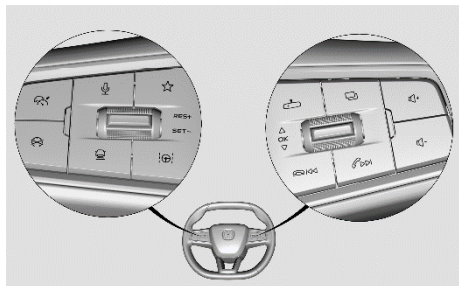

1. : Активация ACC (адаптивного круиз-контроля) или переключение с IACC или на ACC;
2. : Выход из режима круиз-контроля;
3. : Регулировка интервала времени/ расстояния до впереди идущего автомобиля при отсутствии помех движению;
4. : Активация IACC (интегрированного адаптивного круиз-контроля);
5. **RSE+**: Восстановление круиз-контроля или увеличение крейсерской

- скорости;
6. **SET-**: Установка круиз-контроля (ACC) или снижение заданной скорости;
  7. : Активация пользовательских функций.
  8. : Увеличение громкости.
  9. :
    - Короткое нажатие: уменьшения громкости;
    - Продолжительное нажатие (в течение 2 секунд): отключение звука.
  10. :
    - Короткое нажатие: ответ на вызов/ поиск и воспроизведение следующей радиостанции/ воспроизведение следующей песни.
    - Длительное нажатие: выбор следующей предварительно сохраненной радиостанции/ быстрая перемотка вперед.
  11. :
    - Короткое нажатие: завершение вызова/ поиск и воспроизведение предыдущей радиостанции/ воспроизведение предыдущей песни.
    - Длительное нажатие: выбор предыдущей предварительно

сохраненной радиостанции/ перемотка назад.

12. : Активация потокового изображения зеркала заднего вида ✖.
13. : Переключение режимов воспроизведения мультимедиа.
14. : Последовательное переключение отображения на дисплее приборной панели: информации об автомобиле, интерфейса установок, интерфейса навигации ✖, и т.д.
15. **OK**:
  - Короткое нажатие: Подтверждение.
  - Длительное нажатие: точный промежуточный пробег и общая долгосрочная информация о поездке.
16. : Переключение: Последовательное отображение пробега, промежуточного пробега, краткосрочной информации о поездке, долгосрочной информации о поездке, информации о шинах, крейсерской скорости (✖) и т. д.;
17. ✖: Включение голосового управления.

## Клавиша переключения режимов приборной панели на рулевом колесе



Клавиша переключения режимов приборной панели представляет собой четырехпозиционную клавишу на рулевом колесе.

Клавиша выбора (влево или вправо): Последовательное переключение меню дисплея приборной панели.

Клавиша набора номера (вверх или вниз): в меню можно переключить и отобразить необходимую информацию при помощи клавиши набора номера. Например, в обычном интерфейсе дисплея приборной панели можно переключать отображение пробега, промежуточного пробега, краткосрочной информации о поездке, долгосрочной информации о поездке, информации о шинах, крейсерской скорости (⌘) и т. д.;

Клавиша ОК (нажатие кнопки): нажмите кнопку для подтверждения выбранной информации.

## Взаимодействие с двойным экраном ⌘



На приборной панели синхронно отображается карта навигации, вызовы, контакты и информация мультимедийной развлекательной системы.

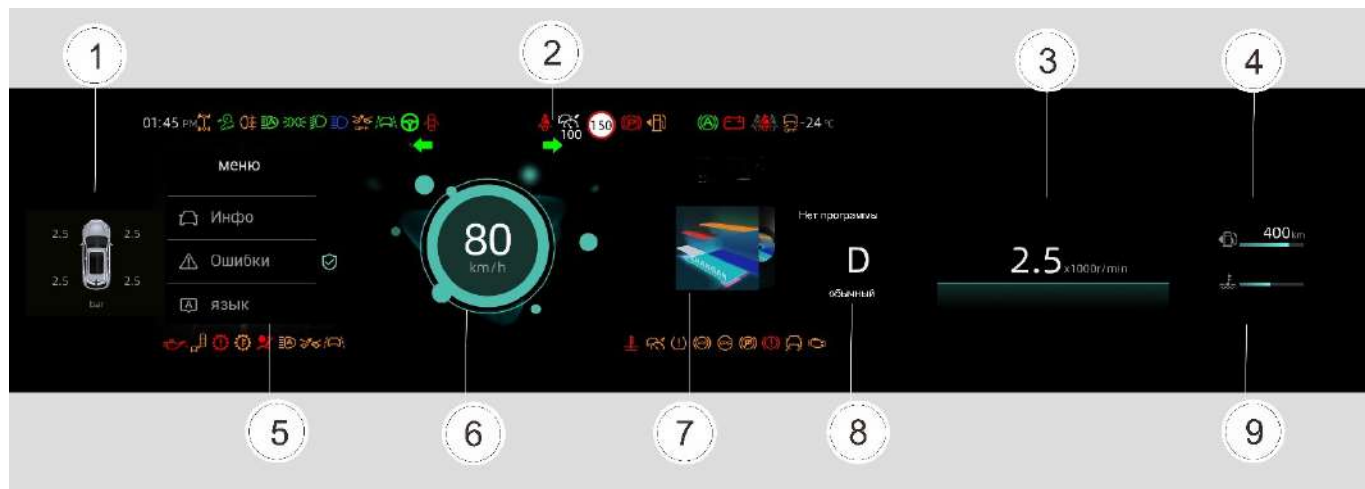

① Информация об автомобиле;

② Индикаторы;

③ Тахометр;

④ Указатель уровня топлива;

⑤ Навигационная информация;

⑥ Спидометр;

⑦ Развлекательная информация;

⑧ Индикация АКПП;

⑨ Указатель температуры охлаждающей жидкости.

### Спидометр

Показывает скорость автомобиля в км/ч.

### Тахометр двигателя

Показывает текущую скорость вращения коленчатого вала двигателя (об/мин). Равна указанному значению  $\times 1000$  об/мин. Продолжительное движение на максимальной скорости вращения двигателя может привести к повреждению двигателя.

### Датчик уровня топлива

Указывает приблизительный остаточный объем топлива в топливном баке. Если загорается индикатор низкого уровня топлива или уровень топлива очень низкий, как можно скорее заправьте автомобиль топливом.

### Датчик температуры охлаждающей жидкости двигателя

Указывает температуру охлаждающей жидкости двигателя. Если горит индикатор высокой температуры охлаждающей жидкости или температура охлаждающей жидкости двигателя превышена, это означает, что двигатель перегрет. Незамедлительно выключите двигатель, выясните и устраните причину перегрева после его охлаждения.

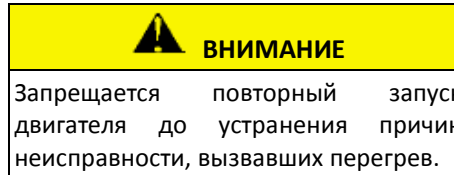

Запрещается повторный запуск двигателя до устранения причин неисправности, вызвавших перегрев.

### Сигнальные лампы и индикаторы

При включении питания автомобиля (положение «ON»), нижеперечисленные предупреждающие лампы и индикаторы на короткое время зажгутся и затем погаснут примерно через 3 секунды:

- Индикатор подушки безопасности;
- Индикатор ABS;
- Индикатор низкого уровня топлива;
- Индикатор давления в шинах;
- Индикатор уровня тормозной жидкости;
- Контрольная лампа давления масла;
- Индикатор неисправности EPB (Электромеханический стояночный тормоз);
- Индикатор ПРЕДУПРЕЖДЕНИЯ о столкновении ※;
- Индикатор ESC (Электронная система курсовой устойчивости);
- Индикатор отключения электронной системы курсовой устойчивости (ESC\_OFF);

- Индикатор EPS (Электроусилитель рулевого управления);
- Индикатор температуры охлаждающей жидкости двигателя;
- Индикатор неисправности коробки передач ✖;
- Индикатор состояния холостого хода (система «СТАРТ/СТОП») ✖;
- Индикатор неисправности двигателя;
- Индикатор круиз-контроля ✖;
- Индикатор системы помощи при спуске HDC ✖.

Если при включении питания автомобиля (положение «ON»), или после запуска двигателя, какая-либо предупреждающая лампа или индикатор не включился или не гаснет после включения, это указывает на неисправность системы. Обратитесь в авторизованный сервисный центр CHANGAN для диагностики и ремонта.

### Контрольная лампа включения фар дальнего света



Индикатор указывает на включенные фары дальнего света.

### Контрольная лампа включения фар ближнего света



Индикатор указывает на включенные фары ближнего света.

### Контрольная лампа системы автоматического управления головным светом FAB



Если загорелся желтый индикатор неисправности системы автоматического управления головным светом, проверьте контроллер LDW.

### Задние противотуманные фонари



Индикатор указывает на включенные задние противотуманные фонари.

### Габаритные огни



Индикатор указывает на включенные габаритные огни.

### Индикатор указателей сигналов поворота



Включен левый/правый сигнал поворота; Мигает зеленый индикатор указателя поворотов с одной стороны: включен соответствующий сигнал поворота; Мигающие зеленые индикаторы с обеих сторон: горят огни аварийной сигнализации.

### Индикатор давления масла



- При включении питания автомобиля (положение «ON»), индикатор давления масла загорается и гаснет через 3с после запуска двигателя. Проверка пройдена, давление масла в норме.

- Индикатор продолжает гореть красным: давление масла в двигателе низкое. Выключите двигатель и проверьте уровень масла в двигателе!

Если уровень моторного масла в норме, а индикатор продолжает мигать, остановите машину и обратитесь в авторизованный сервисный центр CHANGAN для диагностики и ремонта.

### Индикатор заряда аккумуляторной батареи



При включении питания автомобиля (положение «ON»), индикатор заряда аккумуляторной батареи загорается, и гаснет после запуска двигателя. Если индикатор продолжает гореть красным: генератор неисправен.

Отключите лишние потребители электропитания и обратитесь в авторизованный сервисный центр CHANGAN для диагностики и ремонта.

Обратите внимание, что в данном случае генератор не заряжает аккумуляторную батарею автомобиля во время работы автомобиля.

### Индикатор открытой двери



Индикатор информирует об открытой двери.

### Индикатор подушки безопасности



При включении питания автомобиля (положение «ON»), индикатор подушки безопасности загорается и продолжает гореть в течение 3 секунд. Это указывает, что система проходит самодиагностику и

она исправна. Если индикаторная лампа продолжает гореть или не загорается, то система неисправна. Обратитесь в авторизованный сервисный центр CHANGAN для диагностики и ремонта.

### Индикатор непристегнутого ремня безопасности



При включении питания автомобиля (положение «ON»), индикатор не пристегнутого ремня безопасности загорается незамедлительно. Он погаснет, после того, когда водитель и передний пассажир пристегнут ремни безопасности.

Если на переднем пассажирском сиденье находятся какие-то предметы, уберите их в другое безопасное место.

### Индикатор непристегнутого ремня безопасности заднего ряда сидений ✖



Индикатор горит красным: пассажиры заднего ряда сидений в левом/среднем/ правом положении не пристегнуты ремнем безопасности. Пристегните ремень безопасности. В противном случае индикатор автоматически погаснет через 30 секунд.

### Индикатор неисправности двигателя



При включении питания автомобиля (положение «ON»), индикатор неисправности двигателя загорается на 3с и гаснет: самодиагностика двигателя завершена.

Если предупреждающая лампа продолжает гореть после запуска двигателя, это указывает на неисправность модуля управления двигателем или системы контроля выбросов отработанных газов. Уменьшите нагрузку на двигатель и, как можно скорее, выключите его в целях безопасности. Обратитесь в авторизованный сервисный центр CHANGAN для диагностики и ремонта.

### Индикатор низкого уровня топлива



Индикатор горит желтым: оставшегося топлива недостаточно. Как можно скорее заправьте автомобиль топливом.

### Индикатор температуры охлаждающей жидкости двигателя



Индикатор горит красным: высокая температура охлаждающей жидкости. Если индикатор горит непрерывно, загорается после запуска двигателя или во время движения автомобиля, обратитесь в авторизованный сервисный центр CHANGAN для диагностики и ремонта.

### Индикатор системы автоматического удержания AUTO HOLD



- Индикатор горит белым светом: функция активирована;
- Индикатор горит зеленым светом: функция работает.

### Индикатор круиз-контроля ※ (ACC)



Нажмите на кнопку активации функции круиз-контроля, индикатор включится.

### Индикатор адаптивного круиз-контроля ※ (ACC)



Если индикатор системы адаптивного круиз-контроля горит белым цветом - система находится в режиме ожидания; если индикатор зеленый - система активирована

### Индикатор давления в шинах



- Индикатор мигает желтым: неисправность системы. Обратитесь в авторизованный сервисный центр CHANGAN для диагностики и ремонта.
- Индикатор всегда горит желтым: низкое давление в шинах. Информация о давлении в шинах может отражаться совместно с текстовой подсказкой на приборной панели.

Для обеспечения безопасности, прежде чем продолжить движение, проверьте давление в шинах и убедитесь, что оно соответствует рекомендованному. Обратитесь в авторизованный сервисный центр CHANGAN для проверки и диагностики.

### Индикатор неисправности электромеханического стояночного тормоза (EPB)



Если индикатор горит постоянно, это означает неисправность системы электромеханического стояночного тормоза. Как можно скорее обратитесь в авторизованный сервисный центр CHANGAN для диагностики и ремонта.

### Индикатор электромеханического стояночного тормоза (EPB)



Если индикатор горит постоянно, автомобиль установлен на стояночный тормоз.



#### ВНИМАНИЕ

Запрещается использовать стояночный тормоз во время движения автомобиля. В противном случае движение автомобиля будет затруднено и может быть повреждена система стояночного тормоза.



### Индикатор неисправности тормозной системы



Если одновременно с индикатором неисправности тормозной системы загорается индикатор АБС (ABS), это означает, что система АБС неисправна. Обратитесь в авторизованный сервисный центр CHANGAN для диагностики и ремонта.

Если в резервуаре тормозной системы низкий уровень тормозной жидкости, выполните следующие действия:

- Осторожно направьте автомобиль к ближайшему безопасному месту и остановите его;
- После остановки двигателя немедленно проверьте уровень тормозной жидкости в резервуаре, и, при необходимости, добавьте тормозную жидкость. Проверьте утечку тормозной жидкости на всех элементах тормозной системы. При наличии утечки, индикатор неисправности тормозной системы будет постоянно включен и/или тормозная система не будет работать эффективно. Эксплуатация автомобиля запрещена.

### Индикатор неисправности трансмиссии ✖



Если во время движения автомобиля загорается или продолжает гореть/мигать индикатор неисправности трансмиссии, это указывает на ее неисправность. Обратитесь в авторизованный сервисный центр CHANGAN для обслуживания.

### Индикатор системы АБС (ABS)



Если индикатор системы загорается во время движения автомобиля, это указывает на неисправность системы ABS. В этом случае тормозная система работает без ABS. Как можно скорее обратитесь в авторизованный сервисный центр CHANGAN для обслуживания.

### Индикатор системы курсовой устойчивости (ESC)



- Индикатор мигает желтым: система работает.
- Индикатор постоянно горит желтым: система ESC неисправна. Обратитесь в авторизованный сервисный центр CHANGAN для диагностики и ремонта.

### Индикатор отключения электронной системы курсовой устойчивости (ESC\_OFF)



Если индикатор горит, система ESC отключена.

### Индикатор EPS



Если индикатор горит, это означает что система рулевого управления неисправна. Обратитесь в авторизованный сервисный центр CHANGAN для обслуживания.

### Индикатор системы помощи при спуске (HDC) ✖



Индикатор зеленого цвета означает, что система помощи при спуске активирована.

### Индикатор системы автоматической помощи при экстренном торможении (АЕВ) ✖



Если индикатор горит желтым цветом, функция АЕВ неисправна. Как можно скорее обратитесь в авторизованный сервисный центр CHANGAN для диагностики и ремонта.

**Индикатор системы предупреждения о сходе с занимаемой полосы движения (LDW) ✖**



Если индикатор системы горит белым цветом, это означает, что система предупреждения о сходе с занимаемой полосы движения находится в режиме ожидания. Если цвет индикатора зеленый, то система предупреждения о сходе с занимаемой полосы движения - в активном состоянии.

**Индикатор неисправности системы параллельной парковки ✖**



Если индикатор горит желтым цветом, система параллельной парковки неисправна и существует опасность столкновения. Как можно скорее обратитесь в авторизованный сервисный центр CHANGAN для диагностики и ремонта.

**Звуковые предупреждения и напоминания**

**Не закрытая дверь**

Если какая-либо из дверей автомобиля не закрыта, дважды прозвучит звуковой сигнал.

**Напоминание о не выключенном питании автомобиля**

Если питание автомобиля не выключено, заблокировать двери автомобиля с помощью пульта дистанционного управления или нажатием на кнопку разблокировки на наружной ручке двери - невозможно. Звуковой сигнал быстро прозвучит 5 раз.

**Напоминание о непристегнутом ремне безопасности**

Если водитель и/или передний пассажир не пристегнуты ремнем безопасности, а скорость автомобиля превышает заданное значение (7 км/ч), раздастся звуковой сигнал. Если водитель и/или пассажир по прежнему не пристегнуты, то через 5 минут звуковой сигнал прекратится.

**Предупреждение о не выключенном освещении**

Если после выключения электропитания (положение «OFF») и открывания двери водителя не выключены фары или габаритные огни автомобиля, прозвучит несколько непрерывных предупреждающих звуковых сигналов.

**Предупреждение о ключе в автомобиле**

Если после выключения электропитания (положение «OFF»), открывания водительской двери и покидания автомобиля ключ оставлен внутри автомобиля, 3 раза прозвучит звуковой предупреждающий сигнал.

**Предупреждение о не закрытой двери**

Если после выключения электропитания автомобиля (положение «OFF») любая из дверей, капот и дверь багажного отделения не закрыты, то при нажатии кнопки блокировки («Lock») на ключе с дистанционным управлением 3 раза прозвучит звуковой сигнал и двери не будут заблокированы.

### **Включение функции «Follow Me Home» (Сопровождение до дома)**

При активации функции "Сопровождение до дома" раздастся звуковой сигнал.

### **Предупреждение о низком уровне заряда элемента питания ключа дистанционного управления**

При переключении режима электропитания в положение «ACC» или выключено «OFF», нажмите кнопку разблокировки («Unlock») на ключе и откройте водительскую дверь автомобиля. При низком уровне заряда элемента питания ключа с функцией дистанционного управления звуковой сигнал прозвучит 9 раз.

### **Ключ не обнаружен**

Если при включении электропитания в положение «ON/ACC» ключ в автомобиле отсутствует или не обнаружен, предупреждающий звуковой сигнал прозвучит 3 раза.

### **Предупреждение о переключении селектора АКПП в положение «Р» ✖**

Если при запуске двигателя селектор переключения передач находится не в положении «Р», прозвучит звуковой сигнал.

### **Предупреждение о незакрытом люке**

Если после выключения электропитания (положение «OFF») люк крыши не закрыт, раздастся продолжительный звуковой сигнал.

### **Предупреждение о низком уровне топлива**

При низком уровне топлива прозвучит короткое звуковое предупреждение и загорится индикатор низкого уровня топлива.

### **Звуковой сигнал настройки памяти сиденья ✖**

При успешном программировании настроек памяти сиденья прозвучит информационный звуковой сигнал.

### **Предупреждение о неисправности парковочных датчиков заднего хода**

Если при включении электропитания автомобиля (положение «ON») система обнаружит неисправность парковочных датчиков движения заднего хода, прозвучит 3 коротких предупредительных сигнала.

### **Предупреждение об обнаружении препятствий с помощью радара**

При включенном электропитании автомобиля (положение «ON»), во время обнаружения парковочными датчиками объектов и/или препятствий, предупреждающий сигнал будет звучать на разных частотах, в зависимости от расстояния между автомобилем и препятствием.

## Информационный дисплей

### Справочная информация:

Если на информационном дисплее отображаются следующие уведомления, для устранения неполадок выполните соответствующие действия.

- При низких отрицательных температурах информация на экране дисплея может отражаться с замедлением. Эффект белого экрана и другие изменения являются нормальной работой жидкокристаллического дисплея. При достижении положительной комнатной температуры работа информационного дисплея будет восстановлена.
- При высокой температуре окружающей среды (например, под воздействием солнечного света) яркость экрана информационного дисплея может уменьшиться, что является нормальной работой жидкокристаллического дисплея. При снижении температуры, яркость дисплея восстановится.

Сообщение	Действие	Сообщение	Действие
<b>Low Battery of Key –</b> Низкий уровень заряда элемента питания ключа.	Замените элемент питания ключа.	<b>Key in Vehicle -</b> Ключ в автомобиле.	Перед закрыванием, заберите ключ из автомобиля.
<b>Immobilizer authentication failed -</b> Ошибка проверки подлинности иммобилайзера.	1. Проверьте правильность ключа; 2. Обратитесь в авторизованный сервисный центр CHANGAN для диагностики и ремонта.	<b>The coolant temperature is too high –</b> Высокая температура охлаждающей жидкости.	Осторожно и плавно остановите автомобиль в безопасном месте и проверьте уровень охлаждающей жидкости. При необходимости, долейте охлаждающую жидкость. Уведомление не пропадет, если уровень охлаждающей жидкости в норме, а температура охлаждающей жидкости высокая. Обратитесь в авторизованный сервисный центр CHANGAN. Внимание: не открывайте крышки системы охлаждения двигателя на не остывшем автомобиле. Это может привести к ожогам.

Сообщение	Действие	Сообщение	Действие
<b>Insufficient oil pressure</b> - Низкое давление масла.	Плавно остановите автомобиль в безопасном месте и проверьте уровень масла в двигателе. Долейте масло, контролируя уровень. Обратитесь в авторизованный сервисный центр CHANGAN для диагностики и ремонта.	<b>Tire pressure warning –</b> Предупреждение о низком давлении в шинах.	Плавно остановите автомобиль в безопасном месте и проверьте шины в соответствии с информацией системы контроля давления в шинах.
<b>Tire pressure monitoring system fault –</b> Неисправность системы контроля давления в шинах.	Плавно остановите автомобиль в безопасном месте и проверьте шины в соответствии с информацией системы контроля давления в шинах.	<b>Fault in Lane Assistance System -</b> Неисправность системы отслеживания полосы движения.	Остановитесь и проверьте элементы системы.
<b>Fault in Lane departure System -</b> Неисправность системы оповещения о сходе с занимаемой полосы движения	Остановитесь и проверьте элементы системы.		

## Жидкокристаллический информационный дисплей

### Информация о поездке



Отражает информацию о пройденном расстоянии каждой поездки. Отображает пройденное расстояние одной поездки в диапазоне от 0,0км до 9999,9км. Если значение превысит 9999,9км, показания одометра автоматически обнулятся. Сброс показаний производится в соответствии с подсказками.

### Общий пробег (ODO)

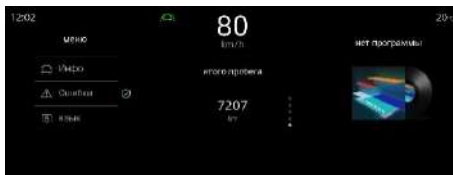

Отображает общий пробег автомобиля в диапазоне 0 – 999 999 км. Если общий пробег автомобиля достигнет 999 999 км, показания одометра зафиксируются и не изменятся в дальнейшем.

### Расстояние до заправки



Информационный дисплей показывает приблизительное расстояние, которое может проехать автомобиль на оставшемся топливе. Если указатель показывает низкий уровень топлива и загорелась предупреждающая лампа, как можно скорее заправьте автомобиль топливом.

### Информация о краткосрочной поездке

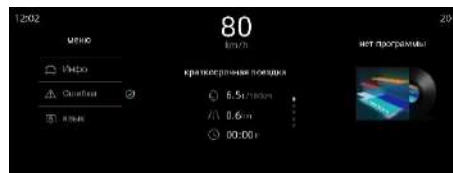

Отображает средний расход топлива, пробег и время в пути автомобиля во время краткосрочной поездки. Значение расхода топлива при работе двигателя на холостом ходу отображается в реальном времени, а расход топлива при движении автомобиля - усредненным значением. После выключения двигателя на некоторое время информация о краткосрочной поездки будет удалена.

### Предупреждения датчиков парковки при движении задним ходом

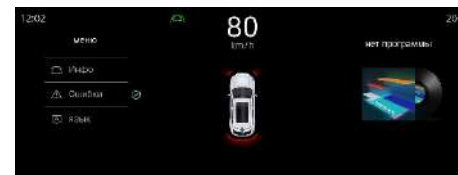

При обнаружении препятствия, расстояние от автомобиля до препятствия будет отображаться до момента срабатывания звукового предупреждающего сигнала.

## Предупреждение о сходе с занимаемой полосы движения ✖



Отображает информацию об обнаружении линий разметки полосы движения и информирует о пересечении автомобилем линии дорожной разметки. Для получения более подробной информации, обратитесь к разделу «Система предупреждения о сходе с занимаемой полосы движения (LDW) ✖».

## Информация о круиз - контроле ✖



Отображает следующую информацию:

- Расстояние (временной интервал) до впереди идущего автомобиля;
- Круизная скорость;
- Соответствующие напоминания и аварийные предупреждения системы круиз контроля.

## Информация о давлении в шинах



Отображает значение давления в шинах, и предупреждает о низком давлении в шинах.

## УПРАВЛЕНИЕ ОСВЕЩЕНИЕМ

Подрулевой переключатель управления освещением



**AUTO** Режим АВТО ☼ : при переключении в автоматический режим (AUTO) - фары загораются и гаснут автоматически, в зависимости от освещенности окружающей среды.

**OFF** Выключено: в выключенном положении подрулевого переключателя освещения (положение «OFF») и выключенном электропитании автомобиля (положение «OFF/ ACC») – все освещение автомобиля выключено. При включении электропитания автомобиля (положение «ON/ START»), все освещение выключено, за исключением габаритных дневных ходовых огней.

 : габаритные огни, освещение номерного знака;

 : фары, габаритные огни, освещение номерного знака.

### ПРИМЕЧАНИЕ

Датчик освещенности окружающей среды установлен на передней панели, по центру дефлекторов ветрового стекла. Не размещайте в этой области какие-либо предметы, чтобы не блокировать работу датчика.

Регулировка уровня ближнего света фар



При изменении положения автомобиля, в зависимости от загрузки, ускорений, торможений и других условий, во избежание ослепления других участников дорожного движения, возможна регулировка уровня освещения ближнего света фар с помощью регулятора уровня. Прокрутите регулятор вверх, и уровень ближнего света фар поднимется на максимальный уровень (-->0, максимальное расстояние освещения); прокрутите вниз, и угол освещения фар опустится (-->4, минимальное расстояние освещения).



## Переключатель фар дальнего/ближнего света в дневное время

Если при запуске двигателя подрулевой переключатель управления освещением находится в положении «OFF» (Выкл.) или «AUTO», фары при этом выключены, включатся дневные ходовые огни.

## Подрулевой переключатель указателей поворотов

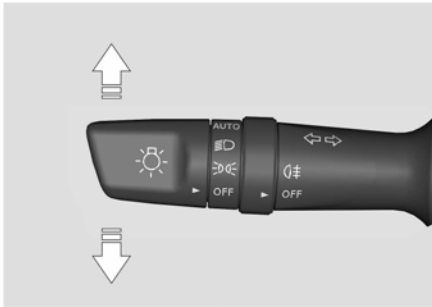

При включенном электропитании автомобиля (положение «ON») переключите подрулевой переключатель указателя поворотов вверх/вниз, и правый/левый сигнал поворота начнет мигать. Если подрулевой переключатель поворотов переключить вверх/вниз, а затем сразу вернуть в нейтральное положение, соответствующий сигнал указателя поворота мигнет 3-и раза.

Для изменения количества вспышек указателя поворота, выберите на мультимедийном дисплее – «Настройки автомобиля - Настройки освещения»

Если при включении указателя поворота сигнальная лампа мигает в два раза быстрее, чем обычно, это указывает на неисправность лампы сигнала поворота.

## Переключатель фар дальнего/ближнего света



Поверните подрулевой переключатель освещения в положение  и включится ближний свет фар. Нажмите на подрулевой переключатель освещения в направлении «от себя» для включения дальнего света фар. Для мигания дальним светом фар, потяните на себя переключатель освещения, например, во время обгона. Ручка вернется в исходное положение, как только будет отпущена.

## Переключатель противотуманных фар



Поверните подрулевой переключатель освещения в положение , поверните переключатель противотуманных фар  по часовой стрелке, задняя противотуманная фара будет включена. Переключатель противотуманных фар сразу вернется в исходное положение (Вкл. передних противотуманных фар).

## Функция отложенного выключения света фар автомобиля (Follow Me Home) ✖

После остановки автомобиля и выключения двигателя функция отложенного выключения фар автомобиля некоторое время не выключает фары автомобиля, освещая пассажирам дорогу к дому.

1. При выключенном электропитании автомобиля (положение «OFF»): в течении 2с переключите при помощи подрулевого переключателя освещение из выключенного положения («OFF») в положение «ближний свет» (или «AUTO» → «ближний свет»), а затем снова в положение «OFF». Ближний свет фар выключится через некоторое время. Интервал выключения фар можно установить на мультимедийном дисплее. По умолчанию интервал установлен на 30 с.

При активации функции отложенного выключения фар раздастся звуковой сигнал.

2. В темное время суток или на

слабоосвещенной стоянке, при условии полной остановки автомобиля, поверните подрулевой переключатель управления освещением в положение «AUTO», и активируйте функцию отложенного выключения света фар через интерфейс мультимедийного дисплея - положение «Вкл» (по умолчанию 30с). После блокировки автомобиля (в т.ч. с пульта дистанционного управления, кнопки PEPS на ручке двери или с помощью Bluetooth) отложенное выключение ближнего света составит 30с. По истечении данного времени фары погаснут автоматически.

## Система автоматического управления головным светом (FAB)



Система автоматического управления головным светом (FAB) использует камеру совместно с системой предупреждения о сходе с занимаемой полосы движения. При обнаружении задних фонарей впереди идущего автомобиля, света фар встречных автомобилей или яркого окружающего освещения, система автоматического управления головным светом автоматически подавляет включение дальнего света фар (дальний свет будет выключен). Когда наружное освещение приглушено и впереди нет автомобиля, подавление снимается, и дальний свет возвращается во включенное состояние.

### ПРЕДУПРЕЖДЕНИЕ

Система автоматического управления головным светом (FAB) является вспомогательной функцией и не может гарантировать работоспособность при всех дорожных ситуациях. Водитель несет полную ответственность за управление автомобилем. Внимательно соблюдайте все правила безопасного вождения. Система FAB помогает автоматически переключить дальний свет фар, но при следующих условиях движения или участках дороги функция не может автоматически переключить дальний свет и потребуется ручное переключение:

- Движение в сложных погодных условиях (сильный дождь, туман, снег или грязь);
- На дороге или рядом с ней находятся пешеходы или велосипеды;
- При резких поворотах.

Система не может выключить дальний свет фар, если фары встречных транспортных средств заблокированы (например, заклеены пленкой).

Для включения/ выключения этой

функции выберите через интерфейс мультимедийного дисплея [Автомобиль] - [Освещение]. После включения системы автоматического управления головным светом, на приборной панели появится значок



белого цвета. Поверните подрулевой переключатель освещения в положение "AUTO", и система переключится в режим ожидания.



Если система автоматического управления головным светом находится в режиме ожидания, то при движении в условиях слабой освещенности и увеличении скорости автомобиля выше 30 км/ч, функция активируется автоматически. В верхней части приборной панели значок



станет зеленым.

Если камера обнаружит впереди идущий автомобиль, уличные фонари или яркое наружное освещение, система автоматического управления головным светом автоматически выключит дальний свет.

Если впереди идущий автомобиль пропадет из зоны обзора камеры примерно на 3с, дальний свет фар вернется во включенное состояние.

Если подрулевой переключатель освещения установлен в любом положении, отличном от «АВТО», система автоматического управления головным светом переключится в режим ожидания и не будет автоматически переключать дальний свет фар.

Даже после включения функции автоматического управления головным светом водитель самостоятельно может переключать дальний и ближний свет фар.

## Освещение салона автомобиля

### Регулировка подсветки

Для настройки фоновой подсветки автомобиля на многофункциональном мультимедийном дисплее выберите [Автомобиль] - [Освещение] - [Основное].

### Передний плафон освещения ✳



- ① Микрофон;
- ② Выключатель лампы освещения салона;
- ③ Клавиша управления люком: открывание/закрывание/переключатель подъема; или открывание/закрывание

солнцезащитной шторки.

④ Блок интерфейса пользователя (БИП) – Блок управления системой экстренного вызова оперативных служб (см. раздел «Система экстренного вызова оперативных служб») ✳.

### Освещение задней части салона ✳

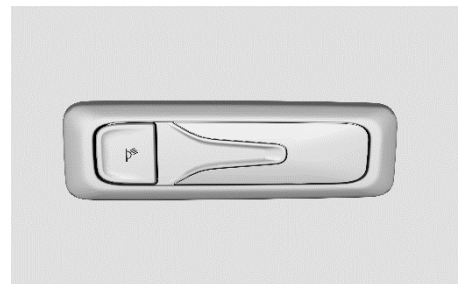

Для включения индивидуального освещения в задней части салона, нажмите на соответствующий выключатель. Повторное нажатие выключит индивидуальное освещение.

## Атмосферная подсветка ✖

**Включение** атмосферной подсветки: откройте двери, включится атмосферная подсветка салона включится и будет гореть.

**Выключение** атмосферной подсветки: закройте и заблокируйте все двери автомобиля.

**Настройка** атмосферной подсветки: для настройки яркости и цвета атмосферной подсветки на многофункциональном мультимедийном дисплее выберите - [Настройки автомобиля]- [Настройка освещения].

## СТЕКЛООЧИСТИТЕЛЬ И ОМЫВАТЕЛЬ

### Подрулевой переключатель стеклоочистителя

Подрулевой переключатель состоит из переключателей переднего и заднего стеклоочистителей ✖, и регулятора скорости работы переднего стеклоочистителя.

### Стеклоочиститель ветрового стекла

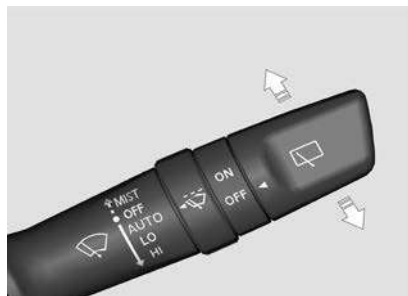

**OFF:** Передние стеклоочистители выключены;

**MIST (Туман):** слегка нажмите на переключатель вверх, и дайте ему свободно вернуться. Стеклоочиститель работает один раз.

**AUTO ✖:** Передний стеклоочиститель работает в автоматическом режиме. Скорость его работы изменяется автоматически, в зависимости от изменения количества выпадающих осадков;

**OFF:** стеклоочистители выключены;

**INT:** передние стеклоочистители работают в прерывистом режиме;

**LO:** Передние стеклоочистители работают на стабильной низкой скорости;

**HI:** Передние стеклоочистители работают на стабильной высокой скорости.

### Стеклоочиститель с датчиком осадков

Скорость работы стеклоочистителя автоматически изменяется в зависимости от количества выпадающих осадков. Поворачивая регулятор в сторону широкого диапазона, чувствительность обнаружения осадков снижается, и скорость работы стеклоочистителя замедляется.

### ПРИМЕЧАНИЕ

Датчик дождя расположен в верхней

части ветрового стекла. Не закрывайте его.

Если поверхность датчика освещенности загрязнена, это может привести к непрерывному ложному срабатыванию стеклоочистителя.

Если датчик загрязнен в течение длительного времени, чувствительность датчиков автоматической системы выпадающих осадков и освещения будет уменьшена. Остатки соли, насекомые и пятна воды могут загрязнить поверхность датчика. При замене лобового стекла после повреждения, датчик также необходимо заменить.

### Стеклоочиститель заднего стекла ✂



**OFF:** Стеклоочиститель выключен;

**ON:** Стеклоочиститель работает в прерывистом режиме.

### Стеклоомыватели

#### Стеклоомыватель ветрового стекла



Для включения стеклоомывателя потяните подрулевой переключатель стеклоочистителя на себя, и стеклоомыватель начнет работать. По окончании его работы, стеклоочистители продолжат движение в течение короткого времени.

## Стеклоомыватель заднего стекла ✂



Для включения омывателя стекла двери багажного отделения, слегка нажмите на подрулевой переключатель стеклоочистителя в направлении «от себя», и омыватель заднего стекла начнет работать. По окончании его работы стеклоочиститель продолжит движение в течение короткого времени.

Если омыватель не работает, или форсунка омывателя не распыляет жидкость, проверьте уровень омывающей жидкости, и добавьте ее в случае необходимости.

**ПРЕДУПРЕЖДЕНИЕ**

Не используйте омыватель при низком уровне омывающей жидкости, т.к. это может привести к повреждению мотора стеклоомывателя.

Не включайте стеклоочиститель на сухом или не размороженном/обледенелом стекле, т.к. можно поцарапать стекло, повредить щетки стеклоочистителя или может сгореть мотор стеклоочистителя.

При отрицательных температурах окружающей среды используйте незамерзающую стеклоомывающую жидкость.

Перед включением стеклоочистителя, убедитесь, что он не примерз к стеклу, и полностью разморожен.

Перед использованием омывателя удостоверьтесь, что стекло разморожено должным образом. В противном случае жидкость омывателя может замерзнуть на поверхности ветрового стекла, что может повлиять на обзор и безопасность.

## СИСТЕМА КЛИМАТ-КОНТРОЛЯ

### Общее описание

#### Забор воздуха снаружи

Для нормальной работы системы кондиционирования убедитесь, что воздухопроводы перед лобовым стеклом и дефлекторы системы кондиционирования воздуха свободны от посторонних предметов, таких как снег и листья, и т.д.

#### Циркуляция воздуха внутри салона

Циркуляция воздуха внутри салона в течении длительного времени может привести к замораживанию окон. Не включайте режим внутрисалонной циркуляции воздуха при активной функции осушения воздуха или антизапотевания стекол.

После включения режима внутрисалонной циркуляции воздуха, не курите в салоне, т.к. сигаретный дым и смолы откладываются на испарителе, и становятся источником стойкого постоянного запаха.

**ПРЕДУПРЕЖДЕНИЕ**

Непрерывная работа системы климат-контроля в режиме рециркуляции воздуха внутри салона автомобиля в течении длительного времени может привести к повышению влажности, загрязнению воздуха и низкому содержанию кислорода в салоне автомобиля. Это может привести к запотеванию стекол и ухудшению видимости. При необходимости, откройте окна автомобиля для вентиляции.

- Не спите в автомобиле при работающем кондиционере или системе отопления. Из-за падения уровня кислорода и/или температуры тела это может привести к серьезному вреду для здоровья или смерти.

- Непрерывная работа системы климат-контроля в положении рециркуляции воздуха может вызвать усталость и/или сонливость, а также привести к потере управления автомобилем.

Во время движения рекомендуется как можно больше использовать положение забор свежего воздуха снаружи.

### Отопление

Система отопления может повысить температуру в салоне только после достижения двигателем рабочей температуры. Воздушные потоки рекомендуется направлять в пространство для ног и на ветровое стекло, при его запотевании.

### Охлаждение

Использование системы кондиционирования воздуха влияет на увеличение расхода топлива.



Воздух охлаждается по мере прохождения его через испаритель. Во избежание запотевания окон, влага в воздухе поглощается. Образующийся в результате этого конденсат стекает наружу. Вследствие этого допускается образование небольшого водяного пятна под автомобилем.

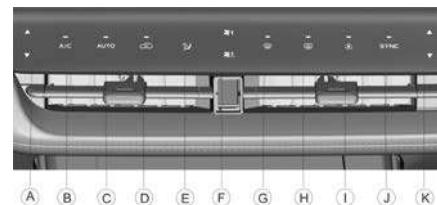

Рекомендуется предварительно направить воздушные потоки от лица, а затем активировать режим внутренней циркуляции воздуха.

### Система автоматического управления кондиционером



#### А. Регулировка температуры

Для регулировки температуры воздуха из вентиляционного отверстия нажмите соответствующую кнопку управления температурой. Для повышения температуры воздуха в салоне автомобиля, нажмите на кнопку  (красная стрелка), для понижения - нажмите  (синяя стрелка). Текущее значение температуры будет отображаться на экране дисплея.

При последующем нажатии кнопок вниз  или вверх , заданная температура может быть последовательно понижена или повышена.



## В. Кнопка включения кондиционера

Система охлаждения воздуха работает только при работающем двигателе и включенном вентиляторе обдува. Для включения/выключения кондиционера нажмите кнопку .

## С. Автоматический режим кондиционирования воздуха

Нажмите кнопку автоматического режима кондиционирования воздуха . При достижении установленной ранее температуры воздуха, выбор интенсивности и режима воздушного потока будет осуществляться автоматически.

При работающем автоматическом режиме  нажмите любую из перечисленных кнопок: кнопку охлаждения, кнопку регулировки интенсивности воздушного потока, изменения режима обдува и циркуляции воздуха, и система выйдет из автоматического режима.

## Д. Рециркуляция воздуха

Нажмите сенсорную кнопку для переключения между внутренней и внешней циркуляцией воздуха. При выборе внутренней циркуляции индикатор на кнопке загорится, а воздух будет циркулировать внутри салона.

### ПРЕДУПРЕЖДЕНИЕ

Циркуляция воздуха внутри салона в течении длительного времени может привести к загрязнению воздуха и низкому содержанию кислорода внутри автомобиля. При необходимости, откройте окна автомобиля для вентиляции.

### ПРИМЕЧАНИЕ

Для уверенности, что внутри автомобиля всегда есть свежий воздух, и для минимизации запотевания окон, при выключенном кондиционере как можно больше используйте режим внешней циркуляции воздуха.

При включении режима внешней циркуляции воздуха, если переключатель температуры установлен в красном положении, поступает подогретый воздух; если переключатель установлен на синее положение, поступающий воздух соответствует температуре окружающей среды. Если не очень холодно, рекомендуется включить режим внешней циркуляции и подачу теплого воздуха в область ног.

При включенном режиме внешней циркуляции воздуха внешние запахи беспрепятственно попадают в автомобиль. При нахождении автомобиля в зоне с плохим качеством воздуха и большим содержанием пыли рекомендуется переключаться на циркуляцию воздуха внутри салона.

## Е. Выбор режима вентиляции воздуха



Нажмите кнопку для выбора одного из 4х режимов вентиляции воздуха:

1. **Лицо:** Воздух выходит из центрального и боковых воздуховодов;
2. **Лицо и ноги:** воздух выходит из центрального, боковых воздуховодов и воздуховодов в области ног;
3. **Ноги:** Воздух выходит в основном из воздуховодов в области ног;
4. **Ноги и ветровое стекло:** воздух выходит из воздуховодов обдува и размораживания ветрового стекла, боковых воздуховодов и воздуховодов в области ног.

## Ф. Регулировка интенсивности воздушного потока



 Кнопка увеличения интенсивности воздушного потока. Непрерывное или последовательное нажатие кнопки увеличивает интенсивность воздушного потока от текущего значения до максимального уровня (максимальный уровень 8).

Текущее значение воздушного потока будет отображаться на дисплее.



 Кнопка уменьшения интенсивности воздушного потока или его выключения. Непрерывное или последовательное нажатие кнопки уменьшает интенсивность воздушного потока от текущего значения до полного выключения вентилятора (8 уровней). Длительное нажатие в течение 2с полностью выключит вентилятор циркуляции воздушного потока.

## Г. Размораживание и антизапотевание ветрового стекла



Нажмите кнопку, и включится индикатор обогрева ветрового стекла. Активируется режим размораживания и антизапотевания ветрового стекла. Воздушный поток по умолчанию установлен на уровне 5. Активируется режим циркуляции наружного воздуха. Повысить эффективность размораживания ветрового стекла можно путем увеличения температуры и интенсивности воздушного потока.

## Н. Обогрев заднего стекла



Нажмите кнопку, загорится индикатор, подтверждающий включение функции обогрева заднего стекла и наружных зеркал заднего вида. Функция антизапотевания и обогрева и будет работать около 14-ти минут, а потом автоматически отключится. Для ручного отключения повторно нажмите на кнопку.

## И. Генератор ионов



После нажатия клавиши загорится индикатор и начинает работать ионный генератор.

## Ж. Кнопка синхронизации температур



После нажатия кнопки синхронизации загорится индикатор, и система установит режим единой температурной зоны. Температура со стороны водителя и переднего пассажира будет синхронизирована в соответствии с температурой, ранее установленной для места водителя.

Повторное нажатие на кнопку синхронизации или нажатие на кнопку регулировки температуры  на переднем пассажирском сиденье, погасит индикатор, и система переключится в двузонный температурный режим. Температура для стороны водителя и переднего пассажира может быть установлена независимо.

#### К. Регулировка температуры переднего пассажирского сиденья

Нажмите кнопку регулировки температуры для установки температуры воздушного потока со стороны водителя. Для повышения температуры воздуха в салоне автомобиля нажмите на кнопку ; для понижения - нажмите . Текущее значение температуры будет отображаться на дисплее. Последовательное нажатие на кнопку понижения или повышения постепенно уменьшит или увеличит заданную температуру.

## Регулировка воздушных потоков

### Расположение воздуховодов

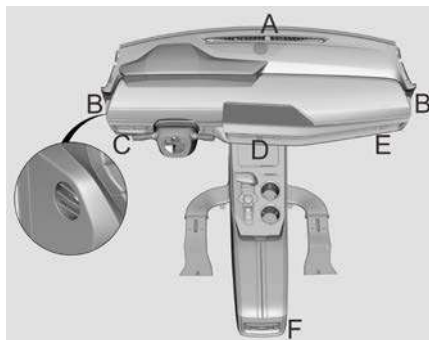

<b>A</b>	Передние дефлекторы обдува и размораживания ветрового стекла;
<b>B</b>	Боковые дефлекторы обдува и размораживания;
<b>C</b>	Левый воздуховод;
<b>D</b>	Центральный воздуховод;
<b>E</b>	Правый воздуховод;
<b>F</b>	Воздуховоды задних пассажиров

## Регулировка центральных воздуховодов

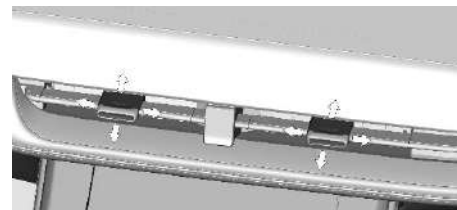

- ① для изменения направления воздуха, отрегулируйте заслонки воздуховодов вверх/ вниз или влево/ вправо;
- ② для открывания/ закрывания воздуховода передвиньте заслонку влево/ вправо.



## Эксплуатация системы кондиционирования воздуха

### Предотвращение неприятных запахов

Для снижения уровня запахов, возникающих при работе системы кондиционирования, выполните следующие действия:

1. Запустите двигатель;
2. Нажмите кнопку охлаждения для выключения системы кондиционирования воздуха;
3. Включите вентилятор на максимальный уровень воздушного потока;
4. Установите температуру на максимально высокое значение;
5. Включите режим внешней циркуляции воздуха;
6. Подождите около 3~5 минут, а затем выключите двигатель.

### Быстрый нагрев салона

Автоматическое управление кондиционером	
1	Нажмите кнопку «AUTO»;
2	Установите температуру воздуха в максимально горячее положение;
3	Переключите направление воздушного потока в ноги.

### Рекомендуемые установки отопления

Автоматическое управление кондиционером	
1	Нажмите кнопку «AUTO».
2	Установите необходимое значение температуры воздуха;
3	Переключите направление воздушного потока в ноги.

### Быстрое охлаждение салона

Автоматическое управление кондиционером	
1	Убедитесь, что включен режим внутренней циркуляции воздуха;
2	Нажмите кнопку «AUTO»;
3	Установите режим обдува в лицо и стороны;
4	Установите температуру воздуха в самое холодное положение.

**Рекомендуемые установки для охлаждения салона**

	<b>Автоматическое управление кондиционером</b>
1	Убедитесь, что включен режим внутренней циркуляции воздуха;
2	Нажмите кнопку «AUTO»;
3	Установите режим обдува в лицо и стороны;
4	Включите охлаждение;
5	Установите необходимую температуру воздуха.

**Размораживание и антизапотевание ветрового стекла**

	<b>Автоматическое управление кондиционером</b>
1	Нажмите кнопку обогрева ветрового стекла;
2	Нажмите кнопку «AUTO»;
3	Установите необходимую температуру воздуха;
4	Убедитесь, что режим внутренней циркуляции воздуха выключен.



## Общее описание

**ВНИМАНИЕ**

- Не устанавливайте газоразрядные лампы высокой интенсивности (High Intensity Discharge (HID) - лампы), приобретенные у сторонних поставщиков. Это может привести к выходу из строя аудиосистемы и электрооборудования автомобиля.
- Не допускайте контакта химически активных веществ, таких как духи, косметическое масло, солнцезащитный крем, средство для очистки рук и освежитель воздуха, с деталями интерьера, т.к. они могут привести к повреждению или обесцвечиванию элементов отделки.

**Радио**

При выезде за пределы зоны уверенного приема радиостанций, радиосигнал слабеет. Высокие здания или перепады рельефа местности сильно ухудшают условия распространения радиосигнала. Включение обогрева стекла двери багажного отделения может помешать уверенному приему радиосигнала. Для улучшения условия приема радиосигнала отключите обогрев.

Ветер, дождь, гром, молнии и т.д. могут вызвать помехи в радиоволнах, ослабить прием сигнала или вовсе прервать прием.

Если автомобиль находится в зоне перекрытия двух радиостанций с одинаковой или похожей частотой вещания, то сигналы этих станций будут мешать друг другу.

Самостоятельная замена радиоантенны может привести к некорректной работе радиоприемника или его повреждению.

**Интерфейс USB**

Используется для подключения внешних устройств, например, мобильного устройства или карты памяти USB. Плохой контакт или несовместимость с интерфейсом USB может привести к ошибкам считывания информации, воспроизведению с паузами, перебоями или замедлением.

Поскольку существует большое количество разных запоминающих USB устройств, производитель не может гарантировать, что все запоминающие устройства могут быть успешно подключены к интерфейсу USB.

Перед подключением мобильного телефона для зарядки ознакомьтесь с инструкцией. Убедитесь, что ток зарядки мобильного телефона соответствует току разъема USB (2,1 А). В случае отличия не рекомендуется заряжать телефон из-за опасений повреждения мобильного устройства или USB - терминала. Плохой контакт или несовместимость с интерфейсом USB может привести к ошибкам зарядки и к сбою считывания данных.

## Мультимедиа

Функции мультимедийной системы (например, мобильного телефона) могут быть активированы при условии, что между головным мультимедийным устройством (ГМУ) автомобиля и мобильным устройством установлено активное Bluetooth соединение.

Во время движения автомобиля водителю не рекомендуется отвлекаться на просмотр видео и управление головным мультимедийным устройством, во избежание нарушения правил дорожного движения (ПДД) и совершения дорожно-транспортных происшествий (ДТП).

Не рекомендуется совершать телефонные вызовы на телефон, или использовать телефон для звонка пассажиру, находящемуся в автомобиле в числе через ГМУ. Это приведет к возникновению эха, искажению звука и другим проблемам, вызванным взаимными помехами между усилителем мощности звука и телефоном.

Для обеспечения безопасности и нормальной работы системы, не демонтируйте и не обслуживайте устройство самостоятельно. Это может привести к повреждениям или несчастным случаям. Для получения подробной информации, обратитесь в авторизованный сервисный центр CHANGAN.

Перед использованием системы, зарегистрируйтесь, используя Ваши персональные данные. В противном случае будет доступ только к локальной музыке, видео, радио и просмотру фотографий. Другие функции системы будут недоступны.

### Предупреждение о работе внешних устройств

#### Bluetooth подключение

На автомобиле установлена версия Bluetooth-терминала 4.0. Терминал поддерживает протоколы A2DP, HFP, AVRCP, PBAP, SPP, HID, GATT, PXP, LLS и TSP. Терминал поддерживает наиболее популярные мобильные устройства, совместимые с версией Bluetooth 4.0, включая Apple, Samsung, Huawei, Xiaomi,

Opvo, Vivo и т. д.

Из-за проблем совместимости различных версий Bluetooth и наличия большого количества вариантов программного обеспечения для мобильных телефонов, автопроизводитель не может гарантировать, что все мобильные устройства могут быть подключены через Bluetooth и совместимы с системой мультимедиа автомобиля.

#### WLAN подключение

Терминал поддерживает наиболее распространенные мобильные устройства, оснащенные функцией WLAN, включая Apple, Samsung, Huawei, Xiaomi, Opvo, Vivo и т. д.

Ввиду наличия различных версий и проблем совместимости терминалов WLAN, автопроизводитель не может гарантировать, что терминал WLAN автомобиля будет поддерживать соединение WLAN со всеми мобильными устройствами.

## Дисплей мультимедиа

### Основной интерфейс

В меню основного интерфейса головного мультимедийного устройства доступно управление различными функциями: радио, мультимедиа, воспроизведение по Bluetooth, навигация, управление телефонными вызовами, управление файлами, управление системой климат-контроля, настройками системы, управление видеорегистратором , настройками автомобиля и другими функциями.



После включения питания автомобиля система по умолчанию загрузит домашнюю страницу.

В главном интерфейсе доступны значки управления музыкой, системой климат-контроля и мобильным телефоном. Это ярлыки для быстрого доступа к указанным приложениям.

Нажатие на иконку соответствующей функции способствует быстрому переходу в интерфейс выбранной функции. Функция управления системой климат-контроля  расположена в левом нижнем углу.

Для входа в меню функций, нажмите на значок , расположенный слева.

### ПРЕДУПРЕЖДЕНИЕ

- При низких отрицательных температурах информация на экране дисплея может отражаться с замедлением. Эффект белого экрана и другие изменения являются нормальной работой жидкокристаллического дисплея. При достижении положительной комнатной температуры работа информационного дисплея будет восстановлена.
- При высокой температуре окружающей среды (например, под воздействием солнечного света) яркость экрана информационного

дисплея может уменьшиться, что является нормальной работой жидкокристаллического дисплея. При снижении температуры, яркость дисплея восстановится.

### Главная страница

Нажмите на значок  на главной странице, для входа в меню функций.



Для общих настроек отображения, сети, звука и голоса в списке приложений нажмите значок «Установка системы». Общие настройки системы включают регулировку громкости, яркости и управление Bluetooth подключениями.



## Основные функции

### Навигация ✖

Для входа в интерфейс навигационной системы, нажмите на значок  на главной странице.



### Воспроизведение медиа

Нажмите на  слева, для входа в интерфейс воспроизведения музыки.



В данном меню можно выбрать воспроизведение сохраненных медиафайлов с устройства, с USB носителя или воспроизведение по Bluetooth.



### Радио

Для входа в интерфейс радио, нажмите на значок  [Радио] на домашней странице.

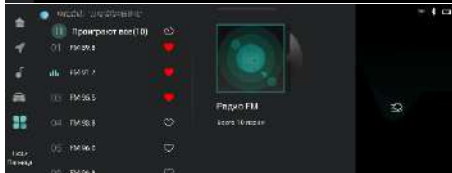
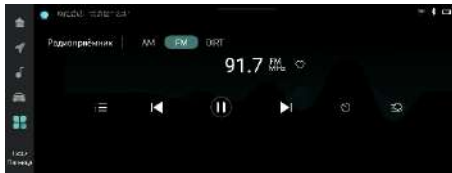

### Телефон

Для входа в интерфейс мобильного телефона, нажмите на значок  [Телефон] на домашней странице.



Если Bluetooth соединение не установлено, нажмите кнопку [Настройка Bluetooth], для входа в интерфейс настройки Bluetooth. Если Bluetooth подключен интерфейс вызова откроется по умолчанию.

Для переключения между [Управлением вызовами], [Контактами] и [Настройкой] коснитесь строки меню слева.



Для просмотра телефонного номера абонента нажмите справа на контакт вызова. Номер появится автоматически. Для просмотра дополнительных записей вызовов - проведите пальцем вверх и вниз.

Начните набирать номер на цифровой клавиатуре посередине, и система автоматически отобразит подходящие соответствующие контакты.

Для входа в интерфейс адресной книги, нажмите кнопку [Контакты], а затем нажмите клавишу  для поиска имени нужного контакта.



Для быстрого поиска необходимого контакта нажмите на первую букву контакта в интерфейсе контактов. Коснитесь контактного лица, выберите и снова коснитесь номера телефона, для входа в интерфейс вызова. Для просмотра дополнительных контактов, сдвиньте пальцем влево или вправо.



## Настройки



Для входа в интерфейс настроек



системы, нажмите на значок [Настройки] на домашней странице. На верхней панели можно выбрать и настроить различные основные функции: дисплей, звук, сеть, голосовые команды и настройки системы. В интерфейсе настройки системы можно выбрать язык системы, настроить формат даты, времени, громкость, яркость, Bluetooth и др.

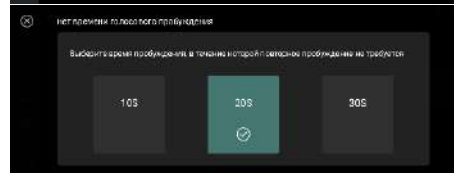
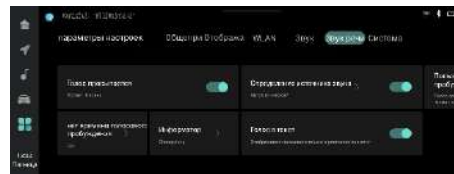

Настройки автомобиля

Для входа в интерфейс настроек автомобиля нажмите на значок 

слева или  на главной странице.

В связи различными комплектациями автомобилей, настройки функций различаются в зависимости от фактической конфигурации автомобиля.

Войти в интерфейс настроек автомобиля можно через домашнюю страницу автомобиля или приложение [Настройки автомобиля], с помощью которого можно выполнять быстрые настройки автомобиля, настройки вождения, настройки кузова, настройки освещения, настройки помощи при вождении, настройки помощи при парковке, настройки безопасности, настройки приборов, настройку рулевого колеса и такие операции, как восстановление настроек автомобиля.

Внимание! Настройка данных функций производится при включенном электропитании автомобиля (положение «ON»). Если электропитание выключено «OFF» или «ACC» а переключатель отражается серым, настройку выполнить

невозможно.

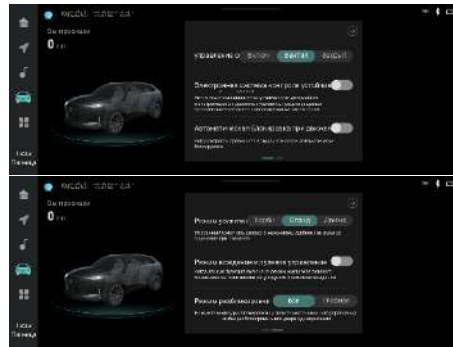

### Управление файлами

Для входа в меню управления файлами нажмите значок [Диспетчер файлов]  на домашней странице.

В меню управления файлами можно просмотреть сохраненные файлы на локальном жестком диске и выбрать желаемые операции. В зарядном устройстве USB можно просматривать файлы внешнего USB-устройства и выполнять соответствующие операции.

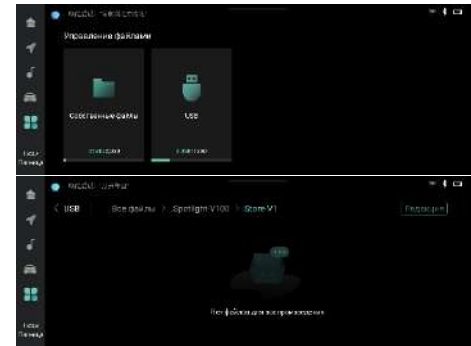

После выбора файла в интерфейсе управления файлами с ним можно совершить необходимые операции: удалить, скопировать или вырезать.



## Система климат - контроля

Для входа в интерфейс системы климат – контроля нажмите на значок



[Кондиционер]. Кнопки, отображаемые в меню, полностью соответствуют кнопкам на центральной панели управления системой климат – контроля. Нажмите кнопку, для включения или выключения соответствующей функции.



## Видеорегистратор ✂



Для входа в интерфейс видеорегистратора нажмите на значок



на домашней странице.

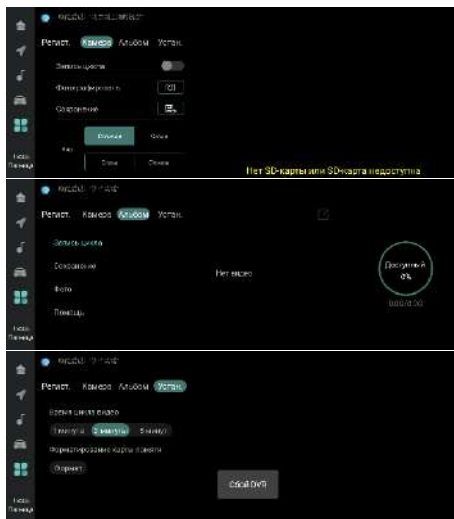

## Обновление системы ✂



Для обновления программного обеспечения системы нажмите значок [Обновление]  в списке приложений. Система поддерживает обновление через USB накопитель и через WLAN ✂ (при подключении и доступности обновления). Во время процедуры обновления система может перезагружаться.

### ПРЕДУПРЕЖДЕНИЕ

Не отключайте питание автомобиля во время обновления программного обеспечения. Обновление программного обеспечения рекомендуется проводить на остановленном автомобиле с работающим на холостом ходу двигателем, во избежание отключения, вызванного низким уровнем заряда

аккумуляторной батареи.

При обновлении через USB накопитель, поместите файл пакета обновления в корневой каталог USB -устройства.

Перед обновлением программного обеспечения через сеть WLAN убедитесь, что сеть WLAN подключена и стабильно работает. В противном случае загрузка файла обновления может завершиться ошибкой, что приведет к сбою процесса обновления.

## Мобильное соединение

Для входа в интерфейс мобильного



подключения нажмите на значок на домашней странице.



Для загрузки приложения отсканируйте QR-код, отображаемый на экране, с помощью мобильного телефона (совместимая версия мобильного телефона - система Android, IOS). После загрузки откройте мобильную версию приложения, и подтвердите разрешение на мобильном телефоне. Подключите USB-кабель и выберите соответствующие настройки соединения.

## СИСТЕМА ПОМОЩИ ПРИ ПАРКОВКЕ

Парковочные радары ✳

### Предупреждение при движении задним ходом

Система предупреждения при движении задним ходом - электронная система помощи при парковке автомобиля, оборудованного ультразвуковыми датчиками. С помощью датчиков, система оценивает ситуацию вокруг транспортного средства, и, путем визуального и звукового оповещения, информирует водителя о расстоянии между транспортным средством и обнаруженным объектом.

При обнаружении препятствия передними и/или задними датчиками, сигнал звукового оповещения воспроизводится на разных частотах. Будьте внимательны при распознавании звуков.

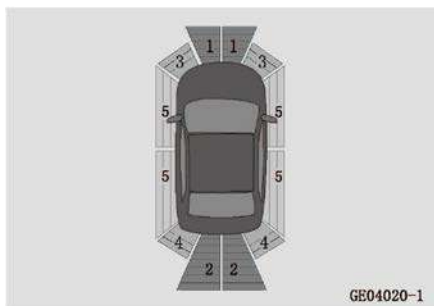

1. Область обнаружения передних центральных датчиков ✖;
2. Область обнаружения задних центральных датчиков;
3. Область обнаружения передних боковых датчиков ✖;
4. Область обнаружения задних боковых датчиков;
5. Определение и отслеживание свободного пространства на основе пройденного пути автомобиля и данных с датчиков, используемых ранее ✖.



### ВНИМАНИЕ

Система помощи при парковке является вспомогательной функцией, и не может полностью заменить действия водителя. Для безопасного движения/парковки автомобиля водитель должен быть внимательным и осторожным, следить за тем, чтобы автомобиль не задел человека, животное или другие объекты.

### Выключение системы помощи при парковке ✖

При включении питания автомобиля (положение «ON»), система передних реверсивных радаров включается по умолчанию.

Для включения/выключения передних реверсивных радаров через интерфейс мультимедийного дисплея выберите [Автомобиль] - [Управление]- [Помощь при парковке] - [Вкл./Выкл. переднего радара] Вкл./Выкл. переднего реверсивного радара.

В случае ошибки или неисправности системы, информация о неисправности будет отражена 3с.

### Область обнаружения датчиков

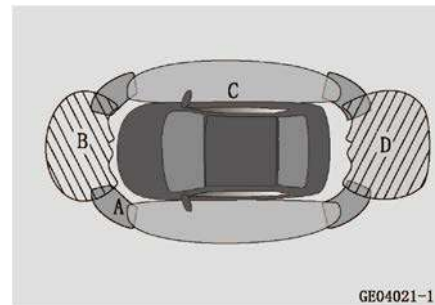

A	Около 60 см
B	Около 100 см
C	Около 60 см
D	Около 150 см

Максимальное расстояние до обнаружения препятствия датчиками варьируется, в зависимости от размера препятствия. Для небольших препятствий, таких как столб и дорожный знак, расстояние до обнаружения датчиками может быть менее 150 см.

**ПРИМЕЧАНИЕ**

Парковочный радар может не обнаружить следующие объекты:

- Тонкие предметы (электропровод, веревка и т.д.);
- Объекты, поглощающие звуковые волны (например, хлопок, снег);
- Предметы с острыми краями;
- Высокие объекты с выступающей верхней частью
- Низкие и короткие объекты.

Некоторые объекты не могут быть обнаружены парковочным радаром в силу физических принципов работы, а некоторые - могут вызвать ложные срабатывания системы:

- Нижний предел диапазона обнаружения: дети и животные.
- Верхний предел диапазона обнаружения - такие объекты как багаж, закрепленный снаружи, и фаркоп.

Датчики предупреждения парковочного радара при движении задним ходом могут работать с ошибкой в следующих случаях:

- Бампер поврежден;
- Датчики или доп. оборудование повреждены в результате столкновения;
- В области обнаружения датчиков расположены другие аксессуары;
- Поверхность датчика загрязнена или закрыта посторонними предметами (снег, грязь, влага, изморось или капельки воды);
- Автомобиль наклонен;
- Очень жаркая или холодная погода;
- Автомобиль движется по неровной дороге;
- Вокруг автомобиля расположен источник ультразвуковых волн, например, работающий пневмосигнал другого автомобиля и/или звук пневматического тормоза грузовика;
- Автомобиль оборудован радиоантенной, защитными дугами и фаркопом;

- Автомобиль приближается к высокой обочине дороги или наклонному выступу;
- Препятствие находится очень близко к датчику.

При возникновении любого из следующих условий, обратитесь в авторизованный сервисный центр CHANGAN:

- При включенном электропитании автомобиля (положение «ON»), парковочный радар издает сигнал длительностью 3 секунды, на экране отображается ошибка реверсивного радара;
- На экране отображается неисправность парковочного радара, которая не устраняется после удаления посторонних предметов и загрязнения с датчиков;
- Система подает предупреждающий сигнал при отсутствии препятствий вокруг автомобиля;
- Система не отображает и не подает предупреждающий сигнал при наличии препятствия.

При повреждении датчика система предупреждает о неисправности и раздается сигнал тревоги.

### Дисплей предупреждений

При обнаружении препятствия, на панели загорится соответствующий предупреждающий индикатор и раздается предупреждающий сигнал. По мере приближения автомобиля к препятствию интервал между сигналами будет сокращаться. При достижении расстояния между транспортным средством и препятствием до 40 см, предупреждающий сигнал станет непрерывным.

В зависимости от оставшегося расстояния до препятствия на дисплее отображаются индикаторные линии трех цветов.

Уровень сигнала	Передний боковой датчик (см)	Задний боковой датчик (см)	Задний центр. датчик (см)
3 (Зеленый)	--	--	100-150
2 (Оранжевый)	40-60	40-60	40-100
1 (Красный)	≤ 40	≤ 40	≤ 40

### Передние датчики системы помощи при парковке

Передние датчики работают при скорости автомобиля менее 15 км/ч. Они определяет приблизительное расстояние от передней части автомобиля до препятствия под определенным углом;

Передние парковочные датчики не работают, если селектор переключения передач находится в положении «Р» (Парковка) или система помощи при парковке выключена;

При замедлении автомобиля передние датчики парковки возобновят работу при снижении скорости менее чем до 8 км/ч.

### Задние датчики системы помощи при парковке

Задние датчики системы помощи при парковке активируются при переключении селектора переключения передач в положение «R» (Задний ход). Они определяют примерное расстояние от задней части автомобиля до препятствия под определенным углом.

### Панорамное изображение (HD)



Система панорамного изображения — это система помощи при парковке, которая фиксирует изображение вокруг автомобиля с помощью 4-х камер (передняя/ задняя/ правая/ левая), совмещает полученные изображения в 360° обзор сверху и отображает на центральном дисплее. Система позволяет значительно уменьшить невидимую область вокруг автомобиля, помочь ровно припарковать автомобиль, и упростить маневрирование на узких улицах и переулках.

#### ПРИМЕЧАНИЕ

- Внимательно следите за окружающей обстановкой и направлением движения автомобиля при движении и маневрах;
- Убедитесь, что ширина парковочного места больше или равна ширине вспомогательных линий;
- Используйте систему панорамного изображения только с полностью закрытыми боковыми дверями и



дверью багажного отделения, развернутыми должным образом зеркалами заднего вида;

- Камеры панорамного изображения установлены снаружи автомобиля и легко загрязняются. Если изображение не разборчиво, рекомендуется протереть поверхность объектива мягкой тканью.

Система панорамного изображения 360° может не работать или имеет ограниченную функциональность при следующих условиях:

- Двери автомобиля не закрыты;
- Наружные зеркала заднего вида сложены;
- Дверь багажного отделения не закрыта;
- Сложные погодные условия (сильный дождь, снег или туман);
- В темное время суток (ночью) или в условиях слабой освещенности;
- Камеры подвержены воздействию яркого освещения;
- Область освещена люминесцентными лампами или светодиодными огнями (в режиме вызова дисплей может мигать);
- При резком изменении

температуры (например, в холодный период времени автомобиль въезжает в отапливаемое помещение).

Если детали автомобиля, на которых установлена камера, повреждены, обратитесь в авторизованный сервисный центр CHANGAN для проверки положения камер и их калибровки.

### ПРЕДУПРЕЖДЕНИЕ

- Панорамное изображение, может исказить контуры объектов на экране. Предполагается, что расстояние между транспортным средством и препятствием (автомобиль, пешеход и т. д.), отображаемое на дисплее, может быть неточным, что может привести к аварии;
- Из-за ограничения разрешения изображения с камеры, некоторые объекты могут не отображаться или отображаться не четко, например, тонкие ограждения, решетки и деревья;
- В камерах панорамного изображения есть невидимые области. Будьте внимательны, т.к. камеры не

могут обнаружить людей и некоторые мелкие объекты ни при каких обстоятельствах, например, маленькие дети и маленькие животные;

- Панорамное изображение на дисплее отображается только в 2D-формате (двумерное изображение). Из-за отсутствия пространственной глубины, с помощью изображения с камеры трудно или невозможно определить на дорожном покрытии выступы или ямы.

### Включение режима панорамного изображения

При включенном электропитании автомобиля (положение «ON»), и скорости автомобиля не более 27 км/ч.

- Нажмите кнопку включения

панорамного изображения  и дисплей мультимедийной системы автоматически переключится в режим панорамного изображения;

- При переключении селектора АКПП в положение «R» (Задний ход), дисплей автоматически переключится в режим

панорамного изображения.

- Если активирована функция включения панорамного изображения с помощью подрулевого переключателя сигналов поворота (выберите в настройках включить/выключить), включите сигнал поворота, и дисплей мультимедийной системы переключится в режим панорамного изображения.

- При активированном режиме панорамного изображения, селекторе переключения передач АКПП не в положении «Р» (Парковка) или «R» (Задний ход), и скорости автомобиля не более 15 км/ч, дисплей мультимедийной системы автоматически переключится в режим панорамного изображения, если передний датчик парковки обнаружит препятствие. (Только для автомобилей, оборудованных передними датчиками системы помощи при парковке).

### Выключение режима панорамного изображения

- При включении режима панорамного изображения при

помощи кнопки, дисплей мультимедийной системы автоматически выключится, при достижении скорости автомобиля 30км/ч.;

- При включении электропитания автомобиля (положение «OFF»), режим панорамного изображения выключится автоматически;

- В любом положении селектора АКПП кроме «R» (Задний ход) нажмите кнопку [Закреть] в интерфейсе режима панорамного изображения для отключения панорамного изображения, и возврату к предыдущему интерфейсу отображения мультимедийного дисплея.

- При включении режима панорамного изображения с помощью подрулевого переключателя сигнала поворота или активации датчика парковки, режим панорамного изображения автоматически выключится через 5 секунд при отсутствии условий включения (препятствие не обнаружено).

### Переключение режимов панорамного изображения

#### Выбор панорамного изображения - вид спереди/ сзади/ слева/ справа

В режиме включенного панорамного изображения выберите: переднее (A)/ заднее (C)/ левое (D) или правое (B) изображение. Интерфейс переключится на панорамное изображение и одновременно переднее/ заднее/ левое или правое изображение:



При переключении селектора АКПП из положения «R» (Задний ход) в любое другое положение, изображение автоматически переключится на панорамное изображение + вид спереди.

#### Режим панорамного изображения + вид слева/ справа

В режиме панорамного изображения + один из видов, нажмите на значок (E) на изображении автомобиля для переключения в режим

панорамного изображения + обзор слева/справа.

### Режим увеличенного изображения спереди/сзади

В режиме панорамного изображения + вид спереди/сзади, нажмите на один из видов для переключения в режим соответствующего увеличенного изображения одного из видов.

Нажмите на увеличенное изображение повторно, для обратного переключения на соответствующее панорамное изображение + один вид.

### Вспомогательные линии при парковке

В режиме панорамного изображения + вид спереди/сзади, вспомогательные линии разметки будут отражены в панорамном режиме и режиме одиночного вида.



① Предупреждающая линия:

боковое расстояние от колес автомобиля составляет около 20 см.

② **Траектория колес:** траектория движения колес автомобиля.

③ **Линия безопасности:** примерно 50 см от автомобиля.

Динамическая вспомогательная линия: изменяется с зависимости от угла поворота рулевого колеса, при его вращении. Она представляет собой расчетную траекторию движения автомобиля. При нулевом положении рулевого колеса динамическая вспомогательная линия скрыта.

### Режим обзора 3D

Нажмите кнопку [3D View], для переключения в режим 3D. Нажмите на 3D управление вокруг изображения автомобиля, для переключения на соответствующий 3D - вид.

### Настройка

В режиме панорамного изображения или одного из видов нажмите кнопку [Настройки] слева на дисплее мультимедийной системы для включения вспомогательных линий, настройки включения панорамного

изображения и функции включения датчиков парковки соответственно.

### Интеллектуальное переключение изображений

При включении указателя поворота в режиме панорамного изображения на скорости, не превышающей 15км/ч, панорамное изображение автоматически переключится на отображение обстановки слева/справа, в соответствии с включенным указателем поворота.

При движении автомобиля на скорости, не превышающей 15км/ч, в режиме отображения панорамного изображения, в случае если передний радар обнаружит препятствие рядом с автомобилем, режим панорамного изображения автоматически переключается на вид с обнаруженным препятствием.

Если препятствие расположено близко к передней или задней части автомобиля (в пределах 50см), режим панорамного изображения автоматически переключится на вид сверху.

## Система регистрации кругового обзора при движении

Система регистрации кругового обзора при движении захватывает изображение окружающей обстановки автомобиля с помощью 4 камер, установленных на автомобиле (спереди, сзади, слева и справа), и сохраняет его на TF карту. Записанное видео можно воспроизвести на дисплее мультимедийной системы или просмотреть на экране компьютера.

### ПРЕДУПРЕЖДЕНИЕ

- Изображение с камер системы регистрации кругового обзора, ввиду технологических особенностей линзы самой камеры, сохраняется с искажением, которое визуально изменяет реальное расстояние;
- Из-за ограничений разрешения камеры, некоторые объекты не могут быть отображены или могут быть не четко отображены, например, тонкие ограждения, колонны, решетки и деревья;
- Когда переключатель [запись цикла] включен, система записи

просмотра и перемещения находится в фоновом режиме во время движения;

- Записанные данным способом видео могут использоваться для сбора доказательств, таких как дорожно-транспортные происшествия и не могут использоваться для других незаконных целей.

### ПРИМЕЧАНИЕ

- Используйте TF карты памяти известных производителей. Скорость чтения и записи должна быть не ниже CLASS 10 (скорость передачи не менее 10 МБ). Рекомендуется использовать TF карты с маркировкой U1 (минимальная скорость записи 10 МБ/с) и выше. Избегайте использования контрафактных и поддельных карт.
- Файл видеозаписи с 4-х камер большой емкости, около 4Гб/час. Рекомендуется использовать карты памяти емкостью не менее 8 - 64Гб.
- При первичной установке TF карты памяти, система автоматически разбивает емкость запоминающего устройства на четыре области хранения: непрерывное видео, область

аварийного видео, видео помощи при вождении и сектор для фотографий.

- После полного заполнения папки непрерывного видео [loop video], система автоматически удалит наиболее старые видеозаписи для продолжения записи.

● Аварийные видеозаписи или фотографии не удаляются автоматически. Если выделенный объем близок к 100% заполнению, необходимо освободить место вручную. В противном случае, невозможно делать аварийные записи, фотографии или снимки экрана.

● Карта TF уязвима, и может быть повреждена в т.ч. при извлечении ее во время записи непрерывного видео и/или аварийной записи. Текущая видеозапись может быть повреждена и не может быть воспроизведена. Извлекать TF карту рекомендуется после завершения цикла записи или аварийной записи и после исчезновения слова [Сохранение] в верхнем левом углу изображения.

● В связи с ограничениями воспроизведения, на компьютере возможно воспроизведение только

комбинированного изображения. Воспроизведение одного выбранного вида невозможно.

- При отсутствии карты памяти или в случае ее неисправности, можно просматривать видео только в режиме реального времени, а дополнительные функции, такие как запись или съемка, не могут быть выполнены.

### Эксплуатация

1. Для сохранения видеозаписей необходимо приобрести TF-карту памяти и установить ее в слот для карт. Слот для карт памяти расположен рядом с USB - разъемом подлокотника.

2. Включите электропитание автомобиля (положение «ON»). На дисплее мультимедийной системы нажмите на кнопку [Видеорегистратор кругового обзора], для просмотра сохраненных видеозаписей или изменения соответствующих настроек.

3. В интерфейсе [Видеорегистратор кругового обзора] можно выбрать один из трех режимов "Камера", "Фотоальбом" и "Настройки". Подробное описание каждой функции представлено ниже.

4. Для выхода из интерфейса регистрации кругового обзора нажмите кнопку «домой» .

### Камера

В режиме камеры можно просматривать видео окружающей обстановки в реальном времени, управлять переключателем записи и делать снимки.

### Альбом

В режиме альбома можно просматривать видео или фотографии, хранящиеся на TF-карте и выполнять такие операции, как воспроизведение/удаление /передача.

### Настройки

**Время записи:** Установка продолжительности одной видеозаписи в режиме циклической записи (1 мин, 3 мин и 5 мин).

**Форматирование карты памяти:** форматирование приведет к удалению всех данных на карте памяти. Будьте внимательны при выборе данной функции.

## Видеорегистрация аварийных ситуаций

Для гарантированного сохранения видеозаписей аварийных ситуаций, функция видеорегистрации кругового обзора аварийных ситуаций может быть активирована в следующих ситуациях, за 15с до и после времени возникновения аварийной ситуации (около 30с), и сохраняет запись в специально отведенной для этого папке. Она не может быть автоматически стерта системой. Автоматическое включение:

- В случае сильного удара или столкновения автомобиля;
- В случае резкого торможения (абсолютное замедление  $\geq 6 \text{ м/с}^2$ );
- При нажатии кнопки видеозаписи аварийных ситуаций.

Сохранить необходимую видеозапись в качестве аварийного видео можно нажатием кнопки аварийного сохранения  рядом с селектором переключения передач.

## СИСТЕМЫ БЕЗОПАСНОСТИ

## Система удержания полосы движения (ELK) ✖

Система удержания полосы движения (ELK) предназначена для предотвращения или снижения травматизма в случае столкновения. При возникновении риска столкновения автомобиля с дорожным барьером или при отклонении автомобиля от края дороги на средней и высокой скорости, система активирует рулевое управление для плавного возвращения автомобиля на полосу движения. С помощью интеллектуальной камеры переднего обзора, установленной за ветровым стеклом, она распознает и отслеживает разметку полосы движения и края проезжей части перед автомобилем, а также встречные транспортные средства, а с помощью радара диапазона миллиметровых волн, установленного с обеих сторон внутри заднего бампера, приближающиеся транспортные средства. Система ELK включает в себя системы ELK-Re, ELK-O и

ELK-LCS.

## ПРИМЕЧАНИЕ

Система аварийного удержания полосы движения (ELK) является вспомогательной функцией и не может гарантировать работоспособность при всех дорожных ситуациях. Водитель несет полную ответственность за управление автомобилем. Внимательно соблюдайте все правила безопасного вождения.

Система может запускать функции ELK-LCS и ELK-O только когда она активирована и линии дорожной разметки соответствует необходимым условиям.

На корректную работу системы могут влиять сложные погодные условия (сильный дождь, снег или туман) и/или высококонтрастное/ яркое освещение (например, при въезде в туннель и выезде из него).

Система может не работать или работать некорректно при следующих ситуациях и дорожных условиях:

- На дорожное покрытие нанесена временная дорожно-строительная разметка и т. д.;

- Дорожное покрытие повреждено или залито водой;
  - Линии дорожной разметки покрыты грязью/ снегом;
  - Датчик/ камера заблокирована;
  - Автомобиль движется по узкой дороге или проходит резкие повороты;
  - При буксировке автомобиля.
- Не используйте систему в данных дорожных условиях, или условиях ограниченной видимости.



## ВНИМАНИЕ

Трещины, сколы и другие дефекты ветрового стекла могут повлиять на производительность и работу системы, а также, на качество работы камеры. Ремонт ветрового стекла в т.ч. вблизи датчика/ камеры (расположен возле внутрисалонного зеркала заднего вида) категорически запрещен. В случае повреждения ветрового стекла, его необходимо заменить.

При смещении радарного датчика система может работать некорректно. Если датчик, или место его установки и окружения, подверглись стороннему

механическому воздействию, обратитесь в авторизованный сервисный центр CHANGAN для диагностики.

### Эксплуатация системы удержания полосы движения

При включенном электропитании автомобиля (положение «ON»), функцию «Система удержания полосы движения» можно активировать или деактивировать в интерфейсе мультимедийного дисплея [Автомобиль] - [Безопасность].



После активации системы ELK, при достижении скорости автомобиля более 40км/ч, система переключится в режим ожидания. Если датчик распознал линии дорожной разметки с обеих сторон, а автомобиль отклоняется к краю полосы движения и существует риск столкновения с встречным транспортным средством

или транспортным средством, движущимся сзади в попутном направлении, а также если существует риск столкновения с дорожным ограждением - система аккуратно ненадолго активирует рулевое управление и откорректирует траекторию движения автомобиля.

### ПРЕДУПРЕЖДЕНИЕ

Водитель несет полную ответственность за внимательное управление автомобилем, обеспечивая безопасность движения, его пассажиров и других участников дорожного движения. Водитель обязан соблюдать требования всех прочих дорожных знаков, разметки и руководствоваться дорожной обстановкой в тех случаях, когда система ELK не обнаружила или не распознала их. Будьте внимательны, и готовы немедленно вмешаться в управление автомобилем. Система удержания полосы движения прекратит вмешательство в рулевое управление автомобилем в случае активных действий со стороны водителя.

### Система помощи при экстренном торможении (АЕВ) ✳

Система помощи при экстренном торможении автомобиля включает в себя систему предупреждения о фронтальном столкновении и автоматическую систему экстренного аварийного торможения.

Система предупреждения о фронтальном столкновении своевременно информирует водителя о необходимости торможения, при возникновении опасности столкновения с впереди идущим транспортным средством.

Если прикладываемого водителем тормозного усилия недостаточно, то автоматическая система помощи при экстренном торможении поможет водителю затормозить. Если водитель не реагирует на предупреждения системы, или реагирует с опозданием, то система аварийного торможения приложит необходимое тормозное усилие для замедления перед столкновением во избежание столкновения или для уменьшения повреждений, причиненных

столкновением. Внимательно ознакомьтесь с содержанием данного раздела.

### ПРЕДУПРЕЖДЕНИЕ

Система автоматической помощи при экстренном торможении (АЕВ) может помочь водителю только в определенных ситуациях. При управлении автомобилем необходимо быть внимательным и полностью контролировать ситуацию. Водитель несет ответственность за управление автомобилем и риски столкновения. Система экстренного торможения не будет работать при активной манере вождения, или когда водитель самостоятельно избегает опасности столкновения и создает помехи работе системы.

Система может сработать на расположенные впереди транспортные средства, движущиеся в попутном направлении в той же полосе движения. Она не оказывает никакого влияния на встречные транспортные средства или транспортные средства, движущиеся сбоку, стационарные или медленно движущиеся транспортные

средства, животных и другие дорожные объекты.

Камеры модели Fusion могут среагировать на такие объекты как: пешеходы, стационарно стоящие транспортные средства или двухколесные транспортные средства (мотоциклы и велосипеды) расположенные впереди в той же полосе движения.

Из-за присущих ограничений системы, полностью избежать ложного срабатывания невозможно.

Система автоматической помощи при экстренном торможении автомобиля и система адаптивного круиз контроля (ACC) используют один передний радар диапазона миллиметровых волн для обнаружения находящегося впереди транспортного средства. На моделях, оборудованных интегрированной системой адаптивного круиз контроля, система автоматической помощи при экстренном торможении использует передний радар диапазона миллиметровых волн и переднюю камеру. Ограничения работы радара

могут повлиять на производительность системы, в том числе при идентификации находящихся впереди объектов.

### ПРЕДУПРЕЖДЕНИЕ

При эксплуатации автомобиля в сложных погодных и климатических условиях, плотной дорожной ситуации и под воздействием внешних факторов, радиолокатор не может гарантировать обнаружение расположенных впереди транспортных средств. Если радиолокатор не может обнаружить транспортные средства, система не будет работать корректно.

- Сложные погодные условия (проливной дождь, снегопад, град, и т.д.) и скользкое дорожное покрытие (лед, снег, мокрые или заболоченные дороги) приведут к снижению производительности системы.
- Производительность системы значительно снижается и будет подвергаться широким ограничениям при обнаружении объектов, которые отклоняются от диапазона обнаружения после перестроения, смены полосы движения и/или при



резких поворотах и аварийном торможении на короткой дистанции, при обнаружении системой новых объектов.

- На работу системы радиолокатора могут оказывать влияние факторы окружающей среды (воздействие электрического поля, подземная автостоянка, тоннели, металлические мосты и железнодорожные переезды, стройки, ворота предельной высоты, и т. д.). При их обнаружении, производительность системы снизится и/или возрастет количество ложных срабатываний триггера.

- Сильный или незначительный удар или вибрация может повлиять на калибровку радиолокатора. Производительность работы системы может снизиться и/или возрастет количество ложных срабатываний. Проверьте положение радиолокатора или перекалибруйте его, при необходимости.

- При эксплуатации автомобиля в сложных погодных и климатических условиях, низких отрицательных температурах камера работает не корректно. Дождь, туман, снег или

грязь и слабая освещенность могут повлиять на распознавание объектов камерой и снизить производительность системы автоматической помощи при экстренном торможении, а также своевременного предупреждения о пешеходах.

- При загрязнении камеры грязью, птичьим пометом, льдом, насекомыми и т. д., система может работать некорректно. Ремонт ветрового стекла в т.ч. вблизи датчика/ камеры (расположен возле внутрисалонного зеркала заднего вида) категорически запрещен. В случае повреждения ветрового стекла, его необходимо заменить.

- Изменение конструкции автомобиля или его модификация (например, занижение дорожного просвета, изменение передней панели/ бампера автомобиля и т.д.) может привести к снижению производительности системы и/или увеличению количества ложных срабатываний триггера что, соответственно, приведет к невозможности использования

системы.

### Работа системы помощи при экстренном торможении (АЕВ)

Систему можно активировать/ деактивировать через дисплей мультимедийной системы. Нажмите в разделе [Настройки автомобиля] → [Управление]. Интерфейс [Системы безопасности] → Вкл/ Выкл. подфункций [Предупреждение о фронтальном столкновении] и [Система автоматического экстренного аварийного торможения].

#### ПРЕДУПРЕЖДЕНИЕ

Система экстренного торможения работает в фоновом режиме и не заметна для водителя. Если система обнаружила впереди идущий автомобиль, до достижения установленного уровня опасности предупреждения или автоматического торможения не последует.

#### ПРЕДУПРЕЖДЕНИЕ

Для снижения времени реакции при торможении, в случае обнаружения

опасности столкновения, система заранее повышает давление тормозной жидкости в системе в соответствии с уровнем опасности. Во время этого процесса работает электромагнитный клапан и мотор ESC, что сопровождается соответствующим звуком, и является нормальным явлением при работе автоматической системы экстренного торможения.

### ПРЕДУПРЕЖДЕНИЕ

Запрещается активация системы в следующих случаях:

- Буксировка автомобиля;
- Автомобиль находится на испытательном стенде;
- Действие на радар внешних сил.

## Система предупреждения о столкновении

Если в течение длительного времени автомобиль движется на близком расстоянии до впереди идущего транспортного средства на скорости 60км/ч - 150км/ч система напомнит о необходимости соблюдения безопасной дистанции сообщением «Соблюдайте безопасную дистанцию» и прозвучит предупреждающий сигнал.



При движении автомобиля на средних и высоких скоростях, при возникновении опасности столкновения с расположенным впереди транспортным средством, система сообщит об опасности столкновения «Опасность фронтального столкновения» и прозвучит непрерывный предупреждающий звуковой сигнал.



Ограничения работы камеры и радара обнаружения влияют на эффективность работы системы предупреждения о столкновении и экстренном торможении. Звуковое предупреждение об опасности столкновения сработает в диапазоне скоростей:

- для стационарных транспортных средств: 15-150 км/ч;
- для движущихся транспортных средств: 15-150 км/ч;
- для пешеходов: 15-85 км/ч



Если опасность столкновения возрастает, то система экстренного аварийного торможения произведет быстрое кратковременное торможение.



### Система предупреждения о фронтальном столкновении не будет работать в следующих случаях:

- Система не активирована;
- Селектор АКПП не в положении «D»;
- Скорость автомобиля вне рабочего диапазона скоростей системы;
- Водитель нажал на педаль тормоза;
- Водитель активно управляет автомобилем (воздействия на педали и рулевое колесо);
- Водитель резко нажал на педаль акселератора;
- Двигатель выключен;
- Риск столкновения устранен;
- Автомобиль дестабилизирован;
- Выполняется инициализация системы;
- Неисправна система ESC;
- Ошибка системы;
- Неисправность приборной панели;
- Неисправна система адаптивного круиз контроля ACC;

- Радар заблокирован;
- Камера заблокирована (для пешеходов/неподвижных объектов/велосипедистов).

Водитель может выбрать один из трех уровней чувствительности системы предупреждения о фронтальном столкновении: высокий, стандартный и низкий. Чем выше чувствительность системы, тем раньше она предупреждает об опасности столкновения, а предупреждения становятся более частыми.

### Автоматическая система аварийного торможения

Если после предупреждения системы о фронтальном столкновении водитель нажимает на педаль тормоза, но применяемого тормозного усилия недостаточно, автоматическая система аварийного торможения поможет замедлить автомобиль до полной остановки во избежание столкновения, и отобразит на дисплее сообщение об экстренном торможении «Внимание! Экстренное торможение автомобиля». Данная функция может сработать при следующем диапазоне скоростей:

- для стационарных транспортных средств: 4-150 км/ч;
- для движущихся транспортных средств: 4-150 км/ч;
- для пешеходов: 4-80 км/ч;
- для двухколесных транспортных средств, движущихся со скоростью 10-30 км/ч: 4-80 км/ч.

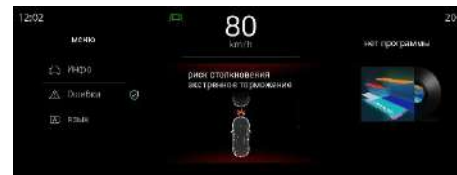

### Система аварийного торможения не будет работать, если:

- Система не активирована;
- Ремень безопасности водителя не пристегнут;
- Селектор АКПП не в положении «D»;
- Скорость автомобиля вне рабочего диапазона скоростей системы;
- Водитель активно управляет автомобилем (воздействия на педали и рулевое колесо);
- Водитель резко нажимает на педаль акселератора;
- Двигатель выключен;

- Риск столкновения устранен;
- Автомобиль дестабилизирован;
- Выполняется инициализация системы;
- Неисправна система ESC;
- Ошибка системы;
- Неисправность приборной панели;
- Неисправна система адаптивного круиз контроля ACC;
- Радар заблокирован.
- Камера заблокирована (для пешеходов/ неподвижных объектов/ велосипедистов).

#### ПРИМЕЧАНИЕ

Система автоматического аварийного торможения применяет активное торможение до безопасной остановки автомобиля на 2с. Далее система ослабит усилие на тормоз, и водителю необходимо своевременно взять управление автомобилем на себя (например, нажав на педаль тормоза).

#### Система помощи при движении задним ходом с функцией автоматического торможения (RCTB)



Система помощи при движении задним ходом с функцией автоматического торможения в случае обнаружения движущихся сзади объектов в поперечном направлении использует радары диапазона миллиметровых волн, установленные с обеих сторон заднего бампера.

Система предупреждает о возможных транспортных средствах и других помехах, движущихся сзади в поперечном направлении, и, в случае обнаружения угрозы столкновения, позволяет избежать или снизить последствия столкновения автоматически управляя торможением автомобиля.

Если применяемого водителем тормозного усилия недостаточно, система помощи при движении задним ходом с функцией автоматического торможения поможет водителю при торможении. Если водитель не реагирует на предупреждения, система предпримет активное торможение во

избежание или снижения травм и последствий, вызванных столкновением.

#### ПРЕДУПРЕЖДЕНИЕ

Система помощи при движении задним ходом с функцией автоматического торможения может помочь избежать столкновения только при определенных обстоятельствах. Водитель несет полную ответственность за управление автомобилем и риски столкновения, обеспечивая безопасность движения для его пассажиров и других участников дорожного движения.

Система помощи при движении задним ходом с функцией автоматического торможения может идентифицировать транспортные средства, траектория движения которых пересекает траекторию движения автомобиля. Система не сможет идентифицировать транспортные средства, движущиеся или стоящие в том же направлении непосредственно за автомобилем, а также пешеходов, животных и другие объекты на дороге. Система может не

идентифицировать объекты и небольшие транспортные средства с малым отражением для радара (мотоциклы и велосипеды). Из-за присущих системе ограничений полностью избежать ложного срабатывания невозможно.

### **Функция автоматического торможения при движении задним ходом**

Система автоматического торможения в случае обнаружения движущихся сзади объектов в поперечном направлении при движении задним ходом и система предупреждения о приближающихся сбоку объектах при движении задним ходом совместно используют задние радары диапазона миллиметровых волн для обнаружения движущихся сзади объектов. Функция автоматического аварийного торможения при движении задним ходом в случае обнаружения объектов, движущихся сзади в поперечном направлении, является дополнением функции предупреждения о

приближающихся сбоку объектах при движении задним ходом.

Диапазон и условия срабатывания системы автоматического торможения в случае обнаружения движущихся сзади объектов в поперечном направлении такие же, как и у системы предупреждения о приближающихся сбоку объектах при движении задним ходом

Исходя из условий срабатывания предупреждения о приближающихся сбоку объектах при движении задним ходом, система экстренного торможения определяет, что при последующем движении задним ходом существует неизбежный риск столкновения с приближающимся сзади объектом, движущимся в поперечном направлении, и автоматически проведет активное торможение.

#### **Условия активации функции:**

- Автомобиль движется задним ходом (Селектор АКПП в положении «R»)
- Скорость автомобиля в диапазоне от 1км/ч - 15км/ч;
- Объект находится в пределах

диапазона срабатывания предупреждения о приближающихся сбоку объектах при движении задним ходом.

Ограничения, связанные с работой системы предупреждения о приближающихся сбоку объектах при движении задним ходом также влияют на работоспособность системы автоматического торможения в случае обнаружения движущихся сзади объектов в поперечном направлении при движении задним ходом.

#### **ПРЕДУПРЕЖДЕНИЕ**

Система автоматического торможения в случае обнаружения движущихся сзади объектов в поперечном направлении при движении задним ходом предназначена, в основном, для парковки задним ходом.

Из-за сложных дорожных ситуаций, связанных с постоянно изменяющейся дорожной обстановкой, различными дорожными условиями, погодой и другими транспортными средствами, система не может обеспечить корректное и своевременное

обнаружение объектов при различных условиях.

Не рекомендуется полностью полагаться на систему автоматического торможения при движении задним ходом, не проверяйте намеренно ее работоспособность и/или не ждите срабатывания системы автоматического торможения.

В следующих случаях (но не ограничиваясь ими) система автоматического торможения при движении задним ходом может не сработать или ее производительность будет снижена:

- Плохая погода (например, сильный дождь, сильный снег, град и т.д.) И скользкое дорожное покрытие (например, лед и снег, мокрый или заболоченный участок дороги и т.д.).
- В случаях внезапного появления объекта, если угол между автомобилем и приближающимся транспортным средством превышает диапазон настроек для срабатывания системы, если расстояние до объекта превышает дальность обнаружения радара и т.д.
- Автомобиль находится в области, в которой возникают помехи для

срабатывания радара (например, помехи электрического поля, подземная автостоянка, туннель, железнодорожный мост, железная дорога, строительная площадка, дверь с ограничениями по ширине и высоте и т.д.).

- Изменение положения установки радара. (Например, при сильной вибрации или незначительном ударе.)
- В случаях блокировки датчика, например, птичьим пометом, почвой, льдом, насекомыми и т.д.
- При изменении конструкции автомобиля (например, занижение высоты шасси, изменение монтажной пластины переднего номерного знака и т.д.) может снизиться производительность автоматической системы экстренного торможения при движении задним ходом или увеличиться частота ложных срабатываний.

## Активация

Система автоматического экстренного аварийного торможения в случае обнаружения движущихся сзади объектов в поперечном направлении при движении задним ходом может быть включена/ выключена через интерфейс мультимедийного дисплея [Автомобиль] → [Безопасность].

### ПРИМЕЧАНИЕ

Система автоматического экстренного аварийного торможения является вспомогательной функцией, и не может полностью заменить действия водителя. При обнаружении помехи или объекта система экстренного аварийного торможения не будет активировать автоматическое торможение до достижения необходимого уровня опасности.

### ПРЕДУПРЕЖДЕНИЕ

Запрещается активация системы экстренного автоматического торможения при движении задним ходом в следующих случаях:

- Буксировка автомобиля;

- В случае изменения положения установки радара (например, при столкновении сзади).

### Система предупреждения о пересечении линии дорожной разметки (LDW) ✖

Система предупреждения о пересечении линии дорожной разметки (LDW) представляет собой вспомогательную систему, которая при движении автомобиля на высокой скорости информирует водителя о пересечении линии дорожной разметки. Система распознает линии дорожной разметки перед автомобилем с помощью камеры, установленной за ветровым стеклом автомобиля. При пересечении линии дорожной разметки высветится предупреждающее сообщение, прозвучит звуковой сигнал, а рулевое колесо завибрирует, информируя водителя о данной ситуации.

#### ПРЕДУПРЕЖДЕНИЕ

Система предупреждения о пересечении линии дорожной разметки (LDW) — это вспомогательная функция, которая не предназначена для всех условий движения, при любой погоде и дорожной ситуации. Водитель

всегда несет ответственность за осторожное и внимательное управление автомобилем, обеспечивая безопасность движения, автомобиля, его пассажиров и других участников дорожного движения. Водитель обязан соблюдать требования всех прочих дорожных знаков, разметки и руководствоваться дорожной обстановкой в тех случаях, когда система LDW не обнаружила или не распознала их. Будьте внимательны, и готовы немедленно вмешаться в управление автомобилем.

Система сможет предупредить или скорректировать движение автомобиля (если автомобиль оборудован данной функцией) только если она активирована и распознала линию дорожной разметки полосы движения, соответствующую требованиям действующих правил и законов.

Система LDW может работать некорректно в холодную и плохую погоду (дождь, снег, туман) или при слабом и/или резком перепаде освещенности (например, при въезде в

туннель и выезде из него), т.к. данные условия могут повлиять на корректную работу датчика.

Система LDW может не работать или давать ложные предупреждения при следующих ситуациях и дорожных условиях:

- На дорожное покрытие нанесена временная дорожно-строительная разметка и т. д.;
- Дорожное покрытие повреждено или залито водой;
- Линии дорожной разметки покрыты грязью/ снегом;
- Датчик/ камера заблокирована;
- Автомобиль движется по узкой дороге или проходит резкие повороты;
- При буксировке автомобиля;
- В ситуациях, когда камера ненадолго ослепляется ярким светом.

Трещины, сколы и другие дефекты ветрового стекла могут повлиять на производительность и работу системы, а также, на качество работы камеры. Ремонт ветрового стекла в т.ч. вблизи датчика/ камеры (расположен возле внутрисалонного зеркала заднего вида) категорически запрещен. В

случае повреждения ветрового стекла, его необходимо заменить. Категорически запрещается загоразивать ветровое стекло возле датчика.

### Эксплуатация системы LDW

Систему предупреждения о пересечении линии дорожной разметки (LDW) можно включить/ выключить на дисплее мультимедийной системы. Нажмите на кнопку [Настройки автомобиля] → [Помощники при движении] → [LDW] (Предупреждение о пересечении линии дорожной разметки).



При движении автомобиля на скорости ниже 60км/ч, система находится в режиме ожидания, а индикатор системы LDW светится белым цветом.

При увеличении скорости автомобиля до 60км/ч и более, система активируется автоматически, а индикатор состояния системы предупреждения о выезде с полосы движения на приборной панели загорится зеленым.

Если датчик распознал линии дорожной разметки с обеих сторон, то разметка полос движения на приборной панели будет отражена белым цветом. В случае, если линии дорожной разметки распознаны только с одной стороны, то данная сторона на приборной панели будет светиться белым, а разметка с другой стороны будет серой до тех пор, пока она не будет распознана системой.





**ПРЕДУПРЕЖДЕНИЕ**

Водитель несет полную ответственность за внимательное управление автомобилем, обеспечивая безопасность движения, его пассажиров и других участников дорожного движения. Водитель обязан соблюдать требования всех прочих дорожных знаков, разметки и руководствоваться дорожной обстановкой в тех случаях, когда система LDW не обнаружила или не распознала их. Будьте внимательны, и готовы немедленно вмешаться в управление автомобилем.

- Система не будет постоянно предупреждать об отклонении или корректировать траекторию движения. После предупреждения об отклонении или плавной корректировки траектории движения автомобиля водителю необходимо немедленно взять управление автомобилем на себя и скорректировать траекторию его движения для обеспечения безопасности вождения.

- На корректную работу системы могут влиять сложные погодные

условия: сильный дождь, снег или туман, песчаная пыль, условия плохой видимости и/или высококонтрастное/яркое освещение (например, при въезде в туннель и выезде из него). Предупреждение об отклонении или плавная корректировка траектории движения могут не происходить или происходить с опозданием. Не используйте систему в данных ограниченных условиях.

- Система вспомогательной корректировки траектории движения автомобиля не сможет воспрепятствовать отклонению автомобиля от полосы движения на скользкой дороге, при резких поворотах, на высоких скоростях движения и т. д.

**Способы оповещения о пересечении линии дорожной разметки**

Способ оповещения о пересечении дорожной разметки можно выбрать на дисплее мультимедийной системы [Автомобиль] → [Управление]:

1. Звуковое предупреждение;
2. Вибрация на рулевом колесе;
3. Звуковое предупреждение + вибрация на рулевом колесе;

На приборной панели появится оповещение о пересечении дорожной разметки: пересекаемая линия разметки отобразится красным цветом. При активации системы вспомогательной корректировки отклонения от траектории движения автомобиля, пересекаемая линия разметки отобразится оранжевым цветом.

При срабатывании оповещения о пересечении линии дорожной разметки немедленно скорректируйте направление движения автомобиля.

## Диагностика и устранение неисправностей

Если система оповещения о непреднамеренном пересечении дорожной разметки (LDW) обнаружит, что камера заблокирована, система неисправна, калибровка не выполнена или сопутствующая система вышла из строя, индикатор LDW на приборной панели станет оранжевым , и укажет причину неисправности.

1. Камера заблокирована;
2. Система отслеживания полосы движения (LAS) не откалибрована;
3. Неисправность системы оповещения о пересечении дорожной разметки;
4. Ограничение работы функции LDW;
5. Функция помощи в удержании полосы движения ограничена.

Если в течение длительного времени сообщение об ошибке системы не гаснет автоматически, а также, не пропадает после перезапуска автомобиля, обратитесь в авторизованный сервисный центр CHANGAN для проверки и обслуживания.

## Система предупреждения об объектах позади автомобиля ✖

Система предупреждения об объектах позади автомобиля включает в себя: системы помощи при перестроении (контроль невидимой зоны, помощник при смене полосы движения (LCDA)), системы предупреждения о столкновении сбоку, системы предупреждения о столкновении сзади, и функции предупреждения об открытой двери.

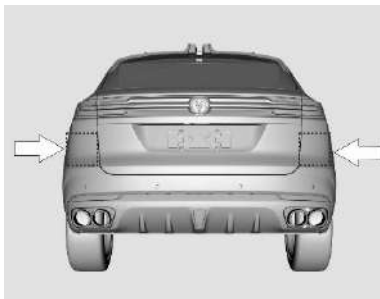

Система зондируется с помощью радиолокационного радара волн миллиметрового диапазона, установленного с обеих сторон внутри заднего бампера.

### ПРЕДУПРЕЖДЕНИЕ

- Система помощи при движении задним ходом — это вспомогательная функция для водителя, которая не может помочь избежать или уменьшить опасность столкновения. Водитель всегда несет ответственность за осторожное и внимательное управление автомобилем, чтобы оно было безопасным для автомобиля, его пассажиров и других участников дорожного движения;
- Система предупреждения об объектах позади автомобиля используется при перемещении автомобиля, и, при благоприятных условиях, она может распознавать небольшие объекты, такие как пешеходы, велосипеды и детские коляски.
- Датчики и места их установки содержите в чистоте. После эксплуатации автомобиля на загрязненных участках дорог и на бездорожье в течение длительного времени, при необходимости, снимите и тщательно очистите задний бампер.
- Не устанавливайте и не добавляйте

аксессуары, не наклеивайте этикетки на датчики и места их установки;

- Не демонтируйте и не меняйте датчик самостоятельно;
- Любое незначительное смещение датчика может привести к отказу системы. Если датчик или место его установки повреждены, обратитесь в авторизованный сервисный центр CHANGAN для обслуживания.

#### ПРИМЕЧАНИЕ

Водитель несет полную ответственность за управление автомобилем. Внимательно следите за окружающей обстановкой, ведите машину осторожно.

В связи с ограничениями, связанными с принципом работы датчиков, система может работать не корректно в следующих случаях (но не ограничиваясь ими).

1. Система не сработает при движении объекта в противоположном направлении, на неподвижные транспортные средства или другие объекты.
2. При движении по грязевой/

песчаной/ снежной дороге;

3. При эксплуатации автомобиля в сложных погодных и климатических условиях (сильный дождь, туман, снег или грязь);

4. При движении по крутым склонам и/или извилистой дороге с поворотами;

5. При буксировке.

В случае блокировки датчика или наличия помех или загрязнения вокруг автомобиля, система может выдать сигнал об ошибке. Своевременно устраните помеху или отключите функцию при необходимости.

1. Задний бампер покрыт грязью/ снегом/ модифицирован, или установлен декоративный и/или аэродинамический обвес/ наклеены декоративные молдинги и т.д.

2. Вокруг автомобиля много металлических предметов (например, завод/ контейнерный терминал/ строительная площадка и т.д.).

Любое незначительное смещение радиолокационного радара может привести к отказу системы. Если датчик или место его установки повреждены, обратитесь в авторизованный

сервисный центр CHANGAN для диагностики и обслуживания.

#### Работа системы

Систему предупреждения об объектах позади автомобиля можно включить/ выключить на дисплее мультимедийной системы. Нажмите на кнопку [Автомобиль] → [Безопасность] для активации соответствующих функций системы.

Система сохраняет настройки, установленные до выключения двигателя.



## Система помощи при перестроении

Система помощи при перестроении состоит из системы обнаружения мертвых зон и ассистента смены полосы.

Если во время движения, особенно при повороте или смене полосы движения, в зоне обнаружения системы находится транспортное средство, индикаторы на наружных зеркалах предупреждают водителя о необходимости повышения бдительности в области, недоступной для обзора.

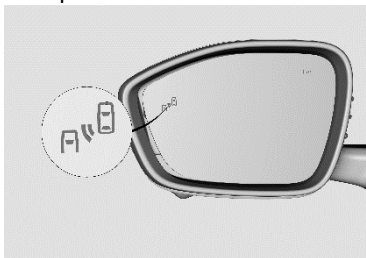

## Система отслеживания соседней полосы движения

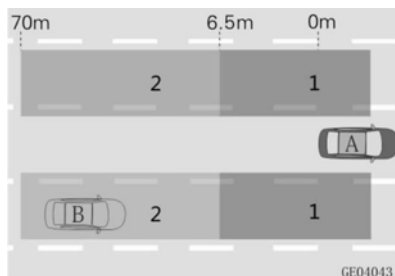

1. Область контроля слепой зоны;
  2. Область помощи при перестроении;
- A Автомобиль;  
B Другое транспортное средство.

## Условия срабатывания системы

Если при включенной системе отслеживания полосы движения и скорости автомобиля более 15км/ч в области слепой зоны находится параллельно движущееся транспортное средство, или во вспомогательной области смены полосы движения быстро приближается транспортное средство, со стороны обнаруженного объекта загорится предупреждающий индикатор. Если включен сигнал поворота в соответствующую сторону, то мигнет предупреждающий индикатор, и прозвучит звуковое предупреждение.

При движении на скорости менее 15км/ч, в случае поворота рулевого колеса на большой угол или включении сигнала поворота в сторону обнаруженного системой приближающегося транспортного средства, система отслеживания соседней полосы движения заранее предупредит в обычном режиме.

## Предупреждение о приближающихся сбоку объектах при движении задним ходом

Функция предупреждения о приближающихся сбоку объектах при движении задним ходом может своевременно проинформировать водителя при выезде с парковочного места, и в других сложных ситуациях в условиях ограниченной видимости (например, сложные и узкие проезды, при движении в темное время суток, в условиях тумана и т.д.).

При активированной системе предупреждения о приближающихся сбоку объектах, при переключении селектора АКПП в положение «R» (Задний ход) и начале движения, если к автомобилю со стороны быстро приближается объект, а направление его движения пересекается с направлением движения автомобиля и существует риск столкновения, сработает предупреждение.

Индикатор в наружном зеркале заднего вида со стороны приближающегося объекта будет мигать в сопровождении звукового сигнала, и загорится предупреждение на дисплее приборной панели.



### Область обнаружения приближающихся сбоку объектов при движении задним ходом

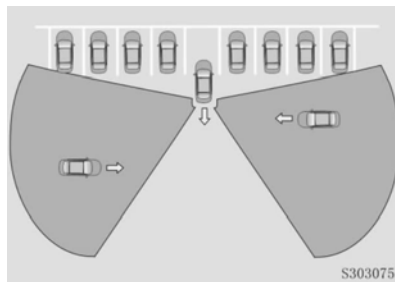

Система обнаружения приближающихся сбоку объектов не всегда может эффективно работать на

всех парковочных площадках. В описанных ниже ситуациях, радар блокируется объектами, расположенными вокруг автомобиля, и область его обнаружения значительно снижается. В результате, система активируется только когда приближающееся со стороны другое транспортное средство расположено очень близко к автомобилю.

- Область обнаружения ограничена соседними транспортными средствами.

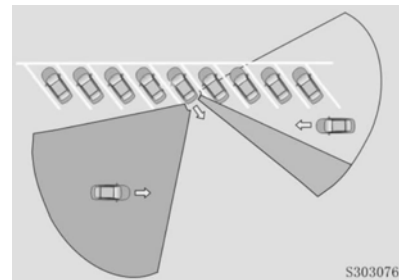

- Область обнаружения ограничена стенами, цветочными клумбами и другими объектами.

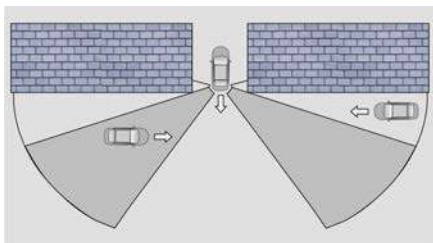

### Функция предупреждения о столкновении сзади

После активации функции предупреждения о столкновении сзади и в положении «D» селектора АКПП, в случае если система определит быстрое приближение сзади транспортного средства и возможность риска столкновения, на многофункциональном дисплее приборной панели отобразится сообщение об опасности сзади и прозвучит звуковое предупреждение, информируя водителя. Индикатор предупреждения (двойная вспышка) быстро мигнет, предупреждая об возможной опасности сзади и риске столкновения.



**Область мониторинга системы предупреждения о столкновении сзади**

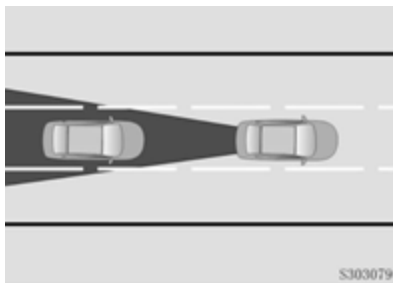

**Условия работы функции предупреждения о столкновении сзади:**

Функция предупреждения о столкновении сзади работает при следующих условиях: двигатель автомобиля работает, селектор переключения АКПП автомобиля-в положении «D».

### Предупреждение об открывании дверей

После остановки автомобиля, при открывании дверей или вероятной опасности столкновения с движущимся сзади или сбоку объектом, на наружных зеркалах заднего вида и на многофункциональном дисплее приборной панели загорится индикатор, предупреждающий об опасности, и прозвучит звуковое предупреждение информируя водителя и пассажиров об опасности открывания дверей или выходе из автомобиля.



### Область отслеживания системы предупреждения при открывании дверей

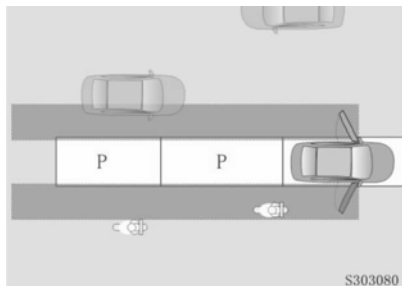

### Условия работы системы предупреждения об открывании дверей

После остановки автомобиля функция продолжает работать при соблюдении следующих условий:

- Электропитание автомобиля включено (положение «ON»), двери не заперты.
- В течение 5 минут после переключения электропитания из положения «ON» в положение «OFF» и разблокировке дверей автомобиля.

### Устранение неполадок

В описанных ниже ситуациях на многофункциональном дисплее приборной панели будет отображаться [Неисправность системы помощи при движении задним ходом], а индикатор предупреждения в наружном зеркале заднего вида будет гореть постоянно.

- Датчик неисправен;
- Другая связанная с этим неисправность контроллера;
- Положение датчика изменено вследствие удара или подверглось внешнему стороннему механическому воздействию, а место установки находится за пределами нормального рабочего диапазона радара.

В следующих случаях на многофункциональном дисплее приборной панели будет отображаться сообщение «Радиолокатор системы помощи при движении задним ходом заблокирован», а индикатор сигнала предупреждения наружного зеркала заднего вида будет гореть непрерывно:

- Датчики радаров покрыты грязью, льдом, снегом, измененной конструкцией и/или установленными аксессуарами, наклейками и т. д.

Если радар заблокирован, удалите постороннее оборудование и/или наклейки с радиолокационного датчика. При продолжительном движении по пыльной или грязной дороге, старайтесь периодически промывать внутреннюю и внешнюю поверхности заднего бампера в местах крепления радиолокационного датчика. Содержите датчик и место его установки в чистоте.

Если информация о неисправности продолжает отображаться в течение длительного времени, обратитесь в авторизованный сервисный центр CHANGAN для проверки и обслуживания.

#### ПРИМЕЧАНИЕ

При включении электропитания автомобиля (положение «ON») на наружных зеркалах заднего вида загорится индикатор, предупреждающий об опасности. Если через 3с он погаснет, это означает, что система прошла самодиагностику и она исправна.

### Распознавание знаков ограничения скорости (TSR) ✖

Система распознавания дорожных знаков (TSR) использует камеру совместно с системой отслеживания полосы движения, для обнаружения знаков ограничения скорости на дороге и отображения их на многофункциональном дисплее приборной панели для помощи водителям в соблюдении скоростных ограничений в зоне действия дорожных знаков.

В случае, если распознанные знаки ограничения скоростного режима разделяются по типам транспортных средств, система распознавания дорожных знаков (TSR) отображает предельное значение ограничения скорости движения автомобиля.

При обнаружении знаков ограничения с указанием максимальной и минимальной скорости движения, система распознавания дорожных знаков (TSR) отображает значение ограничения максимальной скорости.



#### ВНИМАНИЕ

Система распознавания дорожных знаков (TSR) — это вспомогательная функция, которая не предназначена для использования при всех условиях движения, при любой погоде и дорожной ситуации. Распознаваемое системой значение ограничения скоростного режима, может отличаться от установленного ограничения скоростного режима, рекомендованного используемой навигационной системой. Внимательно следите за маршрутом движения, и предупреждающими дорожными знаками. Водитель несет полную ответственность за управление автомобилем и соблюдением скоростного режима. Внимательно соблюдайте все правила безопасного вождения.



## Эксплуатация системы распознавания дорожных знаков (TSR)

Систему распознавания дорожных знаков (TSR) можно включить/выключить на дисплее мультимедийной системы. Нажмите на кнопку [Настройки автомобиля] → [Управление] → [Предупреждение о превышении скорости]. Там же можно Вкл./Выкл. предупреждение о превышении скорости, отклонение предупреждения о превышении скорости (в пределах  $\pm 10$  км/ч) и Вкл./Выкл. звуковое предупреждение о превышении скорости.



После обнаружения системой знака ограничения скорости, на многофункциональном дисплее приборной панели будет непрерывно отображаться информация об ограничении скоростного режима в пределах определенного расстояния

(0,2-3км). После обнаружения знака отмены ограничения скоростного режима, на дисплее будет отражена информация об отмене ограничения скорости (конкретное значение не отображается). В случае одновременного появления знака отмены ограничений и значения ограничения скоростного режима для следующего участка, отобразится значение ограничения скоростного режима.

### Ограничения обнаружения TSR

На эффективность работы системы распознавания дорожных знаков (TSR) влияют такие ограничения, как погода, освещение и расположение дорожных знаков. Обнаружение знаков системой TSR будет ограничено в следующих случаях:

- Наклоненный или поврежденный знак;
- Знак установлен на изгибе дороги;
- Знак полностью/ частично скрыт;
- Знак установлен с нарушениями;
- Знак покрыт снегом или загрязнен;
- Знак установлен за пределами зоны обзора камеры;

- Сложные погодные условия (сильный дождь, снег или туман);
- Недостаточное освещение при движении в условиях слабой видимости или в темное время суток;
- Движение автомобиля против потока встречного света или в условиях высококонтрастного/ яркого освещения (например, при въезде в туннель и выезде из него).

### ПРИМЕЧАНИЕ

Некачественный ремонт или замена ветрового стекла может привести к изменению положения камеры, что может повлиять на работу системы распознавания дорожных знаков (TSR). При необходимости ремонта или обслуживания, обратитесь в авторизованный сервисный центр CHANGAN.

## СИСТЕМА КОНТРОЛЯ ДАВЛЕНИЯ ВОЗДУХА В ШИНАХ (TPMS)✳

### Описание системы

Во время движения автомобиля система контроля давления в шинах контролирует давление и температуру во всех четырех шинах. Если система обнаружит изменение давления и/или температуры в шинах больше допустимых значений, система выдаст соответствующее предупреждение.

Информация о давлении в шинах отображается на многофункциональном дисплее приборной панели, а действительное давление в шинах можно контролировать в режиме реального времени во время движения автомобиля.

При изменении давления воздуха в шинах загорается соответствующий индикатор, сигнализирующий об изменении давления. Если это вызвано изменением давления воздуха, отрегулируйте давление в шинах, в соответствии с рекомендованным холодным давлением, указанным на

табличке автомобиля. Индикатор давления в шинах автоматически погаснет через несколько минут после начала движения.

Индикатор давления в шинах загорается, если температура шины превышает 90°C. После возвращения температуры шины к 30°C, индикатор автоматически погаснет.

Система контроля давления в шинах работает если датчики давления установлены на всех 4-х колесах автомобиля. В запасном колесе датчик контроля давления в шинах не установлен. После установки запасного колеса, через некоторое время загорится индикатор давления в шинах



. Установите оригинальный заводской датчик давления и проведите его обучение.

### Меры предосторожности

#### ПРИМЕЧАНИЕ

Система контроля давления в шинах помогает водителю контролировать давление в шинах, своевременно его информируя, но не может предотвратить аварию, и устранить

неисправность.

В случае регулировки и калибровки давления в шинах в теплой окружающей среде, при переходе в холодную среду или перепаде температур индикатор давления в шинах может загореться, и прозвучит звуковой сигнал. Изменение давления вызвано изменением температуры окружающей среды и не означает отказ системы. При движении в различных температурных зонах своевременно проверяйте и регулируйте давление во всех четырех шинах, а также калибруйте систему контроля давления воздуха в шинах.

Перед сбросом и калибровкой системы TPMS до начала движения отрегулируйте давление в шинах в соответствии с рекомендованным значением давления в холодном состоянии. После сброса, система может быть успешно откалибрована во время движения автомобиля в течении некоторого времени.

Систему контроля давления в шинах TPMS необходимо перекалибровать при следующих ситуациях:

- Регулировка давления в одной или

нескольких шинах;

- Перестановке или замене любой шины/ колеса;
- Регулярно, через один год или 10.000 км рекомендуется проверять и калибровать систему и, при необходимости, регулировать давление в шинах.

Нормальная работа системы контроля давления в шинах (TPMS) может быть нарушена в случае установки колес, выходящих за рамки, указанные в спецификации CHANGAN.

Давление в шинах необходимо устанавливать в соответствии с рекомендованным холодным давлением, в зависимости от условий вождения и загрузки автомобиля. Давление в шинах в холодном состоянии проверяйте, и, при необходимости, регулируйте не реже одного раза в месяц. Шины находятся в холодном состоянии для проверки давления при следующих условиях:

- Автомобиль находился без движения не менее 3 часов вдали от действия прямых солнечных лучей.
- Автомобиль проехал не более 1,6 км после начала движения.

Давление в шинах, установленное в холодном состоянии по показаниям манометра, может отличаться от показаний системы TPMS. Информацию о давлении в шинах можно вывести на многофункциональный дисплей приборной панели.

Система контроля давления в шинах не может моментально информировать о мгновенной полной потере давления, например, при проколе шины посторонним предметом. В данном случае плавно остановитесь, избегая резкого поворота руля, во избежание внезапной потери рулевого управления.

После восстановления давления в шинах, информация о давлении обновится и индикатор давления автоматически погаснет через несколько минут после начала движения.

Система контроля давления в шинах использует радиоканал для передачи данных. Индикатор аварийного давления в шинах может включиться по ошибке, а работа системы контроля давления в шинах может быть нарушена при следующих ситуациях:

- Автомобиль проезжает вблизи линий электро- или радиопередач, таких как аэропорт, радиовышка и т.д.;
- Внутри или вблизи автомобиля используют электронные устройства и радиопередатчики (например, ноутбук, беспроводные наушники, диктофоны и т.д.);
- Автомобиль оборудован цепями противоскольжения.

#### ПРИМЕЧАНИЕ

При установке на автомобиль зимних шин и/или цепей противоскольжения, мощность передачи сигнала от датчиков давления воздуха в шинах может снизиться, и принимающее устройство может не распознать сигнал, что приведет к ошибочному срабатыванию индикатора.

Во избежание неправильной работы

системы контроля давления и некорректного срабатывания индикатора, обратитесь в авторизованный сервисный центр CHANGAN, для включения или отключения функции зимнего режима системы контроля давления в шинах.

### Предупреждение системы контроля давления в шинах

Если система контроля давления в шинах обнаружит, что в одной или нескольких шинах давление изменилось, на дисплее появится предупреждающее сообщение и включится соответствующий индикатор. Избегая резких маневров, плавно остановите автомобиль в безопасном месте. Проверьте и откорректируйте давление в шинах, когда они остынут. При необходимости замените шины.

### ПРИМЕЧАНИЕ

Если давление в шинах установлено в теплых условиях, индикатор изменения давления воздуха в шинах может включиться при въезде в

холодную область. Это связано с изменением давления, вследствие изменения температуры, и не указывает на неисправность системы. При эксплуатации автомобиля в разных температурных областях, своевременно проверяйте и корректируйте давление в шинах.

В случае неисправности системы контроля давления в шинах (TPMS), на дисплее появится предупреждение и загорится индикатор давления в шинах. Обратитесь в авторизованный сервисный центр CHANGAN для диагностики и ремонта.

## АДАПТИВНЫЙ КРУИЗ-КОНТРОЛЬ (ACC) ✖

Система адаптивного круиз-контроля (ACC) предназначена для поддержания заданной дистанции до впереди идущего автомобиля с помощью радара диапазона миллиметровых волн (MMW), установленного на нижней решетке переднего бампера, или поддержания заданной скорости движения, при отсутствии помех движению. Если транспортное средство впереди движется со скоростью ниже установленной, система адаптивного круиз-контроля будет поддерживать заданную дистанцию до данного транспортного средства, автоматически ускоряясь и замедляясь до полной остановки. Убедитесь, что автомобиль движется/останавливается в зависимости от транспортного средства впереди.

Перед использованием функции адаптивного круиз-контроля (ACC) внимательно прочитайте и ознакомьтесь со всем содержанием этого раздела.

**ПРЕДУПРЕЖДЕНИЕ**

Система адаптивного круиз-контроля (ACC) не является детектором препятствий или системой защиты от столкновений. Она предназначена для повышения комфорта вождения. Водитель несет полную ответственность за управление автомобилем и обязан контролировать дорожную ситуацию, обеспечивая безопасность движения его пассажиров и других участников дорожного движения.

Система адаптивного круиз-контроля (ACC) помогает водителю, но не может полностью заменить его. Даже когда ACC активирована, это не освобождает водителя от ответственности за управление автомобилем, соблюдение скоростного режима и правил безопасного вождения.

Система ACC предназначена для использования на скоростных автомагистралях или дорогах с хорошими дорожными условиями. Не рекомендуется использовать ее при движении по городским дорогам или горным дорогам. Не используйте ACC,

при движении по эстакадам или в туннелях.

Система ACC срабатывает только на транспортные средства, расположенные на одной полосе движения и движущихся в одном направлении. Она не реагирует на встречные и пересекающие дорогу транспортные средства, или транспортные средства, стоящие неподвижно или медленно движущиеся (например, автомобили в хвосте затора, остановившиеся перед светофором или обездвиженные из-за неисправности или ДТП). Она также не сработает против пешеходов, животных или других объектов на дороге.

Из соображений безопасности не рекомендуется использовать ACC в следующих случаях:

- На развязках и выездах с автомагистрали, на ремонтируемых дорогах (во избежание нежелательного разгона до записанной в память скорости);
- В условиях плохой видимости (сильный дождь, туман, град, песчаная

буря, сильный снегопад и т. п.);

- Плохое состояние дорожного покрытия (гололёд, скользкая/ мокрая дорога, гравий, рыхлый грунт, на участках дороги, покрытых снегом);
- При движении в «крутых» поворотах или на крутых спусках/подъёмах;
- При проезде через места, где расположены металлические объекты (металлические цеха, железнодорожные рельсы и т. п.);
- При проезде через замкнутые помещения с множеством перегородок (большие гаражи, паромы, туннели и т. п.).

**ПРИМЕЧАНИЕ**

Во время работы системы ACC, тормозная система может издавать некие звуки, похожие на звуки торможения. Это не является неисправностью, и можно уверенно продолжать пользоваться системой. В случае торможения автомобиля при помощи системы ACC, педаль тормоза становится жесткой. В данном случае

водитель так же может самостоятельно контролировать замедление автомобиля нажатием на педаль тормоза.

При использовании прицепа или в случае буксировки других транспортных средств производительность системы АСС будет снижена.

Внесение изменений в конструкцию автомобиля или его модификация (например, занижение дорожного просвета, изменение передней панели, монтажной пластины номерного знака или бампера автомобиля и т.д.) может привести к снижению производительности адаптивного круиз контроля и/или к выходу его из строя

В случаях невозможности обнаружения впереди идущего транспортного средства, или обнаружения его с опозданием, в описанных ниже ситуациях, водителю необходимо взять управление автомобилем на себя:

### 1. Прохождение поворотов

Радар не может обнаружить расположенное впереди транспортное средство или обнаружить транспортное средство на соседней полосе движения, при движении по неровной дороге при прохождении поворотов и изгибов дороги.

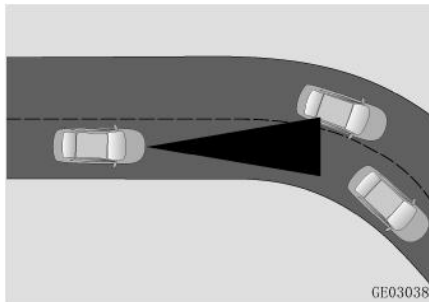

### 2. Транспортные средства со специальными грузами или специальным оборудованием

Радар может не обнаружить на движущемся впереди транспортном средстве предметы, превышающие его габариты сбоку, сзади, или сверху, или аксессуары, расположенные на транспортном средстве. Если впереди идущее или обгоняемое транспортное средство оснащено вышеупомянутыми специальными приспособлениями или принадлежностями, или превышает их, водителю необходимо быть внимательным и, при необходимости, выключить АСС и взять на себя управление автомобилем.

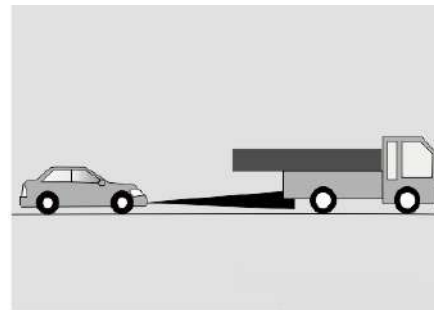

### 3. Малогабаритное транспортное средство впереди

Радиолокатор не может обнаружить малогабаритные транспортные средства, такие как мотоциклы и велосипеды.

### 4. Смена полосы движения другими участниками дорожного движения

Если впереди идущее транспортное средство на соседней полосе перестраивается на полосу движения, и оно не полностью входит в зону обнаружения радара, радар может быть не в состоянии обнаружить его, и/или создастся неопределенность в отношении того, за каким транспортным средством необходимо следовать.

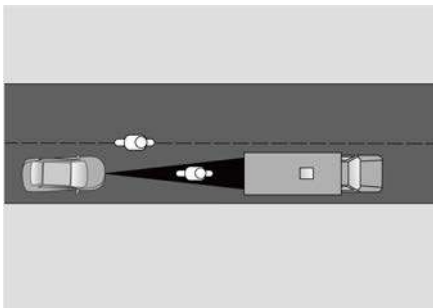

### 5. Движение по уклонам и эстакадам

При заезде автомобиля на пандус, или при движении по холмистому участку дороги, радиолокатор не может обнаружить транспортное средство впереди.

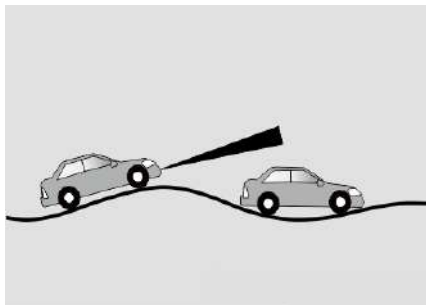

### 6. Неподвижные объекты

Радар не может идентифицировать неподвижные объекты и/или транспортные средства, расположенные впереди.

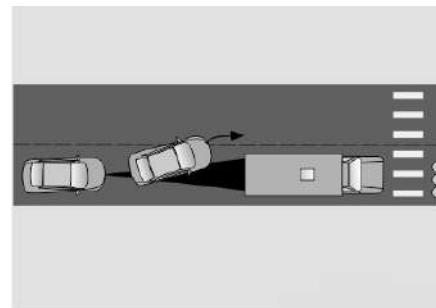

### 7. Большое отклонение от курса

Радар не может идентифицировать транспортные средства, расположенные под определенным углом к автомобилю.

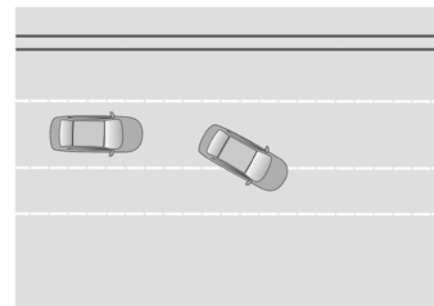

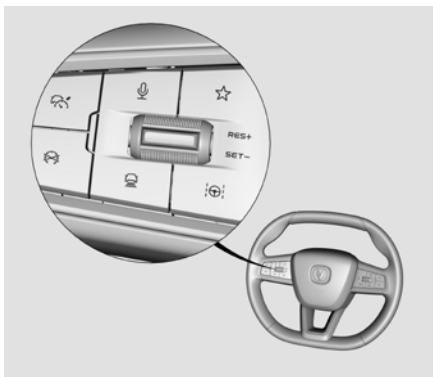

## Кнопки управления системой ACC

### Кнопки управления на рулевом колесе



В зависимости от модели, кнопки имеют разное расположение:

: Активация системы адаптивного круиз контроля (ACC) или переключатель с IACC на ACC;

: Отключение функции адаптивного круиз контроля ACC;

: Регулировка времени/расстояния до впереди идущего транспортного средства (относительный интервал времени между автомобилем и предыдущим

транспортным средством)

**RES+**: Восстановление системы ACC или увеличение крейсерской скорости;

**SET-**: Установка ACC или уменьшение крейсерской скорости.

### Интерфейс круиз-контроля



1. Индикация состояния системы круиз-контроля:

- **Белый:** система в режиме ожидания;
- **Зеленый:** система активна;
- **Оранжевый:** неисправность системы;

2. Установленная крейсерская скорость;

3. Схематичное изображение управляемого автомобиля;

4. Установленный интервал времени и дистанции до впереди идущего транспортного средства;

5. Впереди идущее транспортное средство;

6. Расстояние до впереди идущего транспортного средства.

Интерфейс системы круиз-контроля может варьироваться в зависимости от приобретенной модели автомобиля.

### ПРЕДУПРЕЖДЕНИЕ

Расстояние до впереди идущего транспортного средства может быть отображено после активации системы адаптивного круиз-контроля. Расстояние и расположение транспортных средств на соседних полосах движения, отображаемое на многофункциональном дисплее приборной панели, могут отличаться от реальной ситуации. Водитель несет полную ответственность за управление автомобилем и обязан контролировать дорожную ситуацию, обеспечивая безопасность движения его пассажиров и других участников дорожного движения.

При сильном солнечном свете или в случае, если водитель управляет автомобилем в солнцезащитных очках, информация на



многофункциональном дисплее приборной панели может считываться с затруднением. При открытых окнах, высокой скорости движения, или при высокой громкости многофункционального развлекательного устройства, предупреждающий сигнал системы можно не услышать. Водитель всегда должен внимательно следить за дорогой и окружающей обстановкой, корректно использовать информацию о состоянии дороги и своевременно брать на себя управление автомобилем, не дожидаясь от системы предупреждающей информации или необходимости в принятии контрмер.

## Эксплуатация системы круиз контроля

Если индикатор состояния системы круиз-контроля горит белым цветом, это указывает, что система находится в режиме ожидания. Функция круиза может быть использована следующим образом:

### 1. Активация адаптивного круиз контроля (ACC)

После запуска двигателя автомобиля, активируйте функцию адаптивного круиз контроля нажатием кнопки . Включить и настроить систему можно нажатием переключателя **RES+** или **SET-** в течении цикла работы двигателя. Когда функция ACC активна, индикатор состояния системы круиз-контроля загорится зеленым цветом.

Система адаптивного круиз контроля не может быть активирована, при следующих условиях. Руководствуйтесь подсказками для активации системы:

- Водитель не пристегнут ремнем безопасности;
- Стояночный тормоз активирован;
- Селектор переключения передач АКПП не в положении «D» (Drive);
- Система ESC выключена;
- Скорость автомобиля превышает 150 км/ч;
- Водительская дверь не закрыта;

- Нажатие на педаль тормоза во время движения автомобиля;
- Активированы или сработали системы HDC/ ESC/ ABS.
- Другие условия, которые не позволяют активировать систему адаптивного круиз контроля.

### 2. Регулировка крейсерской скорости

После активации системы адаптивного круиз контроля, с помощью переключателя **RES+** или **SET-** отрегулируйте крейсерскую скорость в диапазоне между 20 км/ч и 150 км/ч. Кратковременное нажатие переключателя увеличивает/уменьшает установленную крейсерскую скорость на 5км/ч. Продолжительное нажатие на переключатель в соответствующем направлении изменит установленную крейсерскую скорость на 1 км/ч.

#### ПРИМЕЧАНИЕ

В случае активного вождения при активированной системе адаптивного круиз контроля (ACC), для установки текущей скорости в качестве крейсерской, нажмите переключатель

«SET-» или «RES+».

Для автомобилей, оснащенных системой распознавания дорожных знаков «TSR», если на многофункциональном дисплее приборной панели над предельным показанием ограничения скоростного режима отображается значок «SET-», нажмите кнопку «SET-», для установки (изменения) крейсерской скорости на предельное значение ограничения скоростного режима.

### ПРЕДУПРЕЖДЕНИЕ

При сложных дорожных условиях (непрерывные и/или крутые повороты) и ограниченных возможностях срабатывания системы, когда система притормаживает при прохождении поворотов, невозможно полностью гарантировать безопасность маневра. Устанавливайте крейсерскую скорость в соответствии с дорожными условиями и правилами безопасности дорожного движения. Не превышайте скоростной режим.

При прохождении поворотов, рекомендуется снизить скорость в зависимости от радиуса поворота дороги. Чем круче поворот, тем больше снижение скорости. После прохождения поворота восстановите установленную скорость.

### 3. Интеллектуальное ограничение скорости ✖

Систему интеллектуального ограничения скорости можно включить/ выключить в интерфейсе мультимедийного дисплея [Автомобиль] - [Управление] - [Помощники при движении] - [Система распознавания дорожных знаков (TSR)].

После включения этой функции система автоматически установит допустимый предел скоростного режима для установки крейсерской скорости в определенном диапазоне.

### ПРИМЕЧАНИЕ

Система интеллектуального ограничения скорости не может полностью гарантировать соблюдение скоростного режима (например, знак ограничения скорости расположен

слишком близко от камеры фиксации скоростного режима и/или отсутствует необходимое расстояние для снижения скорости) и соблюдения всех правил безопасного движения. Работа системы не может заменить внимание и оценку ситуации водителем. Водитель отвечает за безопасное поведение автомобиля на дороге, должен поддерживать рекомендуемую скорость и расстояние до других транспортных средств и соблюдать действующие законы и правила дорожного движения.

### 4. Регулировка интервала до впереди идущего автомобиля

После активации адаптивного круиз контроля (ACC), нажмите кнопку  для установки дистанции/ интервала до впереди идущего транспортного средства.

При следовании за транспортным средством в режиме адаптивного круиз контроля можно выбрать один из 4-х вариантов дистанции. Расстояние до впереди идущего транспортного

средства возрастает при изменении от одного деления до четырех, где одно деление - самое близкое расстояние, а четыре самое дальнее. После каждого перезапуска автомобиля установленный режим дистанции по умолчанию соответствуют последнему заданному значению.

Во время работы системы адаптивного круиз контроля, выставленная дистанция между автомобилем и впереди идущим транспортным средством на многофункциональном дисплее приборной панели может отражаться зеленым, желтым и красным цветом:

- **Зеленый:** фактический интервал между автомобилями совпадает с установленным значением;
- **Желтый:** фактический интервал до впереди идущего транспортного средства меньше, чем установленное значение;
- **Красный:** фактический интервал до впереди идущего транспортного средства очень мал, относительно установленного значения. Отрегулируйте крейсерскую скорость или интервал между автомобилями.

При необходимости, возьмите на себя контроль за управлением автомобилем.



#### ПРИМЕЧАНИЕ

Значение интервалов времени и расстояния отображаются только при настройке. Чем меньше дистанция до впереди идущего транспортного средства, тем остается меньше времени на реакцию водителя.

Крейсерскую скорость и дистанцию/интервал до впереди идущего транспортного средства устанавливайте в соответствии с внешними факторами: плотность транспортного потока, погодные условия и другими дорожными ситуациями.

#### 5. Выход из режима адаптивного круиз контроля

После активации адаптивного круиз контроля, при выполнении следующих действий или соблюдении следующих условий, система автоматически переключится в состояние ожидания:

- Выключение двигателя;
- Нажатие педали тормоза;
- Остановка автомобиля более чем на 3 минуты;
- Пробуксовка автомобиля после остановки;
- Нажатие кнопки ;
- Открыта дверь водителя/ капот;
- Выключена система ESC;
- Активирован стояночный тормоз;
- Селектор АКПП не в положении «D»;
- Не пристегнут ремень безопасности;
- Активированы или сработали системы HDC/ ESC/ ABS, и система предупреждения о фронтальном столкновении;
- Активное управление автомобилем более 15 минут;
- Скорость автомобиля превышает 155 км/ч.;
- Потеряна цель при следовании за автомобилем на близком расстоянии;

- После остановки автомобиля рулевое колесо повернуто на большой угол;
- Радар загрязнен/ система неисправна;
- Связанные с этим ошибки в работе системы;
- Активирован автоматический ассистент при парковке;

Если система управляет автомобилем до полной остановки, то она не отключится при нажатии на педаль тормоза.

#### ПРИМЕЧАНИЕ

При возникновении любой опасной ситуации, в которой водитель определяет, что существует риск столкновения, отмените или выключите систему круиз-контроля и немедленно возьмите на себя управление автомобилем.

#### 6. Возобновление работы системы

В случае переключения системы адаптивного круиз контроля из активного состояния в режим ожидания:

Нажмите кнопку **RES+**, система адаптивного круиз контроля

активируется и скорость автомобиля вернется к ранее установленной;

Нажмите кнопку **SET-** или кнопку , система адаптивного круиз контроля снова активируется и автоматически установит текущую скорость движения как крейсерскую.

#### ПРИМЕЧАНИЕ

При нажатии кнопки **RES+** для возобновления функции круиз контроля, установленная ранее скорость может существенно отличаться от текущей скорости движения. Убедитесь, что скорость автомобиля соответствует правилам ограничения скоростного режима, предусмотренным на данном участке дороги, и обратите внимание на ускорение и замедление автомобиля. Своевременно регулируйте крейсерскую скорость.

#### 6. Режим активного ускорения ACC

Режим активного ускорения — это активное нажатие водителем на педаль акселератора для ускорения движения автомобиля, например, для обгона, при

активированной функции круиз-контроля. После того, как водитель отпустит педаль акселератора, адаптивный круиз-контроль автоматически восстановит установленную ранее крейсерскую скорость.



#### ПРИМЕЧАНИЕ

В случае активного управления автомобилем при активированной системе круиз-контроля, управление будет полностью передано водителю, и система адаптивного круиз-контроля не будет контролировать ускорение или торможение автомобиля.

#### 7. Остановка и начало движения автомобиля с помощью системы адаптивного круиз контроля

Если впереди идущий автомобиль медленно останавливается, система ACC управляет автомобилем до полной

остановки позади расположенного впереди транспортного средства. Если находящееся впереди транспортное средство в течении 3с начинает движение, автомобиль с включенной системой ACC начинает движение за ним.

После остановки более 3-х секунд, индикатор системы круиз-контроля становится белым. В это время система не управляет автомобилем. Режим следования за впереди идущим транспортным средством выключен. Для начала движения и активации системы адаптивного круиз контроля нажмите на кнопку **RES+** или слегка нажмите на педаль акселератора.



После полной остановки при помощи системы ACC, автомобиль автоматически активирует электромеханический стояночный тормоз при следующих условиях:

- Остановка более 3х минут;
- Открыт капот/ дверь водителя;
- Ремень безопасности водителя не пристегнут;
- Двигатель выключен;
- Выключена система ESC;
- Селектор АКПП не в положении «D».

## 8. Предупреждения системы ACC

Система адаптивного круиз контроля способна использовать примерно 40% тормозного усилия от возможностей автомобиля. Если тормозного усилия системы ACC недостаточно для поддержания необходимого расстояния до расположенного впереди транспортного средства, прозвучит непрерывный звуковой сигнал, и появится информационное сообщение «Возьмите под контроль управление автомобилем». Необходимо немедленно вмешаться в управление автомобилем во избежание столкновения.



## Возможные неисправности и способ их устранения

Если система адаптивного круиз контроля (ACC) обнаружит, что радар заблокирован или неисправен, или одна из систем, связанных с работой ACC (например, ESC), вышла из строя, индикатор состояния круиз-контроля на многофункциональном дисплее приборной панели станет оранжевым, и на дисплее отобразится соответствующее сообщение.

### 1. Радар заблокирован.

Если на дисплее приборной панели появится сообщение «Радар заблокирован», очистите поверхность радара. Убедитесь, что поверхность радара чистая, и удалите поверхностные загрязнения. Если после очистки поверхности радара неисправность не может быть автоматически устранена в

течение длительного времени, обратитесь в авторизованный сервисный центр CHANGAN для диагностики и/или ремонта.

## 2. Ограничение функции

В описанных ниже случаях возникновения неисправностей, и напоминаниях о невозможности автоматического устранения неисправностей в течение длительного времени, в т.ч. после перезапуска автомобиля, обратитесь в авторизованный сервисный центр CHANGAN для диагностики и/или ремонта:

- Адаптивный круиз-контроль временно недоступен;
- Адаптивный круиз-контроль выключен;
- Неисправность системы адаптивного круиз-контроля.

**В описанных ниже случаях обратитесь в авторизованный сервисный центр CHANGAN для проверки и калибровки радара:**

- Разбирался \_\_\_\_\_ или \_\_\_\_\_

переустанавливался радар, или передний бампер;

- На радар или его работу оказывают влияние внешние силы;
- Вследствие механических повреждений, полученных в результате столкновения или аварии;
- Снижение качества/производительности работы системы ACC (не соблюдается расстояние до цели или частая ошибочная идентификация транспортных средств на соседней полосе).
- Некорректная работа системы автоматической помощи при экстренном торможении (частое ложное срабатывание предупреждений или торможение и т.д.)

### ПРИМЕЧАНИЕ

Неправильное техническое обслуживание автомобиля может привести к смещению положения радара, что может повлиять на работу системы ACC. Для проведения ремонта или обслуживания автомобиля обратитесь в авторизованный сервисный центр CHANGAN.

## ИНТЕГРИРОВАННЫЙ АДАПТИВНЫЙ КРУИЗ-КОНТРОЛЬ (IACC) ✳

Перед использованием функции интегрированного адаптивного круиз-контроля (IACC) внимательно прочитайте и ознакомьтесь со всем содержанием этого раздела.

Система интегрированного адаптивного круиз-контроля (IACC) предназначена для движения по полосе с заданной крейсерской скоростью или на заданном расстоянии до впереди идущего транспортного средства.

Система IACC объединяет радар, используемый адаптивной системой круиз-контроля, и камеру, используемую в системе отслеживания полосы движения для обнаружения расположенных впереди транспортных средств и линий дорожной разметки. Автомобиль поддерживает заданную крейсерскую скорость и/или дистанцию до впереди идущего транспортного средства двигаясь по полосе движения, корректируя траекторию движения автомобиля с помощью рулевого

управления.

Действия водителя всегда приоритетны по управлению автомобилем.

Для обеспечения безопасности движения в следующих ситуациях, водитель должен своевременно оценить потенциальную опасность, отключить систему IACC нажатием на педаль тормоза или кнопку отключения системы IACC, и взять на себя активное управление автомобилем:

- Автомобиль не поддерживает безопасную дистанцию до транспортных средств, расположенных впереди и на соседних полосах движения;
- Корректировки рулевого управления недостаточно для безопасного прохождения поворотов;
- В ситуациях, когда работа системы IACC ограничена.

### ПРЕДУПРЕЖДЕНИЕ

При использовании системы IACC держите рулевое колесо обеими руками и внимательно следите за

дорожной ситуацией впереди, сзади и вокруг автомобиля. Система интегрированного адаптивного круиз-контроля (IACC) помогает водителю, но не может полностью заменить его. Даже когда IACC активирована, это не освобождает водителя от ответственности за управление автомобилем, соблюдение дистанции, скоростного режима и правил безопасного вождения.

Некорректное использование системы IACC может привести к дорожно - транспортным происшествиям, столкновениям автомобиля с окружающими объектами и/ или другими транспортными средствами.

### ПРЕДУПРЕЖДЕНИЕ

Система интегрированного адаптивного круиз-контроля (IACC) не является детектором препятствий или системой защиты от столкновений. Она предназначена для повышения комфорта вождения, помогает более аккуратно тормозить и корректирует траекторию движения при помощи рулевого управления.

Система не гарантирует защиту от столкновений и не может обеспечить надежность рулевого управления при любой погоде, дорожных условиях и типах дорог. Водитель несет полную ответственность за управление автомобилем и обязан контролировать дорожную ситуацию, обеспечивая безопасность движения его пассажиров и других участников дорожного движения.

Система интегрированного адаптивного круиз-контроля (IACC) помогает водителю, но не может полностью заменить его. Даже когда IACC активирована, это не освобождает водителя от ответственности за управление автомобилем, соблюдение скоростного режима и правил безопасного вождения. Система предупреждает только о транспортных средствах, которые обнаруживает соответствующий блок камеры и радара, и поэтому предупреждение может запаздывать или отсутствовать. Не ждите предупреждения! Водитель должен своевременно оценить потенциальную опасность и взять на себя управление автомобилем.

Система IACC предназначена для использования на скоростных автомагистралях или дорогах с хорошими дорожными условиями. Не рекомендуется использовать ее при описанных ниже дорожных ситуациях. В противном случае система не сможет помочь в управлении автомобилем должным образом, и может вызвать риск столкновения с окружающими транспортными средствами и другими препятствиями, не обнаруженными системой:

- На корректную работу системы могут влиять сложные погодные условия: сильный дождь, снег или туман, песчаная пыль, условия плохой видимости и/или высококонтрастное/ яркое освещение (например, при въезде в туннель и выезде из него), отраженный свет и объекты, искусственная подсветка, блики, деревья, растущие вдоль дороги и т. д.). Предупреждение об отклонении или плавная корректировка траектории движения могут не происходить или происходить с опозданием.
- Поврежденные, опасные и

скользкие дороги (например, горные дороги, дороги с малым радиусом поворота, ухабистые дороги, а также мокрые дороги и дороги, залитые водой, снегом, обледенелые или пролитым маслом, загрязненные песком и пылью).

- Дороги со сложными дорожными условиями (например, плотные дорожные заторы, перекрестки, узкие проезды, участки с дорожными работами, пандус, въезд и выезд на платные участки и т.д.).

Не используйте систему в данных условиях.

Радар и камера, при работе системы IACC, могут не точно определять дорожную разметку полосы движения и/или транспортные средства расположенные впереди при следующих условиях (но не ограничиваясь ими). Они не смогут помочь в управлении автомобилем в соответствии с намеченным маршрутом или регулировать скорость и расстояние. Своевременно возьмите на себя управление автомобилем и, при необходимости, выключите IACC.

### **1. Маршрут движения не уникален**

Когда автомобиль приближается к съезду с дороги или происходит разделение полосы движения, при необходимости выбора направления движения, система не сможет самостоятельно определить необходимое направление, и может выбрать неправильную полосу или съехать с дороги. Водитель должен направить автомобиль в нужный ряд, чтобы скорректировать выбранное направление движения.



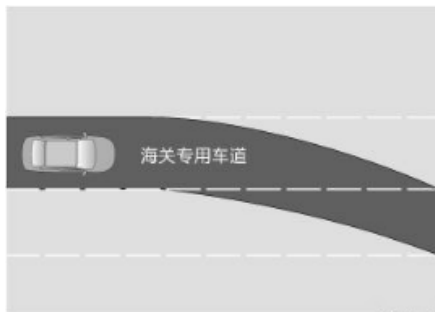
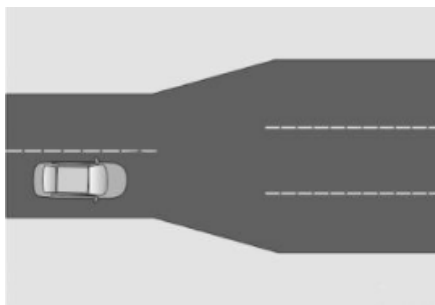
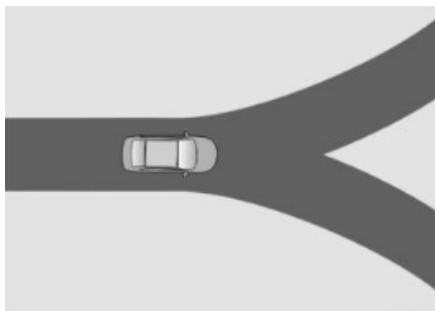

## 2. Дорога перекрыта

В случае дорожных работ или расположенного впереди неисправного транспортного средства, при движении на участке дороги с прерывающейся линией дорожной разметки или отсутствием дороги впереди, система не сможет автоматически идентифицировать препятствие и изменить полосу движения.

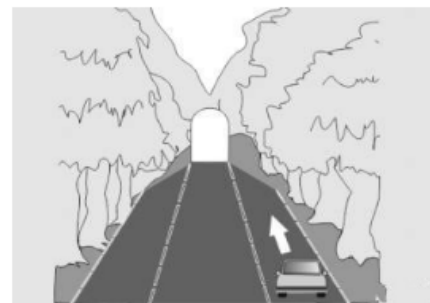
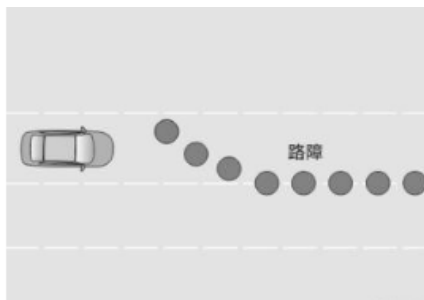

## 3. Препятствия и посторонние предметы на дороге

Система не может идентифицировать посторонние предметы, расположенные на подъездной дороге, и существует риск столкновения (например, растения с обочин и островков безопасности ниспадают на проезжую часть и т.д.).

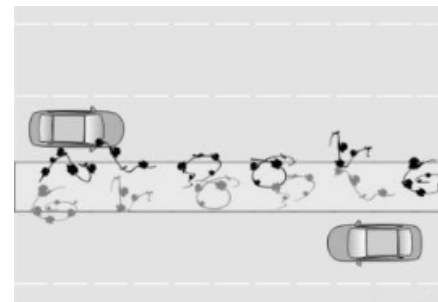

Система не сможет распознать расположенное впереди неподвижное транспортное средство, особенно при движении автомобиля на высокой скорости, или если транспортное средство впереди расположено под углом к направлению движения. В данном случае может возникнуть риск столкновения.

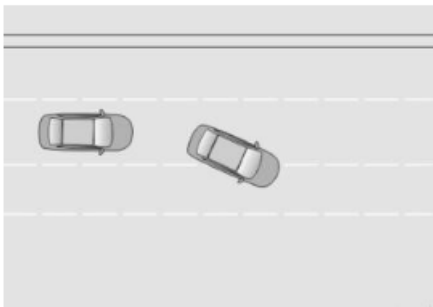

#### 4. Линии дорожной разметки не соответствуют стандартам

Линии дорожной разметки нанесены с нарушением, не читаемые или нечеткие (стертые или отсутствуют, на дорожном покрытии блики, непрерывное чередование освещенных и затемненных участков дороги, линии разметки полос

движения находятся в тени деревьев или барьеров и т.д.), загрязнены (например, на перекрестках, объездных и ремонтируемых участках дороги, развязках, эстакадах и т.д., пересекающиеся линии, комплексная разметка и т.д.), система не сможет самостоятельно определить необходимое направление движения, могут возникнуть ошибки в работе рулевого управления или совершен выезд за пределы дороги.

#### 5. Неровная дорога

При наезде колес на ямы, камни и/или другие выступы на дорожном покрытии, направление движения автомобиля на мгновение может измениться из-за дорожных помех, и траектория движения автомобиля может отклониться от полосы движения. Система может временно сбиться из-за неравномерного движения, пока снова не распознает линии дорожной разметки.

#### 6. Ошибки идентификации

Система может ошибочно идентифицировать в качестве линий

дорожной разметки края проезжей части (особенно в туннелях), следы протекторов колес, дорожные просветы, снег и т.д. В данном случае автомобиль может отклоняться от центра полосы движения или кратковременно менять курс.

#### 7. Прохождение поворотов

Когда автомобиль входит в поворот, проходит затяжной поворот или крутой поворот с малым радиусом и/или на скользкой дороге в т.ч. с превышением скорости, система не сможет помочь водителю удержать автомобиль на полосе движения и автомобиль может съехать с дороги.

#### 8. Дороги с плотным движением

В режиме следования за выбранной целью, система может не среагировать на приближающиеся транспортные средства на близком расстоянии, особенно в условиях плотного движения. Существует риск столкновения.

В режиме следования за выбранной целью, когда выбранное впереди транспортное средство меняет

полосу движения, автомобиль следует за выбранным транспортным средством, и может возникнуть риск столкновения с приближающимися транспортными средствами.

В режиме следования за выбранной целью, скорость и траектория движения автомобиля основывается на выбранном транспортном средстве и линиях разметки. Ведущее транспортное средство может перестраиваться или поворачивать в сторону с полосы движения, и существует риск столкновения с транспортными средствами на полосе движения.

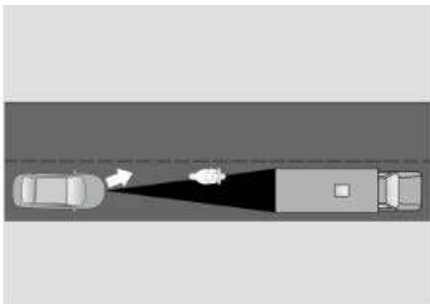

## 9. Районы с электромагнитным излучением

Сильное электромагнитное излучение негативно влияет на работу электроусилителя рулевого управления (EPS). Не размещайте вблизи EPS объекты с сильными магнитными излучением. В случае, если автомобиль в течение длительного времени находится вблизи объектов, излучающих сильное высоковольтное электромагнитное излучение (телевизионные башни, электростанции, бензоколонки, радиостанции, широкоэкранные дисплеи, здания аэропортов или другие объекты), обратите внимание на работу системы электроусилителя рулевого управления (EPS). В случае выявления неисправности не используйте систему IACC, и обратитесь в авторизованный сервисный центр CHANGAN для проведения диагностики или ремонта автомобиля.

## 10. Ограничения по работе системы IACC

Не используйте систему IACC, когда автомобиль тяжело нагружен или в случаях буксировки прицепов или других транспортных средств. Не используйте IACC в ситуациях, которые влияют на работу и производительность радара адаптивного круиз контроля и камеры системы предупреждения о сходе с занимаемой полосы движения.

### Кнопки управления на рулевом колесе





: Активация системы интегрированного адаптивного круиз контроля (IACC);



: Активация системы адаптивного круиз контроля (ACC) или переключатель с IACC на ACC;



: Отключение функции адаптивного круиз контроля ACC;



: Регулировка времени/расстояния до впереди идущего транспортного средства (относительный интервал времени между автомобилем и предыдущим транспортным средством);



: Восстановление системы ACC или увеличение крейсерской скорости;



: Установка ACC или уменьшение крейсерской скорости.

## Интерфейс системы IACC



1. Индикация состояния системы IACC:

- **Белый:** система в режиме ожидания;

- **Зеленый:** система активна;

- **Оранжевый:** неисправность системы;

2. Индикация состояния системы круиз-контроля (ACC):

- **Белый:** система в режиме ожидания;

- **Зеленый:** система активна;

- **Оранжевый:** неисправность системы;

3. Индикация распознавания полосы движения:

- **Серый:** не распознана;

- **Белый:** идентифицирована;

- **Красный:** предупреждение о сходе с занимаемой полосы движения;

- **Оранжевый:** вспомогательная корректировка траектории движения;

- **Зеленый:** система IACC активна;

4. Схематичное изображение управляемого автомобиля;

5. Установленный интервал времени и дистанции до впереди идущего транспортного средства;

6. Впереди идущее транспортное средство;

7. Установленная крейсерская скорость;

8. Расстояние до транспортного средства впереди;

9. Транспортные средства на прилегающих полосах движения;

10. Ограничения скоростного режима на данном участке дороги.

### ПРЕДУПРЕЖДЕНИЕ

Расстояние и расположение транспортных средств на соседних полосах движения, отображаемое на многофункциональном дисплее приборной панели, могут отличаться от реальной ситуации. Водитель несет полную ответственность за управление автомобилем и обязан контролировать дорожную ситуацию, обеспечивая безопасность движения его пассажиров и других участников дорожного движения. При сильном

солнечном свете или в случае, если водитель управляет автомобилем в солнцезащитных очках, информация на многофункциональном дисплее приборной панели может считываться с затруднением. При открытых окнах, высокой скорости движения, или при высокой громкости многофункционального развлекательного устройства, предупреждающий сигнал системы можно не услышать. Водитель всегда должен внимательно следить за дорогой и окружающей обстановкой, корректно использовать информацию о состоянии дороги и своевременно брать на себя управление автомобилем, не дожидаясь от системы предупреждающей информации или необходимости в принятии контрмер.

#### ПРИМЕЧАНИЕ

Когда система IACC активирована и находится в режиме следования за выбранной целью, транспортное средство впереди отображается зеленым цветом.

### Эксплуатация системы IACC

Система IACC работает в диапазоне скоростей 0-130 км/ч.

#### 1. Помощь при движении по однополосной дороге

Система IACC передает информацию о корректировке траектории рулевому управлению на основе распознанных системой четких линий дорожной разметки с обеих сторон полосы движения. В этом случае система IACC находится в режиме следования по траектории движения, индикатор IACC и линии дорожной разметки полос движения на многофункциональном дисплее приборной панели отображаются зеленым цветом, а впереди идущее транспортное средство отображается белым цветом при попутном направлении и зеленым цветом при поперечном направлении.

#### 2. Помощь при движении по дорогам с плотным движением и в заторах

Если скорость автомобиля ниже

60км/ч, а линии дорожной разметки полосы движения не распознаны, автомобиль может следовать за выбранной целью, расположенной спереди. В это время система IACC находится в режиме следования за выбранной целью, и индикатор IACC и впереди идущее транспортное средство на многофункциональном дисплее приборной панели отображаются зеленым цветом.

#### ПРЕДУПРЕЖДЕНИЕ

На дорогах с плотным движением и в заторах используйте систему IACC только при последовательном (поочередном) расположении транспортных средств. Не используйте систему IACC при подъезде и выезде с пунктов оплаты, хаотичном движении, случайных заторах и на дорогах с маленьким радиусом поворота. Если ведущее транспортное средство слишком быстро перестраивается или поворачивает, система IACC не может продолжать следовать за выбранной целью. Система может выбрать новую цель или переключиться в активное состояние ACC и набрать

установленную ранее заданную крейсерскую скорость. Водитель всегда должен внимательно следить за дорогой, окружающей обстановкой и состоянием системы, и при необходимости, своевременно отключать систему IACC и брать на себя управление автомобилем.

### Включение системы IACC

Условия для включения системы IACC:

- Питание автомобиля включено (положение «ON»), двигатель запущен;
- Селектор АКПП находится в положении «Р»

Систему IACC можно включить/выключить на дисплее мультимедийной системы после того, как будут соблюдены все условия для включения IACC [Настройки автомобиля] → [Помощники при движении].



### Активация системы IACC

После включения системы IACC, при выполнении всех условий активации системы, индикатор IACC на многофункциональном дисплее приборной панели отобразится белым цветом. Для активации системы IACC нажмите кнопку активации , и система возьмет на себя функцию ускорения, торможения и управления рулевым управлением.

После активации системы IACC, индикатор состояния системы IACC на многофункциональном дисплее приборной панели загорится зеленым цветом, и можно установить разрешенную крейсерскую скорость и дистанцию/ интервал до впереди идущего транспортного средства с помощью системы адаптивного круиз-контроля (ACC).



**Систему IACC невозможно активировать при следующих условиях:**

1. Не соблюдены условия активации системы IACC:

- Линии дорожной разметки полосы движения с обеих сторон не могут быть распознаны одновременно;
- Линии дорожной разметки полосы движения распознаны, но ширина полосы движения не соответствует установленным спецификациям;
- Линии дорожной разметки полосы движения распознаны, но система не может следовать по ним. Например, линии полосы размыты затерты или нечетки;
- Водитель прилагает усилие на рулевое колесо;
- Автомобиль входит в поворот на высокой скорости;
- Маленький радиус поворота дороги;
- Система электроусилителя рулевого управления (EPS) не поддерживает систему IACC в настоящее время;
- Включена самая высокая скорость

работы стеклоочистителя.

2. Не соблюдены условия активации системы адаптивного круиз-контроля (ACC) (следуйте инструкциям на многофункциональном дисплее приборной панели);
3. Скорость автомобиля превышает 130 км/ч;
4. Система IACC в режиме ожидания;
5. Система IACC запрещена к использованию;
6. Система IACC не активирована.

#### ПРИМЕЧАНИЕ

При каждой активации системы IACC, установленная ранее крейсерская скорость будет сброшена до текущей скорости: минимальная - 20км/ч, а максимальная - 130 км/ч.

После активации системы IACC система адаптивного круиз-контроля (ACC) активируется синхронно. При этом логика управления ускорением и замедлением автомобиля точно такая же, как и при ручной активации системы ACC.

В случае активного управления автомобилем при активированной системе адаптивного круиз-контроля

(ACC), управление будет полностью передано водителю, и система адаптивного круиз-контроля не будет контролировать ускорение или торможение автомобиля, но система IACC по-прежнему будет корректировать траекторию движения с помощью рулевого управления.

Если, при активированной системе IACC, водитель резко нажимает на педаль акселератора, скорость автомобиля мгновенно увеличится, что может повлиять на резкое отклонение автомобиля от контролируемой системой IACC траектории движения.

Водитель всегда должен внимательно следить за дорогой, окружающей обстановкой и состоянием автомобиля, и своевременно брать на себя управление автомобилем.

#### Регулировка крейсерской скорости

После активации системы IACC установите крейсерскую скорость, следуя инструкциям по эксплуатации системы адаптивного круиз – контроля (ACC).

#### Регулировка интервала и дистанции до переднего автомобиля

После активации системы IACC отрегулируйте скорость и дистанцию/интервал до впереди идущего транспортного средства следуя инструкциям по эксплуатации системы адаптивного круиз – контроля (ACC).

#### Выход из IACC

1. Активный выход из системы IACC

Система IACC не может адаптироваться к любым погодным и дорожным условиям. Водитель должен отключить систему IACC, когда это необходимо для обеспечения безопасности вождения. Способ активного выхода IACC:

- Нажатие кнопки отключения функции адаптивного круиз контроля



- Нажатие на педаль тормоза;

- Нажатие кнопки активации системы интегрированного адаптивного круиз контроля (IACC).



2. Автоматический выход из системы IACC:

Система IACC при работе взаимодействует с другими системами. Когда другие системы не соответствуют условиям работы, система IACC автоматически завершает работу при следующих ситуациях:

- Камера заблокирована;
- Другие взаимодействующие системы вышли из строя или недоступны;
- Сбой системы отслеживания полосы движения (LAS);
- Водитель не держит руль обеими руками;
- Скорость автомобиля превышает предельную разрешенную скорость;
- Другие условия, вызывающие выход ACC.

Для активации системы IACC после автоматического выхода нажмите



### ПРЕДУПРЕЖДЕНИЕ

Если система IACC вышла из строя из-за сбоя, необходимо перезапустить автомобиль после устранения неисправности (это займет около 20 секунд), прежде чем можно будет

снова использовать систему IACC.

### 3. Временный выход из системы IACC

В связи с ограничениями при использовании системы IACC временный выход из системы произойдет при следующих ситуациях:

- Потеряны одна - или обе линии дорожной разметки;
- Ведущее транспортное средство не обнаружено;
- Включение сигнала поворота;
- Активное управление рулем автомобиля;
- Ширина полосы движения не соответствует установленным спецификациям и ГОСТам;
- Маленький радиус поворота дороги;
- Автомобиль не стабилен.

При временном отключении системы IACC, отключается только система корректировки траектории движения при помощи рулевого управления. Система будет продолжать контролировать ускорение и торможение автомобиля.

Если превышен лимит времени после временного выхода из системы, система IACC полностью деактивируется. Для активации системы IACC необходимо еще раз нажать кнопку активации IACC.

### ПРИМЕЧАНИЕ

Водитель всегда должен следить за состоянием системы IACC, оперативно реагировать на ее отключение, и полностью принимать на себя управление транспортным средством до момента повторной активации системы IACC.

### Напоминание о выходе из системы IACC

В режиме отслеживания полосы движения, когда система IACC не может контролировать траекторию движения автомобиля при движении по полосе из-за высокой скорости автомобиля и/или скользкой дороги, в случае если автомобиль собирается покинуть полосу движения, система IACC выдаст предупреждение. Немедленно возьмите на себя управление автомобилем.





### Мониторинг действий водителя

Система интегрированного адаптивного круиз-контроля (IACC) — это вспомогательная функция для водителя. При использовании IACC не отрывайте руки от рулевого колеса. Если система обнаружит, что рулевое колесо не удерживается крепко обеими руками, приборная панель будет посылать предупреждающие сообщения: визуальные (мигание на приборной панели), звуковые и текстовые оповещения. Если после предупреждающего сигнала водитель не взялся за руль обеими руками, система IACC будет управлять автомобилем. Включит аварийную сигнализацию, замедлит автомобиль до остановки и заблокирует возможность повторного использования функции IACC в текущем цикле запуска двигателя. После остановки автомобиль переключится из

системы IACC в режим остановки под управлением адаптивного круиз-контроля (ACC).



### Устранение неполадок системы IACC

В случае, когда передний радар диапазона миллиметровых волн, камера переднего обзора или связанная с ними система неисправны, система IACC перейдет в аварийное состояние. При нажатии кнопки IACC для активации системы, на дисплее приборной панели появится оранжевый индикатор состояния IACC. Если система (IACC) неисправна, проверьте систему адаптивного круиз-контроля (ACC) и систему отслеживания полосы движения (LAS) для устранения неисправности. При невозможности устранения неисправности, обратитесь в авторизованный сервисный центр CHANGAN для проведения диагностики или ремонта автомобиля.

## ДРУГОЕ ОБОРУДОВАНИЕ

### Беспроводная зарядка ✳

Автомобиль, оборудованный беспроводным зарядным устройством, может подзаряжать мобильный телефон с функцией беспроводной зарядки или мобильный телефон, подключенный к устройству с возможностью беспроводной зарядки. Мощность зарядки мобильного телефона должна соответствовать выходной мощности беспроводного зарядного устройства составляет 15Вт. Скорость зарядки мобильного телефона зависит от приема заряда мобильного телефона, расстояния до зарядной платы и других факторов.

### ПРИМЕЧАНИЕ

Не размещайте металлические предметы, магнитные карты и ключи дистанционного управления возле беспроводного зарядного устройства. Беспроводное зарядное устройство может повлиять на работу имплантируемого кардиостимулятора. Перед его использованием

рекомендуется проконсультироваться с врачом и производителем устройства, для получения достоверной информации о воздействии электромагнитного излучения.

В случае появления на дисплее автомобиля сообщения «Температура слишком высока, беспроводное зарядное устройство отключено» - включена функция автоматической защиты изделия.

## Эксплуатация беспроводного зарядного устройства

1. Перед использованием беспроводного зарядного устройства удалите посторонние предметы с поверхности зарядной платы. При зарядке избегайте использования чехлов для мобильных телефонов.

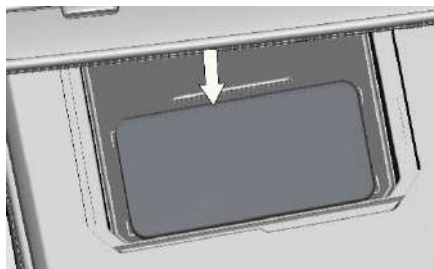
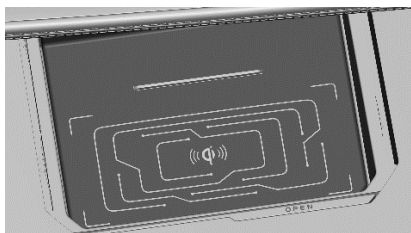

2. Поместите мобильный телефон по центру зарядного устройства и активируйте беспроводное зарядное устройство через интерфейс мультимедийного дисплея автомобиля [Автомобиль]-[Кузов автомобиля]. Зарядка начнется, когда загорится индикатор зарядки.



3. После полной зарядки телефона, зарядка автоматически прекратится.

## Розетка питания и зарядное устройство USB ❌

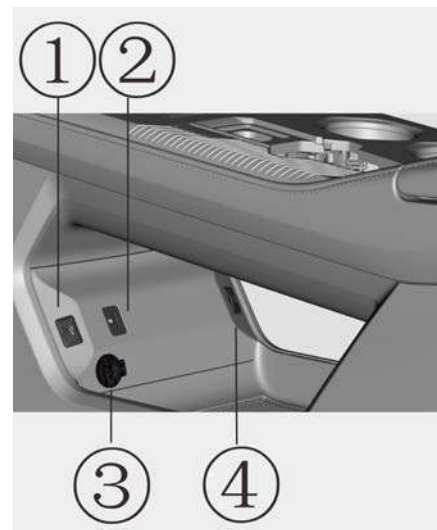

- ① USB интерфейс передачи данных;
- ② Слот для TF карт;
- ③ Розетка питания 12В;
- ④ USB интерфейс для зарядки.

### ПРЕДУПРЕЖДЕНИЕ

- Для предотвращения поражения электрическим током допускается подключать к розетке питания только электрические устройства напряжением 12В и максимальной мощностью 120 Вт.
- Не помещайте пальцы или посторонние предметы (штифты и т.д.) в розетку питания и не прикасайтесь к розетке мокрыми руками.
- Используйте розетку питания только при работающем двигателе. После использования вынимайте вилку из розетки. Если после остановки двигателя электрические потребители используются в течение длительного времени, аккумулятор разряжается.
- Во время использования розетки установите кондиционер или отопление на минимальный уровень.
- Держите крышку розетки закрытой, когда она не используется.
- Вилку в розетку вставляйте полностью, до упора. При плохом контакте штекер может перегреться и/или перегорит внутренний температурный предохранитель.

Два USB-порта для пассажиров второго ряда сидений предназначены только для зарядки мобильных устройств.

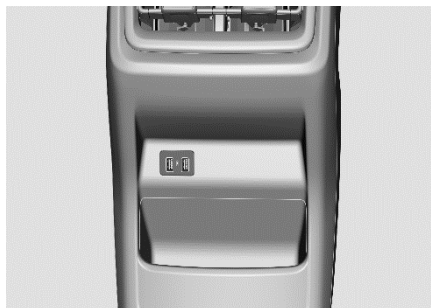

### Места для хранения

#### Перчаточный ящик



**Открытие:** откройте перчаточный ящик за ручку на необходимую величину.

**Закрывание:** закройте крышку перчаточного ящика должным образом.

### ПРЕДУПРЕЖДЕНИЕ

- Во время движения автомобиля закройте перчаточный ящик сразу после окончания использования. В противном случае, могут быть получены травмы в результате несчастного случая.
- Не оставляйте ценные вещи в перчаточном ящике.
- Не применяйте силу для

чрезмерного открывания перчаточного ящика после его открывания. Это может привести к повреждению механизма или крышки перчаточного ящика.

#### ПРИМЕЧАНИЕ

Перчаточный ящик не герметичен. На некоторых моделях допускаются зазоры. Через них из перчаточного ящика могут выпадать мелкие предметы, которые, при движении автомобиля, могут издавать посторонние звуки или даже повредить его. Не храните мелкие предметы в перчаточном ящике.

#### Отделение для чеков и квитанций



**Открытие:** Потяните за ручку, и

откройте отделение для чеков и квитанций.

**Закрывание:** поднимите крышку и закройте отделение для чеков и квитанций должным образом.

#### ПРЕДУПРЕЖДЕНИЕ

- Не держите открытым отделение для чеков и квитанций в течение длительного времени;
- Во время движения автомобиля закройте отделение для чеков и квитанций сразу после окончания использования. В противном случае, могут быть получены травмы в результате несчастного случая;
- Не оставляйте ценные вещи в отделении для чеков и квитанций.

#### Подлокотник



#### ВНИМАНИЕ

Во время движения автомобиля крышку подлокотника держите закрытой для снижения риска ушибов и травм.

Не допускайте попадания жидкости в подлокотник во избежание поломки автомобиля.

- Подлокотник водителя и переднего пассажира

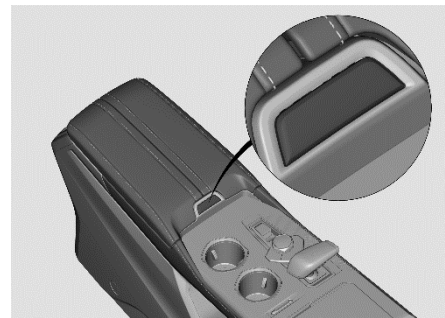

Для открывания подлокотника нажмите на клавишу у его основания.

**Подстаканник****ВНИМАНИЕ**

Устанавливайте в подстаканник легкие и небьющиеся емкости. Убедитесь, что напиток в емкости не горячий. В противном случае это может увеличить риск получения травмы в результате несчастных случаев.

Всегда устанавливайте в подстаканник емкость с крышкой, соответствующую его размеру. В противном случае напиток в контейнере может расплескаться.

- Подстаканник водителя и переднего пассажира

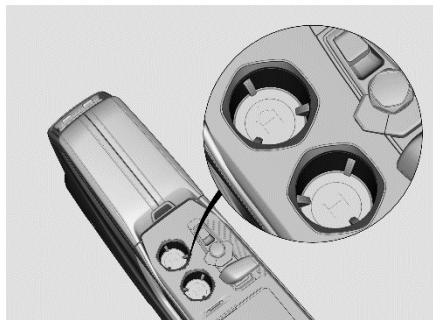

Подстаканник оборудован резиновыми уплотнителями.

- Подстаканник для пассажиров второго ряда

Опустите подлокотник, расположенный посередине заднего сиденья, и подстаканник для пассажиров второго ряда станет доступен.

**Отделения для хранения**

Отделение для хранения спереди ※



Осторожно нажмите на крышку для ее открывания/закрывания.

**ВНИМАНИЕ**

- Во время движения автомобиля закройте отделение для хранения сразу после окончания использования. В противном случае, могут быть получены травмы в результате несчастного случая;
- Не оставляйте ценные вещи в отделении для хранения.

**Карман спинки сиденья ✖**

Карманы расположены на спинках передних сидений.

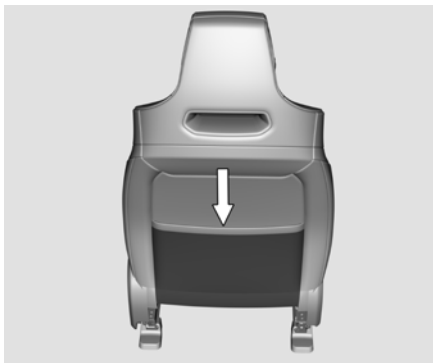
**ВНИМАНИЕ**

Не располагайте тяжелые или острые предметы в карманах спинок сидений.

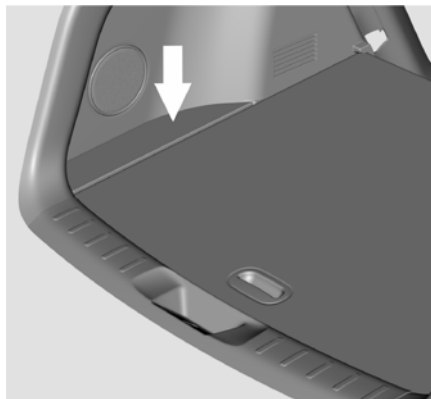
**Боковой отсек для хранения в багажном отделении**

В данном отсеке можно хранить небольшие вещи, доступ к которым осуществляется через открытую дверь багажного отделения.

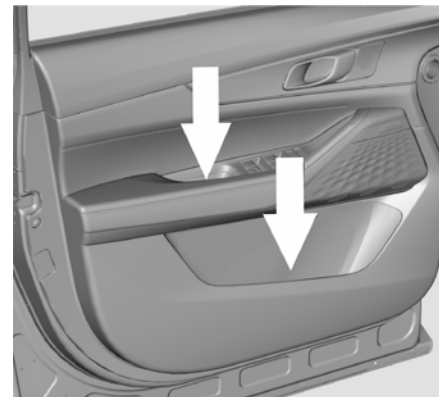
**Отсек для хранения в обшивках дверей**

Емкость с водой, бутылки с напитками и т.д. можно расположить в нижнем отсеке для хранения. Мелкие вещи располагайте в верхнем отсеке хранения.

**ВНИМАНИЕ**

Не располагайте хрупкие и колющие предметы в отделениях для хранения в обшивке дверей. Это увеличивает риск получения травм в результате несчастных случаев или аварии. Не оставляйте ценные вещи в

отделении для хранения.

### Меры предосторожности при хранении и перевозке багажа

- Размеры багажа не должны превышать размеры проема двери багажного отделения для обеспечения нормального запираения двери багажного отделения. Перед началом движения убедитесь, что дверь багажного отделения заперта;
- Во избежание повреждения элементов обшивки багажного отделения, вес багажа не должен превышать 40 кг;
- Круглые и/или цилиндрические предметы необходимо надежно закрепить во избежание их соударения с обшивками и/или дверью багажного отделения во время движения.

#### ПРЕДУПРЕЖДЕНИЕ

Запрещается хранить и перевозить горючие, легковоспламеняющиеся, взрывоопасные, ядовитые, токсичные, едкие и другие опасные грузы. Запрещается перевозить грузы с открытой дверью багажного отделения.

### Солнцезащитный козырек

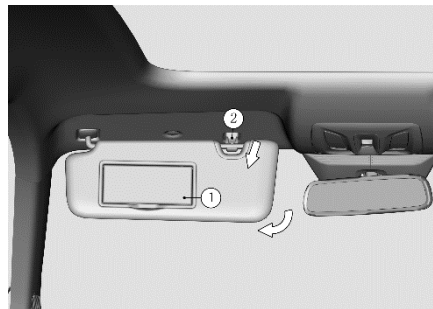

- ① Косметическое зеркало в солнцезащитном козырьке;
- ② Кронштейн крепления солнцезащитного козырька.

#### ПРИМЕЧАНИЕ

Перед возвращением солнцезащитного козырька в исходное положение, выключите лампу и закройте крышку косметического зеркала.

Солнцезащитный козырек защищает водителя и пассажиров от воздействия бликов, и прямого солнечного света.

Опустите солнцезащитный козырек вниз и аккуратно извлеките внутреннюю сторону козырька из удерживающего его кронштейна ②. Поверните солнцезащитный козырек в сторону, для защиты от бликов сбоку.

## **IV. УПРАВЛЕНИЕ АВТОМОБИЛЕМ**



## МЕРЫ ПРЕДОСТОРОЖНОСТИ ПРИ ЭКСПЛУАТАЦИИ АВТОМОБИЛЯ

### Меры предосторожности для многофункциональных автомобилей

Автомобиль CHANGAN UNI-K это многофункциональный автомобиль, с высоким центром тяжести и увеличенным дорожным просветом, который можно использовать на пересеченной местности.

- Высокий центр тяжести делает автомобиль менее устойчивым к опрокидыванию, по сравнению с автомобилями других типов;
- Большой дорожный просвет обеспечивает лучший обзор;
- Для достижения повышенной проходимости в условиях бездорожья, настройки и характеристики автомобилей типа SUV не соответствуют небольшим пассажирским автомобилям или спортивным купе с заниженной подвеской при равных скоростях движения. Резкие повороты на высоких

скоростях могут привести к опрокидыванию автомобиля;

- Не превышайте скорость при порывистом боковом ветре. Благодаря своей форме и высокому центру тяжести, автомобиль более чувствителен к воздействию боковых порывов ветра, чем обычный пассажирский автомобиль. Снижение скорости облегчит и улучшит управление автомобилем;
- При движении по крутым склонам, старайтесь двигаться перпендикулярно направлению склона (прямо вверх или вниз), с учетом размеров автомобиля, определяющих его проходимость. При движении под углом к склону, автомобиль имеет большую вероятность опрокинуться, чем при движении перпендикулярно направлению склона.



### ВНИМАНИЕ

- Во время движения автомобиля все пассажиры должны быть пристегнуты ремнями безопасности. В случае опрокидывания, не пристегнутые ремнями безопасности пассажиры более уязвимы к получению травм или даже смерти.
- Избегайте резких поворотов и маневров, быстрых стартов, высоких скоростей и экстренного торможения. Резкая манера вождения и неправильная эксплуатация может привести к потере управления или опрокидыванию автомобиля.
- При движении по бездорожью или на пересеченной местности не превышайте скоростной режим. Резкие повороты, переезды через ямы и камни на большой скорости, удары посторонними предметами и т.д., могут привести к серьезному повреждению элементов подвески и шасси автомобиля, что приведет к потере управления или опрокидыванию автомобиля.

### ПРИМЕЧАНИЕ

- При движении автомобиля или продолжительной стоянке при отрицательных температурах, открывайте люк только после полного размораживания. Никогда не открывайте люк с применением усилия.
- При эксплуатации автомобиля на неровной дороге или в горной местности не держите люк полностью открытым в течение длительного времени.
- Не открывайте люк, если скорость движения автомобиля превышает 120 км/ч.

### Меры предосторожности для автомобилей с турбированным двигателем

- Не рекомендуется работа двигателя на высоких оборотах на холостом ходу в течение длительного времени (более 20 минут). Опасайтесь утечки масла из турбоагнетателя;
- Во избежание утечки масла из турбоагнетателя не прибегайте к движению накатом в положении «N» селектора АКПП (разгон – остановка двигателя - движение накатом). Несоблюдение вышеуказанных мер предосторожности приведет к повреждению турбоагнетателя или утечке масла в агнетатель, что не покрывается гарантийными обязательствами.

### Меры предосторожности при движении по бездорожью

- Перед выездом на бездорожье проверьте уровень моторного масла в двигателе, и добавьте его при необходимости. Проверьте давление в колесах, состояние шин. Положите в автомобиль складную лопату, баллонный ключ, буксировочный трос и т.д.;
- Вождение по бездорожью повышает вероятность повреждения автомобиля. Стиль и манера вождения должен быть тщательно скорректирован и безопасен в соответствии с маршрутом и условиями местности;
- Во время движения по бездорожью не переводите селектор АКПП в положении «N»;
- После движения по бездорожью тщательно вымойте и осмотрите автомобиль;
- Во время движения по бездорожью в тормозную систему может попасть песок, вода или маслянисто - водяная смесь, которая повышает износ тормозных механизмов, снижает

эффективность торможения и может привести к отказу тормозной системы. Очистите тормозную систему после преодоления бездорожья.

- При возникновении постороннего шума, трения или обнаружении снижения эффективности торможения, незамедлительно обратитесь в авторизованный сервисный центр CHANGAN для проверки тормозной системы.

### Меры предосторожности перед началом движения

#### ПРЕДУПРЕЖДЕНИЕ

При эксплуатации автомобиля выбирайте соответствующую обувь. Неподходящая обувь (высокие каблуки, лыжные ботинки, сандалии, шлепанцы и т.д.) может привести к серьезным помехам при управлении педалями.

При запуске автомобиля не нажимайте на педаль акселератора. Автомобиль может неконтролируемо сдвинуться с места, что может привести к несчастному случаю или аварии.

После запуска двигателя подождите, пока обороты двигателя стабилизируются и выйдут на нормальный рабочий режим холостого хода. Если на высоких оборотах отпустить педаль тормоза, автомобиль может внезапно и резко сдвинуться с места.

#### ПРЕДУПРЕЖДЕНИЕ

- Выхлопные газы, выпускаемые двигателем, содержат окись углерода

(CO), канцерогены и другие токсичные компоненты (производные бензола). Чрезмерное вдыхание отработавших газов в течение длительного времени может нанести вред вашему здоровью, вплоть до потери сознания или даже смерти.

- Если в салоне автомобиля Вы почувствовали запах выхлопных газов, немедленно проветрите автомобиль. Если Вы не уверены, что выхлопные газы попали в автомобиль снаружи во время движения, откройте все окна и проверьте автомобиль. Не вдыхайте выхлопные газы, вырабатываемые двигателем.

- Убедитесь в целостности выхлопной системы. Регулярно проверяйте выхлопную систему автомобиля при проведении обслуживания, замене масла или других работах с автомобилем. Если звук выхлопной системы при работающем двигателе изменился, или после удара или наезда на посторонние предметы на дороге нижней частью автомобиля, как можно скорее обратитесь в авторизованный сервисный центр CHANGAN для

проверки выхлопной системы.

- Не запускайте двигатель в закрытом или непрветриваемом помещении (например, в гараже, даже с открытой дверью), если нет необходимости передвигаться на автомобиле внутри помещения или выехать наружу. Запустите двигатель только на время, необходимое для запуска двигателя и перемещения автомобиля из гаража.

- Избегайте длительных остановок и стоянок при работающем двигателе в присутствии людей в автомобиле.

При необходимости оставить автомобиль на открытой территории в течение длительного времени с работающим двигателем, настройте систему вентиляции на поступление воздуха снаружи (внешняя приточная вентиляция) и включите максимальный режим работы вентилятора. Не сидите в автомобиле в течение длительного времени в данных условиях.

- Своевременно очищайте воздухозаборники.

Для нормальной работы системы

вентиляции и кондиционирования, убедитесь, что воздуховоды перед лобовым стеклом и дефлекторы системы кондиционирования воздуха свободны от посторонних предметов, таких как снег, лед и листья и т.д.

- Движение с открытой дверью багажного отделения.

При необходимости движения с открытой дверью багажного отделения, закройте все окна. Откройте вентиляционные дефлекторы на приборной панели; настройте систему вентиляции на поступление воздуха снаружи (внешняя приточная вентиляция), установите режим вентиляции воздуха в положение «Лицо» и/или «Ноги», включите максимальный режим работы вентилятора.

### Внешний осмотр автомобиля

- Убедитесь, что все окна, зеркала и приборы освещения чистые;

- Визуально осмотрите шины на наличие повреждений или отсутствие посторонних предметов. Проверьте давление в шинах;

- Проверьте автомобиль снизу на

наличие утечек масла;

- Убедитесь, что уровень масла в двигателе и другие жидкости в норме.

### Перед запуском двигателя

- Закройте и запирайте все двери;

- Проверьте и отрегулируйте положение сиденья, спинки и подголовника, для соблюдения правильной посадки;

- Отрегулируйте зеркала заднего вида;

- Убедитесь, что все пассажиры в салоне пристегнуты ремнями безопасности;

- Проверьте работу и состояние контрольных ламп при включении электропитания автомобиля;

- Проверьте работу габаритных огней (ДХО), при включенном электропитании автомобиля (положение «ON»);

- Отпустите стояночный тормоз (EPB)



и убедитесь, что контрольная лампа выключена.

### После запуска двигателя

- После холодного запуска двигателя

обороты холостого хода выше, чем на прогревом автомобиле. Это необходимо для скорейшего прогрева двигателя, и не является неисправностью.

- Если во время движения автомобиля, при нажатии на педаль тормоза, слышны посторонние звуки (резкий шум или шум трения, скрежет, металлические “щелчки”, необходимо незамедлительно проверить и заменить тормозные колодки в ближайшем авторизованном сервисном центре CHANGAN.

- Прислушайтесь, и проверьте выхлопную систему на предмет любых утечек и других посторонних звуков. Если обнаружили какие-либо утечки, или посторонние звуки, незамедлительно свяжитесь с авторизованным сервисным центром CHANGAN.

## ЗАПУСК И ОСТАНОВКА ДВИГАТЕЛЯ

### Бесключевой запуск ✖

#### Перед запуском двигателя

1. Выключите лишние энергопотребители и освещение автомобиля.
2. Убедитесь, что SMART - ключ находится в области активации в автомобиле.
3. Убедитесь, что селектор АКПП в положении «Р» (Парковка) или «N» (Нейтраль).

#### Запуск двигателя

1. Нажмите на педаль тормоза;
2. После того, как подсветка вокруг кнопки «START ENGINE STOP» загорится зеленым, нажмите кнопку для запуска двигателя.

#### ПРЕДУПРЕЖДЕНИЕ

Не нажимайте кнопку «START ENGINE STOP» во время движения автомобиля. Перед запуском двигателя полностью выжмите педаль тормоза (АКПП) и/или сцепления (МКПП). Если подсветка кнопки «START ENGINE STOP» не загорелась зеленым светом, двигатель не запустится.

После запуска двигателя, движение начинайте плавно, на постоянных небольших оборотах, пока температура охлаждающей жидкости двигателя не достигнет рабочего диапазона. Это необходимо для скорейшего прогрева двигателя до рабочего диапазона температур.

## Неудачный запуск двигателя

Если после нажатия кнопки запуска «START ENGINE STOP» двигатель не запускается, проверьте следующие возможные причины:

1. Отсутствие связи между SMART-ключом и автомобилем. Ключ не обнаружен или элемент питания ключа разряжен. Запустите двигатель способом, указанным в разделе «Аварийный запуск двигателя».
2. Рулевое колесо заблокировано. На многофункциональном дисплее приборной панели высвечивается информационное сообщение «Рулевое управление заблокировано». Нажимая кнопку запуска «START ENGINE STOP» осторожно поверните рулевое колесо.
3. К неудачному запуску двигателя могут привести условия окружающей среды, уровень заряда аккумуляторной батареи, низкий уровень топлива и т.д. Если двигатель не запускается, обратитесь в авторизованный сервисный центр CHANGAN для диагностики и обслуживания.

## Выключение двигателя

### Выключение двигателя автомобилей, оборудованных АКПП

1. После полной остановки автомобиля переведите селектор переключения передач в положение «Р» (Парковка);
2. Нажмите на кнопку «START ENGINE STOP» и выключите двигатель. В случае аварийной ситуации, если необходимо выключить двигатель во время движения автомобиля, снизьте скорость до 40км/ч, нажмите и удерживайте кнопку запуска «START ENGINE STOP» более 5 секунд.

## ТРАНСМИССИЯ

### Переключение передач автоматической коробки передач ✖

### Режимы переключений

Автоматическая коробка переключения передач (АКПП) оборудована 2-мя режимами переключения - автоматический режим переключения и ручной режим переключения. Режим переключения можно выбрать с помощью селектора переключения передач.



### ВНИМАНИЕ

- Перед тем, как покинуть автомобиль, нажмите кнопку «Р» на селекторе АКПП для перевода трансмиссии в положение «Парковка» и переключите зажигание в положение LOCK/OFF.
- Не используйте режим селектора «Р» (Парковка) в качестве альтернативы стояночному тормозу.

Для переключения в ручной режим управления АКПП, переместите селектор АКПП из положения «D» - влево.

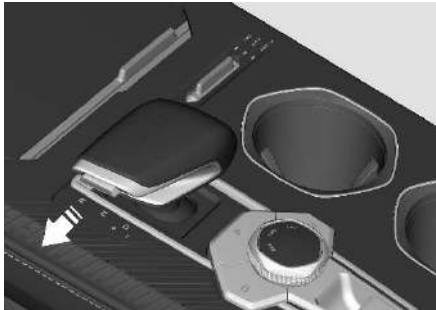

#### ПРИМЕЧАНИЕ

Селектор переключения передач АКПП имеет два стабильных положения: левое и правое, которые можно переключить вручную. В случае отсутствия необходимости переключения на ручной режим, удерживайте селектор переключения передач в правом устойчивом положении.

#### Переключение передач

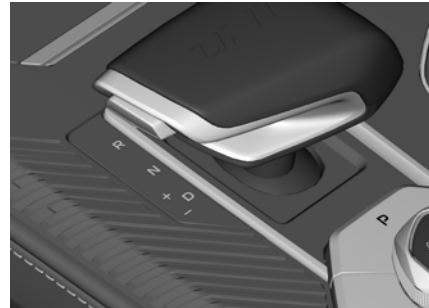

**«P» (Parking)- Парковка.** Положение «P» селектора АКПП – режим стоянки и запуска двигателя:

- Селектор переключения передач АКПП можно перевести в положение «P» (Парковка) после полной остановки автомобиля и активации стояночного тормоза (клавиша EPB  поднята вверх);
- Для переключения - отпустите педаль акселератора и нажмите на педаль тормоза. Нажмите кнопку разблокировки на рукоятке селектора АКПП для снятия с режима парковки и переключения.



#### Блокировка селектора АКПП в положении «P»

Селектор АКПП может заблокироваться, если он неправильно установлен в положение «P» (Парковка). Например, при парковке на пандусе или на склоне. Блокировка селектора - обычная ситуация. В данном случае, на фиксатор АКПП воздействует полная масса автомобиля. Фиксатор АКПП и шестерни коробки передач создают большое трение, требуя большего усилия на селектор АКПП для переключения его из положения «P» (парковка). Это затруднительный процесс и потребует определенных усилий. Процесс переключения может сопровождаться ударом.

**ПРИМЕЧАНИЕ**

Если произошла блокировка АКПП, и селектор переключения передач невозможно перевести из положения «Р» (парковка), то с помощью другого транспортного средства подтяните свой автомобиль в направлении подъема. Аккуратно ослабьте давление на фиксатор АКПП, а затем переведите селектор переключения передач из положения «Р» (парковка).

**«R» (Reverse) – Задний ход**

- Селектор переключения передач можно переключить на передачу «R» только на полностью неподвижном автомобиле.

**«N» (Neutral) - Нейтральное положение, возможен запуск двигателя**

- Не используйте эту передачу во время движения автомобиля, в независимости от того, работает ли двигатель или нет.
- При необходимости остановки автомобиля на некоторое время с работающим двигателем, например, в

заторах, используйте данную передачу предварительно установив автомобиль на тормоз;

- Когда селектор переключения передач находится в положении «N» (Нейтральное положение), возможен запуск двигателя;
- При буксировке автомобиля используйте данную передачу.

**«D» (Drive) – Движение вперед**

В данном режиме коробка передач автоматически переключает передачи от 1 до 8, при этом частота вращения двигателя, расход топлива и шум от работы двигателя находятся в оптимальном состоянии.

**Переключение селектора АКПП:**

**«R» (Задний ход)/ «N» (Нейтраль)/ «D» (Движение)»**



Нажмите и переведите селектор переключения передач АКПП в необходимом направлении и отпустите его. Селектор переключения передач вернется в среднее положение.

Для переключения на следующие передачи, нажмите кнопку разблокировки:

- Переключение на передачу «R»;
  - Переключение с передачи «Р».
- +/-:** Переключение на повышенную и пониженную передачу в ручном режиме:
- +**: Переключение на повышенную передачу - передвиньте селектор АКПП вперед;
  - : Переключение на пониженную передачу - потяните селектор АКПП назад.



**ПРИМЕЧАНИЕ**

При движении автомобиля, если на многофункциональном дисплее приборной панели отображается информация о неисправности трансмиссии или загорелся индикатор неисправности трансмиссии при следующих условиях, примите соответствующие меры:

- Если нет явных аномалий или ударов при переключении, как можно скорее обратитесь в авторизованный сервисный центр CHANGAN для диагностики и обслуживания.
- В случае, если переключение передач сопровождается явными ударами, рывками и посторонним шумом, остановите движение, и вызовите эвакуатор для буксировки автомобиля в авторизованный сервисный центр CHANGAN для диагностики и обслуживания.
- В случае потери мощности автомобиля остановите движение, и вызовите эвакуатор для буксировки автомобиля в авторизованный сервисный центр CHANGAN для диагностики и обслуживания.

**ПРИМЕЧАНИЕ**

Для увеличения срока службы автоматической коробки передач и повышения эффективности ее работы при низких температурах (от -20°C), не начинайте движение автомобиля ранее чем через 30 секунд после холодного запуска двигателя.

**Отображение состояния и режимов работы АКПП**

Информация о выбранном режиме (символ «P», «R», «N», «D») будет отображаться на многофункциональном дисплее приборной панели. В ручном режиме работы АКПП на дисплее будет отображаться информация о конкретной передаче (например, 1, 2... и т.д.).

При некорректных действиях на многофункциональном дисплее появятся текстовые и графические подсказки. Следуйте рекомендациям для правильного переключения передач.

**ТОРМОЗНАЯ СИСТЕМА****Передние и задние дисковые тормоза**

Автомобиль оборудован гидравлическими дисковыми тормозами. Для активации или отключения рабочего тормоза, нажмите или отпустите педаль тормоза.

Если педаль тормоза нажата перед запуском двигателя, после запуска усилие на педаль тормоза становится легче и педаль опустится, что является нормальным рабочим явлением тормозной системы с вакуумным усилителем.

### ПРЕДУПРЕЖДЕНИЕ

- Перед началом движения автомобиля убедитесь, что все контрольные лампы и индикатор тормозной системы работают нормально.
- Тормозные колодки оборудованы датчиками износа. Если при торможении раздается металлический звук (скрежет металлического пружинного датчика о тормозной диск), как можно скорее обратитесь в авторизованный сервисный центр CHANGAN для замены тормозных колодок.
- Не эксплуатируйте автомобиль с изношенными тормозными колодками. Не подвергайте опасности себя и других участников дорожного движения.

### Электромеханический стояночный тормоз (EPB)

Функции электромеханического стояночного тормоза (EPB): удержание автомобиля на месте во время стоянки, предотвращение отката автомобиля при старте на подъеме, регулировка тормозного усилия при высоких температурах, функция динамического торможения.

#### Функция удержания автомобиля

После полной остановки автомобиля потяните вверх клавишу EPB. Стояночный тормоз активируется, индикатор EPB  на многофункциональном дисплее приборной панели загорится красным, а индикатор клавиши стояночного тормоза загорится желтым.

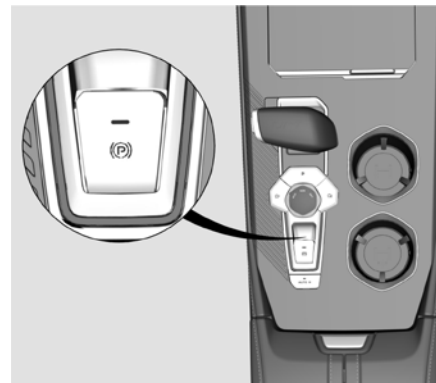

Для снятия автомобиля со стояночного тормоза, сначала нажмите на педаль тормоза, затем нажмите клавишу EPB. Стояночный тормоз разблокируется, и индикаторы на многофункциональном дисплее приборной панели  и на клавише стояночного тормоза погаснут.

При постановке или снятии автомобиля со стояночного тормоза допускается шум работы тормозных механизмов.

**ПРИМЕЧАНИЕ**

В случае, если загорелся индикатор неисправности электромеханического стояночного тормоза, перезапустите автомобиль на месте, нажмите и потяните вверх клавишу электромеханического стояночного тормоза (EPB). Если индикатор неисправности все еще горит, обратитесь в авторизованный сервисный центр CHANGAN для диагностики и ремонта.

**ПРЕДУПРЕЖДЕНИЕ**

- Не прикасайтесь к клавише электромеханического стояночного тормоза (EPB) во время движения автомобиля;
- Не кладите тяжелые предметы на клавишу EPB.

**Система помощи при начале движения (DAA) ✖**

Система помощи при начале движения (DAA) - является вспомогательной функцией EPB. Во время работы системы DAA водителю не нужно нажимать клавишу EPB. Когда система идентифицирует намерение начать движение, EPB автоматически отпустит стояночный тормоз при нажатии на педаль акселератора для начала движения автомобиля. Эта функция значительно повышает удобство при начале движения автомобиля.

Система помощи при начале движения (DAA) работает при выполнении следующих условий: пристегнут ремень безопасности водителя, дверь водителя закрыта должным образом.

**ПРЕДУПРЕЖДЕНИЕ**

Система DAA применима для движения назад. Будьте внимательны и осторожны.

**Регулировка тормозных усилий при перегреве (HTR)**

Система HTR является вспомогательной функцией EPB. Частое торможение может привести к перегреву тормозных механизмов. Для обеспечения безопасной парковки, система HTR автоматически активируется после остановки автомобиля. Система HTR производит повторное автоматическое включение через регулярные промежутки времени для обеспечения неподвижности автомобиля. Во время работы системы допускается шум работы тормозных механизмов.

**ПРИМЕЧАНИЕ**

После серии непрерывных торможений старайтесь припарковать автомобиль на ровной дороге для обеспечения безопасной парковки.

### Система динамической остановки (CDP)

Система динамической остановки CDP — это вспомогательная функция электромеханического стояночного тормоза (EPB), которая непрерывно активирует электромеханический стояночный тормоз (EPB) для экстренного торможения.

#### ПРЕДУПРЕЖДЕНИЕ

Торможение при помощи системы CDP возможно только в аварийных ситуациях.

### Антиблокировочная тормозная система (ABS)

При возникновении аварийной ситуации во время движения автомобиля по мокрой скользкой дороге или при резком торможении, система ABS предотвратит блокировку колес для поддержания управляемости и устойчивости хода автомобиля.

При срабатывании системы ABS, на педаль тормоза передается ощутимая вибрация на ногу, и в моторном отсеке активируется привод системы ABS с соответствующим звуком.

После каждого запуска автомобиля, и первичном достижении скорости 40 км/ч, система ABS автоматически производит само диагностику, сопровождающуюся соответствующим звуком.

### Антипробуксовочная система (TCS)

Предназначена для предотвращения проскальзывания ведущих колес автомобиля при движении автомобиля по гладкому ровному дорожному покрытию или по горной дороге. При проскальзывании ведущего колеса, система TCS контролирует и притормаживает крутящий момент на колесах и на двигателе для поддержания тяги, предотвращая или снижая проскальзывание ведущих колес для улучшения стабильности хода, ускорения, устойчивости и управляемости автомобиля.

## Включение (ON)/ Выключение (OFF)

Антипробуксовочная система TCS активируется автоматически. Включение и отключение системы зависит от работы функции ESC. (См. раздел «Электронная система курсовой устойчивости (ESC)»).

При застревании автомобиля в снегу, грязи или песке, рекомендуется отключить антипробуксовочную систему контроля тяги (TCS), для восстановления номинального крутящего момента двигателя и увеличения мощности для преодоления препятствия.

## Электронная система курсовой устойчивости (ESC)

Электронная система курсовой устойчивости (ESC) использует датчики для контроля состояния автомобиля, и улучшает стабильность и ход автомобиля. Если автомобиль находится в состоянии критической устойчивости (например, резкие повороты или внезапная смена полос движения), система регулирует тормозное усилие и крутящий момент, передающийся от двигателя на колеса. Это повышает устойчивость при движении автомобиля, эффективно снижает вероятность аварий и повышает безопасность вождения.

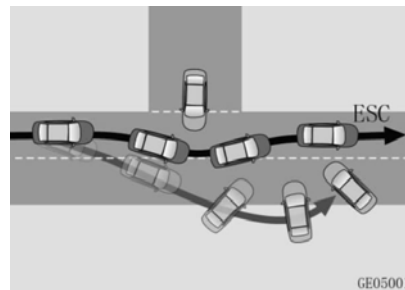

## Включение (ON)/ Выключение (OFF)

Электронная система курсовой устойчивости (ESC) включается по умолчанию при запуске двигателя. Для включения/ отключения системы ESC выберите в интерфейсе мультимедийного дисплея [Автомобиль] - [Управление] - [Помощники при движении]. После отключения системы на многофункциональном дисплее приборной панели загорится индикатор



«ESC\_OFF», и система «TCS» будет отключена. Когда система ESC включена, индикатор системы ESC будет выключен, а системы «ESC» и «TCS» активны.



**ПРИМЕЧАНИЕ**

Для обеспечения безопасности вождения не рекомендуется отключать электронную систему курсовой устойчивости (ESC), за исключением определенных случаев, описанных ниже:

- Автомобиль оборудован цепями противоскольжения;
- При движении по глубокому снегу или мягкому покрытию;
- При застревании автомобиля, и попытках выехать.

При срабатывании системы, индикатор ESC на многофункциональном дисплее приборной панели будет мигать, педаль тормоза немного вибрировать, а в моторном отсеке активируется привод системы ESC.

После каждого запуска автомобиля, и первичном достижении скорости 40 км/ч, система ESC автоматически производит самодиагностику, сопровождающуюся соответствующим звуком.

**ПРЕДУПРЕЖДЕНИЕ**

Несмотря на то, что системы ESC и TCS повышают безопасность движения, будьте внимательны и осторожны при управлении автомобилем. При движении соблюдайте необходимую дистанцию, учитывая тормозной путь автомобиля.

Система курсовой устойчивости (ESC) неразрывно связана с тормозной системой, подвеской, колесами, рулевым управлением, электрическими системами, и т. д. Переоборудование автомобиля в частном порядке может привести к ухудшению рабочих характеристик системы ESC или ее отказу.

**Система помощи при крутом спуске (HDC) ✳**

При подъезде к крутому склону или затяжному спуску, можно активировать систему помощи при спуске, нажав кнопку «HDC». Система ESC будет контролировать скорость движения в установленном диапазоне, позволяя сосредоточиться на управлении автомобилем, и быстро и безопасно преодолеть склон:

- Система HDC по умолчанию активирована. Нажимая на педаль тормоза или на педаль акселератора отрегулируйте скорость автомобиля в диапазоне 8~35км/ч. Отпустите педали, и автомобиль продолжит движение по склону, в соответствии с установленной скоростью.
- Система HDC по умолчанию выключена. При скорости автомобиля менее 35км/ч, для включения/отключения системы HDC выберите в интерфейсе мультимедийного дисплея [Автомобиль] – [Управление]. Нажмите переключатель HDC, и на многофункциональном дисплее приборной панели загорится индикатор

включения системы HDC  , информируя, что эта функция активна. Нажмите переключатель еще раз, и индикатор работы системы HDC выключится, информируя, что эта функция недоступна.



Если скорость автомобиля превышает 35 км/ч, но ниже 60 км/ч, работа системы HDC будет приостановлена. После снижения скорости автомобиля до 8~35 км/ч, работа системы HDC будет восстановлена. В случае, если скорость автомобиля превысит 60км/ч, система отключится.

#### ПРИМЕЧАНИЕ

Когда функция работает, индикатор работы системы HDC мигает, и в моторном отсеке активируется привод системы ESC и может раздаваться звук работающего двигателя ESC.

## Система автоматического удержания автомобиля (AUTO HOLD)

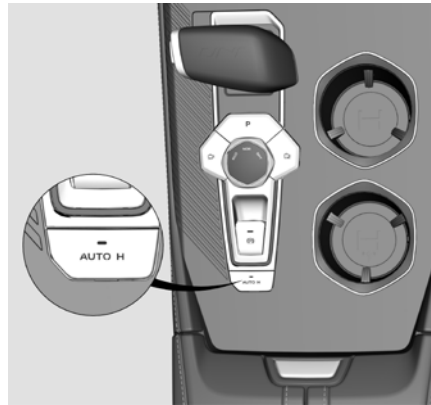

Система автоматического удержания автомобиля (AUTO HOLD) поддерживает давление в тормозной системе с помощью системы ESC и помогает водителю удерживать автомобиль в неподвижном состоянии. При отпускании педали тормоза, автомобиль остается неподвижен. При нажатии на педаль акселератора создается условие для начала движения, стояночный тормоз автоматически освобождается, и автомобиль плавно начинает движение.

Функция автоматического удержания (AUTO HOLD) помогает водителю в следующих ситуациях:

- Удерживает автомобиль в момент начала движения, особенно на крутых склонах;
- Предотвращает случайное и самопроизвольное движение автомобиля, особенно на крутых склонах;
- Выполняет функцию стояночного тормоза в случае временной остановки при движении в заторах или перед светофором.

### Условия срабатывания системы автоматического удержания автомобиля (AUTO HOLD):

- Автомобиль полностью неподвижен;
- Двигатель работает;
- Ремень безопасности водителя пристегнут;
- Двери (в т.ч. дверь водителя) закрыты;
- Индикатор неисправности системы EPB (Электромеханического стояночного тормоза) выключен;
- Система ESC включена.

Если автомобиль предрасположен к скатыванию, система автоматического удержания AUTO HOLD автоматически повысит усилие тормозной системы для предотвращения движения автомобиля. Одновременно раздастся звук работы системы ESC и на ногу передается небольшая вибрация. При повторной ситуации со скатыванием автомобиля, система AUTO HOLD автоматически установит автомобиль на стояночный тормоз, что является нормальным алгоритмом работы системы.

Если при начале движения автомобиля работает система автоматического удержания AUTO HOLD, нажмите на педаль акселератора для снятия автомобиля с режима удержания.

Если система автоматического удержания автомобиля (AUTO HOLD) вызывает неудобство при вождении, например, при движении задним ходом, в пробках и т.д., ее можно временно отключить.

### Включение (ON)/ Выключение (OFF)

Функция может быть активирована или выключена с помощью переключателя AUTO HOLD.

Нажмите переключатель AUTO HOLD на центральном блоке управления, индикатор AUTO HOLD



загорится белым цветом, информируя, что функция активирована. Нажмите переключатель еще раз, индикатор погаснет, и функция будет выключена.

#### ПРИМЕЧАНИЕ

- Не кладите тяжелые предметы на клавишу [AUTO HOLD];
- Не удерживайте нажатой клавишу [AUTO HOLD] в течение длительного времени. Система определит это как ошибку, и сообщит об ошибке.
- Для снятия автомобиля с режима удержания, при начале движения нажмите на педаль акселератора. В противном случае автомобиль не сможет начать движение. На автомобилях, оборудованных МКПП, двигатель может остановиться.
- Система автоматического

удержания AUTO HOLD автоматически переключится на электромеханический стояночный тормоз примерно через 3 минуты с момента, когда система AUTO HOLD начала удерживать авто в неподвижном состоянии;

- При активированной функции AUTO HOLD педаль тормоза может стать жестче.
- Система автоматического удержания AUTO HOLD не заменяет стояночный тормоз. Паркуйте автомобиль на безопасных горизонтальных поверхностях. Убедитесь, что автомобиль не скатывается и не скользит.
- Во время работы функции AUTO HOLD индикатор AUTO HOLD включен и светится зеленым цветом.
- Если соблюдены все условия срабатывания системы AUTO HOLD, но индикатор клавиши не включается, обратитесь в авторизованный сервисный центр CHANGAN для диагностики и ремонта.



## Система помощи при начале движения на подъеме (ННС) ✳

Система помощи при начале движения на подъеме (ННС) предназначена для предотвращения съезда (скатывания) автомобиля в обратном направлении, при начале движения. При отпускании педали тормоза, система в течение короткого периода времени (около 2 секунд) удерживает автомобиль неподвижным, предоставляя время для нажатия на педаль акселератора, во избежание скатывания.

### ПРИМЕЧАНИЕ

- Система ННС по умолчанию активирована в заводских настройках. Для ее отключения обратитесь в авторизованный сервисный центр CHANGAN.
- При нормальной работе системы электромагнитные клапаны соленоидов издают "щелчки", что не может являться неисправностью.
- Система ННС не увеличивает усилие в тормозной системе. Если педаль тормоза нажата с небольшим усилием, ННС может не удержать

автомобиль.

### ПРЕДУПРЕЖДЕНИЕ

- Если по истечении отведенного короткого времени автомобиль не начинает движение или водитель нажимает на педаль акселератора с небольшим усилием, система ННС перестанет удерживать автомобиль в статическом состоянии, и возможен риск его скатывания, что может привести к авариям, несчастным случаям и травмам.
- Если во время работы системы ННС открыть водительскую дверь, система незамедлительно отключится и автомобиль начнет скатываться по склону.
- Убедитесь, что селектор переключения передач находится в положении «D» (Движение вперед) или «R» (Задний ход).

## Автоматическая установка на стояночный тормоз

После остановки двигателя и выключении электропитания автомобиля нет необходимости поднимать переключатель EPB и активировать стояночный тормоз. Функция электромеханического стояночного тормоза (EPB) автоматически установит автомобиль на стояночный тормоз.

### ПРИМЕЧАНИЕ

Если после выключения двигателя нет необходимости установки автомобиля на стояночный тормоз, при работающем двигателе нажмите и удерживайте клавишу EPB более 3-х секунд, и одновременно выключите двигатель. Электромеханический стояночный тормоз (EPB) отключится. При последующем запуске двигателя функция автоматической парковки после выключения зажигания будет восстановлена.

- Не кладите тяжелые предметы на клавишу EPB;

Для обеспечения безопасности,

прежде чем покинуть автомобиль, убедитесь, что автоматический стояночный тормоз активирован. После постановки на стояночный тормоз автомобиль будет вести себя следующим образом:

- После выключения двигателя индикатор клавиши стояночного тормоза остается включенным в течение 10 секунд.
- После выключения двигателя на приборной панели в течение 10 секунд будет гореть красный индикатор стояночного тормоза «Р».
- При постановке/снятии автомобиля на стояночный тормоз допускается шум работы электродвигателя и задних тормозных механизмов в течение 2х секунд.

## Рулевое управление

### Электроусилитель рулевого управления (EPS)

Электроусилитель рулевого управления (EPS) позволяет значительно снизить усилие, прикладываемое водителем на рулевое колесо. Снижает усилие вращения рулевого колеса на низкой скорости и стабилизирует усилие на рулевое управление на высокой скорости. Это позволяет повысить комфорт и управляемость автомобиля, и достигнуть снижения расхода топлива. Возросшее усилие на рулевое управление при не горящем индикаторе системы электроусилителя рулевого управления (EPS) допустимо при следующих условиях:

- Частое и продолжительное вращение рулевого колеса на неподвижном автомобиле. Во избежание перегрева система электроусилителя рулевого управления понижает эффективность усилителя рулевого управления.

В данной ситуации избегайте вращение рулевого колеса. Нормальная работа

электроусилителя возобновится после того, как система остынет.

- Аккумуляторная батарея разряжена. Эффективность работы усилителя рулевого управления с электроусилителем снижается из-за низкого напряжения аккумуляторной батареи. Проверьте состояние аккумуляторной батареи и, при необходимости, зарядите или замените батарею.

Если система электроусилителя рулевого управления неисправна, эффективность электроусилителя снизилась, и автомобиль реагирует на действия рулевого управления с большим приложенным усилием, обратитесь в авторизованный сервисный центр CHANGAN для диагностики и ремонта.

### ПРЕДУПРЕЖДЕНИЕ

Не держите рулевое колесо в крайних положениях длительное время (более 10 секунд), это может привести к повреждению мотора электроусилителя.

Частое вращение рулевого колеса в течение длительного времени во

время стоянки автомобиля, может повредить систему электроусилителя рулевого управления.

#### ПРИМЕЧАНИЕ

При повороте рулевого колеса можно услышать допустимый рабочий звук (шум) электроусилителя рулевого управления. Это не является неисправностью.

#### Многофункциональный режим электроусилителя рулевого управления

Многофункциональный режим электроусилителя рулевого управления позволяет контролировать усилие на руле в соответствии с личными предпочтениями или дорожными условиями.

Режимы рулевого управления можно выбрать с помощью переключателя режима на центральной консоли управления.



Для выбора режима усилителя рулевого управления, в интерфейсе мультимедийного дисплея выберите [Автомобиль] - [Управление] - [Помощники при движении], и на приборной панели отобразится выбранный режим в соответствии с настройками:

- Нормальный режим (NOR), средний уровень усилия на рулевое колесо;
- Спортивный режим (SPT) наибольшее усилие на рулевое колесо.

#### ПРИМЕЧАНИЕ

- Будьте осторожны при изменении режимов рулевого управления во время движения.

- При неисправности системы электроусилителя рулевого управления, функция выбора режимов рулевого управления будет недоступна.

- При изменении режима усилителя рулевого управления во время вращения рулевого колеса, на дисплее отобразится выбранный режим, а усилие на рулевом колесе, для безопасности, автоматически переключится в выбранный режим после возврата рулевого колеса в среднее положение.

## РЕКОМЕНДАЦИИ ПО ВОЖДЕНИЮ

### Обкатка

Данная модель автомобиля не требует особенных условий обкатки, но, для улучшения характеристик автомобиля, экономии топлива и продления срока службы рекомендуется соблюдать следующие меры предосторожности в течение первых 1600 км (период обкатки):

- После запуска двигателя не рекомендуется поддерживать работу двигателя на высоких оборотах более 3000 об/мин. Перед началом движения медленно и аккуратно прогрейте двигатель. Резкие разгоны категорически запрещены.
- Не поддерживайте одну и ту же постоянную скорость (высокую или низкую) в течение длительного времени. В период обкатки автомобиля рекомендуется работа двигателя на различных оборотах, для полноценного ввода двигателя в эксплуатацию.

- В соответствии с технологией производства, адгезионные свойства новых шин не в лучшем состоянии. Первые 300 км на новых шинах двигайтесь осторожно.

- Тормозные диски и тормозные колодки притираются в течение первых 500 км пробега. Для лучшего эффекта старайтесь не применять экстренное торможение, особенно в пределах первых 300 км.

- В период обкатки не рекомендуется превышать скорость автомобиля более 100 км/ч.

### Длительная стоянка автомобиля

- В случае постановки автомобиля на стоянку на срок более четырех недель, аккумуляторная батарея может разрядиться и стать неремонтопригодной из-за чрезмерного разряда.

- При постановке автомобиля на длительную стоянку, шины рекомендуется хранить вдали от двигателя, аккумуляторной батареи, и ГСМ (горюче-смазочных материалов). Оградите автомобиль от прямого

воздействия солнечного света и дождя, влияния высоких температур и влажности. Очистите и смажьте резиновые уплотнения, закройте все двери и запирайте автомобиль. Если автомобиль припаркован в помещении, окна дверей оставьте чуть приоткрытыми.

- При длительном хранении тщательно вымойте, просушите автомобиль и обработайте его воском. Припаркуйте автомобиль в сухом, хорошо проветриваемом месте и проверьте защитный слой воска на нижней части автомобиля. Увеличьте давление в шинах до максимального разрешенного значения, указанного на заводской табличке. Во избежание деформации шин, передвигайте автомобиль один раз в неделю для смены положения шин. Ежемесячно проверяйте показания давления в шинах.

### Движение на высокой скорости

- Проверьте и, при необходимости, отрегулируйте давление в шинах до рекомендованного значения.
- При увеличении скорости автомобиля, тормозной путь увеличивается. Контролируйте его педалью тормоза, в зависимости от скорости транспортного средства.
- Соблюдайте безопасную дистанцию до впереди идущего транспортного средства.
- При прохождении горного перевала, объезде длинномерного транспортного средства или въезде в туннель, снизьте скорость, так как на автомобиль может оказывать влияние боковой ветер.



#### ВНИМАНИЕ

Не рекомендуется движение на высокой скорости в темное время суток, в условиях плохой видимости, в дождливую погоду, на заснеженных, грязных и скользких дорогах.

### Движение в темное время суток

- Избегайте движение на высокой скорости и соблюдайте безопасную дистанцию до впереди идущего транспортного средства.
- Перед началом движения отрегулируйте зеркала заднего вида, в т.ч. для снижения эффекта ослепления.
- Перед началом движения проверьте чистоту фар для лучшего освещения и дальности обзора.
- Перед началом движения убедитесь, что элементы освещения и сигналы поворотов, ходовые и габаритные огни, звуковой сигнал и другое оборудование находятся в исправном, работоспособном состоянии.

### Движение в дождливую и влажную погоду

- Двигайтесь на низкой скорости: сильный дождь может повлиять на видимость и увеличить тормозной путь;
- Перед началом движения проверьте работу стеклоочистителя;
- Перед началом движения проверьте давление и состояние шин. Плохое состояние шин может привести к скольжению автомобиля, аквапланированию и стать причиной ДТП;
- Во время движения несколько раз нажмите на педаль тормоза, для удаления влаги с поверхности тормозного диска и колодок до восстановления нормального тормозного эффекта.



#### ВНИМАНИЕ

При движении в дождливую и влажную погоду включите фары ближнего света для информирования других участников дорожного движения.

### Преодоление водной преграды

- Во время движения старайтесь избегать глубоких ям и затоплений, для предотвращения попадания воды в двигатель.
- При преодолении водного препятствия вброд: снизьте скорость до минимальной; постарайтесь, чтобы колеса с обеих сторон проходили через водную преграду одновременно; не нажимайте на педаль тормоза, во избежание проскальзывания колес и бокового скольжения автомобиля.
- Не превышайте предел глубины преодолеваемого брода и скорость движения выше 5км/ч, так как можно повредить двигатель, трансмиссию и электрооборудование автомобиля.
- После преодоления водного препятствия, несколько раз нажмите на педаль тормоза, для удаления влаги с поверхности тормозного диска и колодок до восстановления нормального тормозного эффекта.

### Движение по грязной и скользкой дороге

- Избегайте движение на высокой скорости.
- По возможности, не используйте изношенные шины. Своевременно производите замену шин.
- После длительных поездок на дальние расстояния по грязной и скользкой дороге необходимо обслужить автомобиль.

### Движение по склонам и горной местности

- При подъеме по склону необходимо своевременно переключиться на пониженную передачу, в соответствии с углом наклона и частотой вращения двигателя для повышения крутящего момента и предотвращения повреждений, вызванных возможной перегрузкой двигателя.
- При продолжительном спуске с горы/уклона необходимо переключиться на пониженную передачу и использовать двигатель для торможения.



### ВНИМАНИЕ

При движении вниз по крутому или затяжному склону, не нажимайте часто или длительно на педаль тормоза для предотвращения перегрева тормозных механизмов и потери тормозного эффекта.

Категорически запрещается движение по склону на нейтральной передаче/накатом (положение «N» селектора АКПП).

### Движение в зимних условиях

Перед наступлением зимнего сезона, проведите техническое обслуживание и подготовьте автомобиль к зимней эксплуатации. При вождении автомобиля в зимних условиях руководствуйтесь состоянием дорожного покрытия и погодными условиями в зимнее время:

- Используйте ГСМ и технические жидкости, соответствующие температуре окружающего воздуха (например, масло, охлаждающая жидкость двигателя, жидкость омывателя и т. д.);

- Проверьте состояние аккумуляторной батареи и уровень заряда;
- В зависимости от места назначения и эксплуатации автомобиля, рекомендуется укомплектовать его необходимыми принадлежностями (например: цепями противоскольжения для шин, скребками для стекол, мешком с песком или с солью, сигнальными факелами/ ракетами, лопатой и т. д.);
- Рекомендуется установить зимние шины и избегать использования сильно изношенных шин;
- Осмотрите автомобиль и удалите снег с автомобиля;
- При движении в зимних условиях используйте тормоза заблаговременно, и следите за замедлением во избежание частого нажатия на педаль тормоза.
- Не используйте стояночный тормоз при парковке. Стояночный тормоз может примерзнуть, что может препятствовать его отпуску. Переведите селектор коробки передач в положение «Р»;

- Не рекомендуется парковать автомобиль на склоне. Если это неизбежно, заблокируйте колесо противооткатным упором, для предотвращения случайного скатывания.
- Правильно используйте цепи противоскольжения.

### ПРЕДУПРЕЖДЕНИЕ

Запрещается движение на высокой скорости в снежную погоду и на скользких дорогах.

Запрещены резкие маневры, старты, ускорения, повороты и торможения на заснеженных и скользких дорогах.

По возможности, оставляйте автомобиль для стоянки на ровной поверхности.

Не рекомендуется применять торможение двигателем, путем переключения на пониженную передачу. На скользких поверхностях ведущие колеса могут потерять сцепление с дорогой, увеличится риск проскальзывания и аварий.

### Экономичное вождение

Для сокращения расхода топлива и уменьшения вредных выбросов, следуйте следующим правилам:

- Во время эксплуатации автомобиля переключите в экономичный режим (ECO).

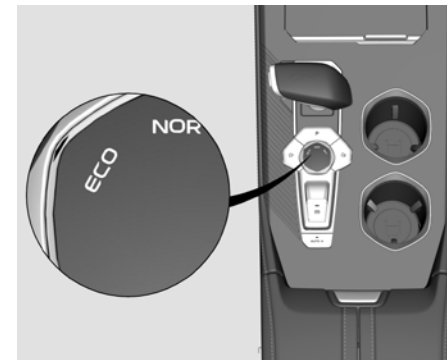

- При длительной остановке выключите двигатель;
- Избегайте резких стартов: резкие старты повышают расход топлива и сокращают срок службы двигателя;
- Прогнозируйте движение автомобиля: избегайте резких ускорений, торможений и остановок для снижения расхода топлива;

- Избегайте движение на высоких скоростях на шоссе.: движение на постоянной скорости без резких торможений и ускорений повысит комфорт пассажиров, снизит расход топлива и выбросы вредных веществ, а также сведет к минимуму износ двигателя и трансмиссии.
- Минимизируйте вес автомобиля: дополнительный вес увеличивает расход топлива.
- Регулярно проверяйте давление в шинах: низкое давление в шинах увеличит сопротивление движению, расход топлива и износ шин.
- Закройте люк и/или окна: открытый люк в крыше или окна повышают сопротивление ветра и увеличивают расход топлива.
- Используйте движение накатом (по инерции): заранее отпустите педаль акселератора при приближении к запрещающему сигналу светофора или спуске по крутому склону горы,

позволяя автомобилю двигаться по инерции. В этот момент подача топлива в двигатель минимизирована.

- Избегайте движения на высоких скоростях: рекомендуемая частота вращения коленчатого вала двигателя в диапазоне 1800 об/мин ~ 2300 об/мин, что является экономичным диапазоном работы двигателя.
- Своевременное обслуживание: регулярное техническое обслуживание гарантирует длительный срок службы и оптимальную экономию.



## **V. ДЕЙСТВИЯ В АВАРИЙНЫХ СИТУАЦИЯХ**

## ПРЕДУПРЕЖДЕНИЯ О НЕИСПРАВНОСТИ И БОРТОВЫЕ ИНСТРУМЕНТЫ

### Автомобиль неисправен

При обнаружении любого из следующих симптомов, автомобиль нуждается в обслуживании или ремонте. Как можно скорее обратитесь в авторизованный сервисный центр CHANGAN.

#### ПРИМЕЧАНИЕ

Инструменты и способы предупреждения, перечисленные в этом разделе, представлены справочно. В случае обнаружения расхождений, обратитесь к фактической конфигурации автомобиля.

### Видимые симптомы

- Течь жидкости под автомобилем. (Исключая капли воды после использования кондиционера воздуха и вытекание жидкости из дренажных отверстий на выхлопной системе. Это не является неисправностью);
- Потеря давления в шине, неравномерный износ шин или грыжа;
- Указатель температуры охлаждающей жидкости двигателя показывает аномально высокую температуру.

### Звуковые симптомы

- Изменение звука выхлопной системы;
- Повышенный шум шин при прохождении поворотов;
- Посторонний звук при работе подвески;
- Посторонний шум, связанный с работой двигателя.

### Эксплуатационные симптомы

- Двигатель работает неустойчиво, с перебоями или вибрацией;
- Мощность автомобиля заметно снизилась;
- При торможении автомобиль сильно отклоняется от траектории;
- Автомобиль не держит траекторию при движении, или торможении на ровной дороге;
- Автомобиль выключается при движении по ровной дороге;
- Тормозная система неисправна, педаль тормоза мягкая, педаль почти касается пола.

## Набор инструментов в автомобиле



Бортовой инструмент расположен в нише запасного колеса. Поднимите напольное покрытие багажного отделения для доступа к дорожному бортовому инструменту автомобиля.



- ① Знак аварийной остановки;
- ② Домкрат (предназначен исключительно для аварийной замены колес);
- ③ Баллонный ключ;
- ④ Рукоятка домкрата;
- ⑤ Буксировочный крюк.



## ВНИМАНИЕ

Не ремонтируйте автомобиль на проезжей части. Перед заменой колес освободите проезжую часть, припаркуйте автомобиль, и зафиксируйте его на упорах, наденьте светоотражающий жилет. Установите домкрат на твердую ровную поверхность.

Убедитесь в правильной установке домкрата в специально отведенные места в передней и задней боковых частях автомобиля. Не устанавливайте домкрат под бампером или другими частями автомобиля.

При использовании домкрата запрещается располагать части тела под автомобилем, установленном на домкрате. При необходимости добраться до автомобиля снизу, установите автомобиль на опору для его поддержки. При несоблюдении мер безопасности, автомобиль может соскользнуть с домкрата. Это может привести к серьезным травмам или жертвам.

Не запускайте двигатель во время подъема автомобиля.

Перед подъемом автомобиля,

убедитесь, что в салоне никого не осталось, что ребенок (при наличии) находится вдали от дороги и поднимаемого домкратом автомобиля.

## Аварийная световая сигнализация



Кнопка включения световой аварийной сигнализации  расположена на центральной консоли.

Для включения аварийной сигнализации, нажмите на кнопку, левый и правый указатели поворота начнут мигать одновременно. Для выключения - повторно нажмите на кнопку.

При экстренном торможении автомобиля на скорости около 100км/ч, аварийная световая сигнализация включается автоматически, предупреждая об опасности, и информируя других участников дорожного движения о снижении скорости. Если после экстренного торможения автомобиль снова разгоняется или нажата кнопка отключения, сигнализация выключится.

Аварийная сигнализация работает

в т. ч. и при выключенном зажигании автомобиля.

#### ПРИМЕЧАНИЕ

- При экстренном торможении автомобиля на скорости менее 100 км/ч, или плавном торможении, аварийная световая сигнализация не включится автоматически.
- Автоматическое включение системы аварийной сигнализации при торможении можно отключить или отрегулировать параметры включения при замедлении. Обратитесь в авторизованный сервисный центр CHANGAN.

#### Знак аварийной остановки ✖



Знак аварийной остановки расположен в багажном отделении, в нише запасного колеса, с дорожным бортовым инструментом под ковром багажного отделения.

В случае аварийной остановки необходимо достать и установить предупреждающий знак аварийной остановки в соответствии с правилами дорожного движения, как показано выше.

#### ПРИМЕЧАНИЕ

В случае аварийной остановки необходимо достать и установить предупреждающий знак аварийной остановки.

Знак аварийной остановки устанавливается на расстоянии, обеспечивающем своевременное предупреждение других водителей об опасности, в зависимости от дорожных условий. Это расстояние должно быть не менее 15м от автомобиля в населенных пунктах и 30м — вне населенных пунктов. Так же необходимо включить аварийную световую сигнализацию.

При отсутствии или неисправности аварийной световой сигнализации на буксируемом механическом транспортном средстве на его задней части должен быть закреплен знак аварийной остановки.

## Светоотражающий жилет безопасности ✖

жилет

## ЗАМЕНА КОЛЕС



Сумка со светоотражающим жилетом размещена совместно с дорожным бортовым инструментом.



### ВНИМАНИЕ

В случае аварийной остановки наденьте светоотражающий жилет, достаньте и установите знак аварийной остановки, руководствуясь правилами дорожного движения и дорожными условиями. Включите аварийную сигнализацию. По возможности, покиньте проезжую часть.



### ВНИМАНИЕ

Перед заменой колес уберите автомобиль с проезжей части, припаркуйте автомобиль на твердой ровной поверхности, и зафиксируйте его упорами с обеих сторон по диагонали от заменяемого колеса. Используйте домкрат на твердой ровной поверхности.

Если колесо невозможно заменить в текущей ситуации, обратитесь в авторизованный сервисный центр CHANGAN.

### Подготовка к работе

- Припаркуйте автомобиль на твердой ровной поверхности;
- Активируйте стояночный тормоз;
- Установите передние колеса в прямолинейное положение;
- Для автомобилей с АКПП - установите селектор переключения передач в положение «P» (Парковка);
- Выключите двигатель;
- Включите аварийную сигнализацию;
- Извлеките запасное колесо и набор инструментов из ниши запасного колеса;

- Установите упор под колеса спереди и сзади по диагонали от колеса, подлежащего замене, для предотвращения скатывания.



### ВНИМАНИЕ

Перед подъемом автомобиля активируйте стояночный тормоз и установите упоры под колеса, во избежание скатывания автомобиля при замене колес.

### Извлечение и запасного колеса

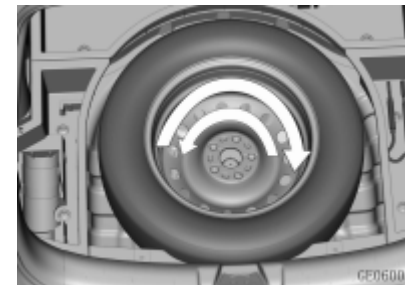

Поверните болт прижимной пластины крепления запасного колеса против часовой стрелки, для извлечения запасного колеса.

Для фиксации запасного колеса после его замены, заверните болт крепления запасного колеса по часовой стрелке.

Для внешнего запасного колеса, обратитесь к индикатору снятия запасного колеса.

### Замена колес

1. Последовательно ослабьте колесные гайки, вращая их против часовой стрелки, на один полный оборот, но не откручивайте гайки полностью.



2. Установите домкрат в соответствующее место подъема автомобиля в передней/ задней части автомобиля, рядом с заменяемым колесом. Места установки опоры домкрата находятся в нижней части боковых панелей/ порогов кузова автомобиля, и обозначены ниже на рисунке. При подъеме автомобиля на домкрате, установите его в точки подъема, расположенные посередине, между 2мя отчетливо обозначенными выемками на пороге под уплотнителем дверей. Установите паз домкрата в указанное на пороге место и зафиксируйте его.

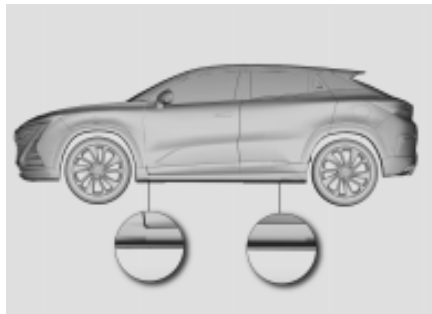

### ВНИМАНИЕ

Во избежание получения травм используйте домкрат, поставляемый в комплекте с автомобилем. Устанавливайте домкрат только в обозначенные точки поддомкрачивания. Не устанавливайте домкрат под другие части автомобиля. При неправильной эксплуатации домкрата, автомобиль может перевернуться после подъема, соскользнуть, или упасть. Устанавливайте домкрат исключительно на твердой, ровной, не скользкой поверхности.

Не используйте деревянные блоки или подобные предметы для поддержки домкрата. В противном случае домкрат не сможет выдержать приложенную на него нагрузку, и достичь необходимого предела высоты. Убедитесь, что расстояние между шиной и поверхностью не превышает 3см.

3. Установите рукоятку домкрата в домкрат и поворачивайте ее по часовой стрелке, до поднятия автомобиля. С помощью баллонного ключа открутите колесные гайки.



4. Снимите колесо и положите его рядом с автомобилем;
5. Очистите контактную поверхность колеса со ступицей;
6. Установите запасное колесо на ступицу и закрепите его.



### ВНИМАНИЕ

Будьте осторожны, колеса и колесные колпаки могут иметь острые края. Перед установкой колеса убедитесь, что на ступице или самом колесе нет посторонних предметов и/или загрязнений (например, почвы, грязи, смолы, гравия и т. д.). При необходимости, очистите его, чтобы это не препятствовало установке и фиксации колеса на ступице.

7. Установите и закрутите ручную гайку колеса до сопротивления. Обратите внимание, конус колесной гайки должен быть обращен внутрь.
8. При помощи баллонного ключа предварительно протяните колесные гайки по часовой стрелке, а затем опустите автомобиль.
9. Затяните колесные гайки в указанном порядке. Убедитесь, что все гайки затянуты.



### ПРИМЕЧАНИЕ

При замене болтов или гаек используйте болты или гайки с одинаковой метрической резьбой и той же конфигурацией фаски. Гайки или болты с другой резьбой, кроме метрической, могут повредить резьбу крепления колес, что не позволит зафиксировать колесо.

Перед установкой новых колесных гаек или колеса, тщательно проверьте тип и размер. В случае возникновения каких-либо затруднений обратитесь в авторизованный сервисный центр CHANGAN.

**ВНИМАНИЕ**

Не затягивайте колесные болты или гайки на поднятом на домкрате автомобиле, т.к. он может соскользнуть с домкрата. Затягивайте колесные болты или гайки только после полного опускания автомобиля.

Если гайка или болт повреждены, то невозможно надежно зафиксировать колесо. Это может привести к откручиванию колеса и возможной серьезной аварии, приводящей к травмам или даже смерти.

После замены колес необходимо протянуть гайки рекомендованным моментом затяжки. Обратитесь в авторизованный сервисный центр CHANGAN.

Запасное аварийное колесо не является полноразмерным запасным колесом, и может использоваться только в аварийных ситуациях. Запрещается использование запасного колеса в течение длительного времени и при движении на большие расстояния. Скорость автомобиля с установленным запасным колесом, не должна превышать 80км/ч.

После установки запасного аварийного

колеса как можно скорее обратитесь в авторизованный сервисный центр CHANGAN, для замены на полноразмерные колесо. На автомобиле можно использовать только одно запасное колесо одновременно. Запрещается менять аварийное запасное колесо на другие колеса с полноразмерной шиной.

**ПРИМЕЧАНИЕ**

При повреждении переднего колеса, переставьте заднее колесо на место поврежденного переднего колеса, а аварийное запасное колесо установите на место заднего колеса.

После установки запасного колеса, как можно скорее проверьте и установите рекомендуемое давление в шинах.

Уберите и закрепите замененное колесо в нише запасного колеса и разложите инструмент.

После окончания ремонта автомобиля и/или после замены оригинальных колес, убедитесь, что используете колесные болты оригинальной длины.

**Момент затяжки колесных гаек**

Момент затяжки колесной гайки 100 – 120 Нм.

Открутите колпачок воздушного клапана и проверьте давление воздуха с помощью манометра. Если давление воздуха в шине низкое, остановитесь у ближайшей станции технического обслуживания для корректировки давления до указанного значения. После проверки или регулировки давления воздуха установите колпачок воздушного клапана.



## ЗАПУСК ДВИГАТЕЛЯ ПРИ СЛАБОЙ ЗАРЯДКЕ АККУМУЛЯТОРНОЙ БАТАРЕИ

### ПРИМЕЧАНИЕ

Автомобиль можно запускать только от батареи, напряжением 12V.

1. Установите внешний источник питания рядом с автомобилем и подключите его с помощью высоковольтных проводов с концами (типа «крокодил»). Если для запуска используется аккумулятор от другого автомобиля, расположите его наиболее близко к капоту автомобиля с аккумулятором с недостаточной мощностью. Автомобили не должны соприкасаться. Установите оба автомобиля на стояночный тормоз.
2. Перед подключением проводов к батарее, проверьте клеммы батареи и проводов, удалите загрязнения (при наличии) и убедитесь, что все крышки затянуты и выровнены.
3. Отключите все посторонние потребители, кроме необходимых индикаторов безопасности (например, фары, аварийная световая сигнализация).

4. Соедините аккумуляторы проводами следующим образом: соедините проводом положительный полюс внешней батареи с таким же полюсом батареи, требующей заряда; затем соедините проводом отрицательный полюс внешней батареи с отрицательным полюсом или массой запускаемого автомобиля (открытой металлической частью двигателя), вдали от батареи и системы подачи топлива. Следите, чтобы оба провода не соединялись между собой.

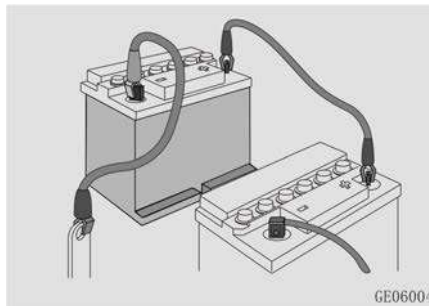

5. При использовании автомобиля для запуска, после подключения проводов, запустите двигатель этого автомобиля, и оставьте его работать с постоянной скоростью в течении некоторого времени.

6. Запустите двигатель на автомобиле с аккумулятором недостаточной мощности;
7. После запуска, отсоедините провода в обратной последовательности. В процессе отсоединения не касайтесь металлических частей любого из автомобилей.

### ПРЕДУПРЕЖДЕНИЕ

Если аккумуляторная батарея была заморожена, не пытайтесь завести автомобиль от резервного аккумулятора. В противном случае аккумуляторная батарея может взорваться или выйти из строя. Не подключайте провода напрямую к отрицательному полюсу батареи при недостаточном питании. При попытке запуска двигателя, держите руки и провода подальше от ременного шкива, ремня генератора, вентилятора и других вращающихся компонентов двигателя. Если аккумуляторная батарея автомобиля часто разряжается без видимой причины, обратитесь в авторизованный сервисный центр

## БУКСИРОВКА

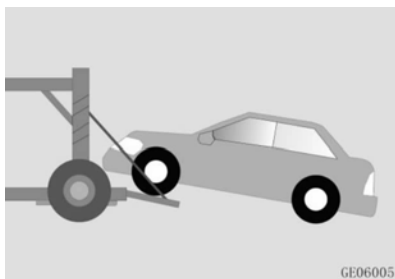

Не буксируйте автомобиль с вывешенной задней осью, иначе система рулевого управления может выйти из строя.

При неработающем двигателе, система усилителя рулевого управления и тормозной системы не работает. Для поворота или торможения требуется большее усилие.

Не поднимайте автомобиль за буксировочный крюк, кузов или шасси, так как это может привести к его повреждению.

Не буксируйте автомобиль назад с не вывешенными передними колесами. Это приведет к поломке автомобиля.

Избегайте резких или

неконтролируемых стартов, или самопроизвольного, неустойчивого движения автомобиля, которое может вызвать повышенную нагрузку на буксировочный крюк, буксировочный трос или цепи, приводя к их поломке и создавая аварийную ситуацию. Это может привести к повреждению автомобиля и травмам.

Если буксировка неисправного автомобиля невозможна, или он вышел из-под контроля, остановите движение.

При буксировке двигайтесь по возможности прямолинейно и равномерно.

## ПРЕДУПРЕЖДЕНИЕ

Буксировка автомобиля за любой узел или элемент кузова, отличный от буксировочного крюка, может привести к повреждению автомобиля.

Для буксировки используйте только специально предназначенный стальной трос или цепь. Надежно закрепите стальной трос или цепь на буксировочном крюке.

При буксировке автомобиля избегайте рывков и резких толчков. Применяйте стабильную и равномерно

распределенную нагрузку.

Точка крепления передней буксировочной петли

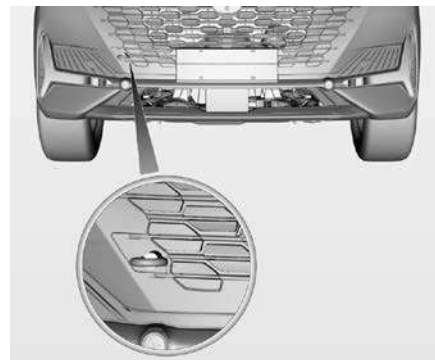

Точка крепления передней буксировочной петли расположена в правой нижней части переднего бампера автомобиля.

### Точка крепления задней буксировочной петли

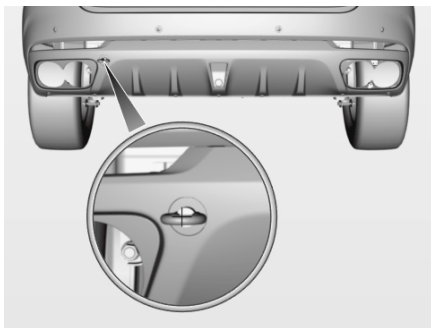

Точка крепления задней буксировочной петли расположена на кузове в левой нижней части заднего бампера автомобиля.

### Буксировка автомобиля без вывешивания колес

Буксировка указанным способом допускается на короткие расстояния с небольшой скоростью, и может осуществляться только по дорогам с твердым ровным покрытием. Колеса, подвеска, ходовая часть, рулевое управление и тормозная система должны быть в исправном состоянии.

- Буксирующее транспортное средство не должно быть легче буксируемого, иначе автомобили могут выйти из-под контроля;
- Убедитесь, что буксировочная петля исправна и надежно закреплена;
- Ввинтите буксировочную петлю на всю длину резьбы;
- Закрепите стальной трос или цепь для буксировки на петле;
- Прикрепите буксируемый автомобиль к петле стальным тросом или цепью;
- При буксировке двигайтесь медленно, без рывков. Не дергайте буксируемый автомобиль и буксировочный крюк;
- Включите зажигание буксируемого автомобиля. Селектор переключения передач переведите в положение «N» (Нейтраль) и отпустите стояночный тормоз;
- Во избежание повреждений, буксируйте автомобиль вперед, по направлению его расположения;
- Длина буксировочного троса не должна превышать 5м. Трос необходимо обозначить флажком для идентификации;

- Двигайтесь осторожно. Избегайте провисания буксировочного троса.
- Водителям обоих автомобилей необходимо как можно чаще обмениваться информацией.
- При движении под уклон на большое расстояние, тормозные механизмы могут перегреться, и эффективность торможения может ухудшиться. Регулярно останавливайтесь для охлаждения тормозов.
- Автомобиль можно буксировать только с передней стороны. Буксировка задним ходом запрещена. Скорость при буксировке не должна превышать 40км/ч, а максимальное расстояние буксировки не должно превышать 25 километров.
- При отказе работы тормозной системы, для буксировки автомобиля используйте передвижную платформу или эвакуатор для транспортировки автомобилей.

## Помощь на дороге

В случае, если необходима буксировка автомобиля, обратитесь в авторизованный сервисный центр CHANGAN, или в компанию по эвакуации и перевозке автомобилей. Для буксировки автомобиля рекомендуется использовать автомобильные манипуляторы (дорожно-спасательные транспортные средства) с возможностью подъема автомобиля или вывешиванием колес, или эвакуаторы, оборудованные плоской платформой. При отсутствии эвакуатора, используйте тяговое оборудование с жесткой сцепкой. Буксировка с использованием троса запрещена.

### Буксировка переднеприводного автомобиля

Для буксировки переднеприводного автомобиля с использованием дорожно-спасательного транспортного средства, используйте соответствующее оборудование для подъема передних колес от земли, или установите и закрепите передние колеса на

платформе или прицепе, во избежание повреждения трансмиссии и рулевого управления. В данном случае передние колеса будут вывешены, а задние колеса останутся на дороге.

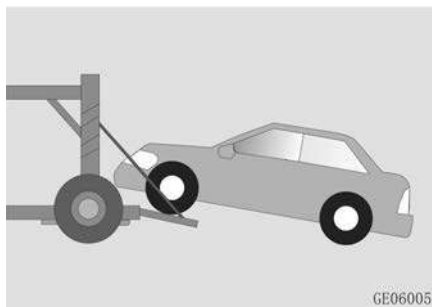

### Буксировка полноприводного автомобиля

Транспортировку полноприводного автомобиля необходимо совершать с полной погрузкой автомобиля на платформу эвакуатора, или прицеп, как показано на рисунке.

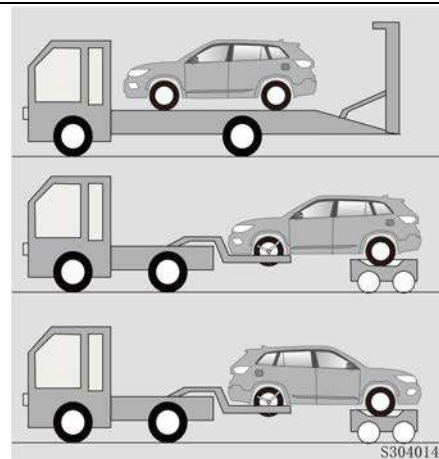

### ПРИМЕЧАНИЕ

Запрещается транспортировать полноприводные автомобили методом частичной погрузки. Неправильная буксировка может привести к повреждению узлов и деталей системы полного привода.

## Помощь при застревании

При извлечении застрявшего автомобиля, не дергайте его сильно резко, не тяните под углом. Чрезмерные усилия могут привести к повреждению автомобиля.

При застревании ведущих колес на мягкой или грязной дороге, при извлечении автомобиля, особенно загруженного, следует проявлять осторожность.

Не пытайтесь извлечь автомобиль с помощью буксирного крюка. Если это возможно, попробуйте вытянуть автомобиль назад по колее, оставленной застрявшим автомобилем через проушины.

## Автомобили, оснащенные АКПП

Для транспортировки переднеприводного автомобиля рекомендуется использовать плоский прицеп. В случае невозможности его использования, вывесите ведущие колеса от земли, и зафиксируйте их в неподвижном состоянии (например, зафиксируйте ведущие колеса стяжным ремнем). Во избежание проворачивания ведущих колес и соскальзывания автомобиля, переведите селектор АКПП в положение «Р».

Автомобиль оснащен аварийным оборудованием, которое поможет отреагировать на чрезвычайную ситуацию.

## АВАРИЙНОЕ ОБОРУДОВАНИЕ ✖

Автомобиль оснащен аварийным оборудованием, которое поможет Вам отреагировать в случае чрезвычайной ситуации.

### Огнетушитель

При возникновении пожара, воспользуйтесь огнетушителем и внимательно выполните следующие действия.

1. Извлеките предохранительное кольцо в верхней части огнетушителя, которое предохраняет ручку от случайного нажатия;
2. Направьте сопло огнетушителя по направлению к очагу возгорания;
3. Встаньте на расстоянии примерно в 2,5 м от огня и нажмите на ручку, для разрядки огнетушителя. Если вы отпустите ручку, разрядка прекратится.
4. Проведите соплом по сторонам от очага возгорания. После того, как огонь погаснет, внимательно следите за местом возгорания, так как он может снова загореться.

## Аптечка первой помощи

В аптечке первой помощи представлены предметы для оказания первой помощи, такие как ножницы, бинт, пластырь и т.д.

## Манометр для измерения давления воздуха в шинах ✳

При ежедневном использовании автомобиля, давление в шинах может изменяться, и, периодически, необходимо регулировать давление в шинах. Это не является признаком неисправности или повреждения шины, а нормальное явление. Регулярно проверяйте давление в шинах в холодном состоянии, т.к. с повышением температуры давление в шинах увеличивается.

Для проверки давления в шинах выполните следующие действия:

1. Открутите колпачок воздушного клапана, расположенного на ободке шины;

2. Прижмите и удерживайте манометр у вентиля воздушного клапана шины. Некоторое количество воздуха может утечь. При неплотном прижимании манометра может произойти большая утечка воздуха из шины.

3. Для активации датчика резко и уверенно прижмите манометр к вентилю воздушного клапана. Избегайте утечек воздуха.

4. Снимите показания давления в шинах на манометре. Сравните показания давления в шинах с рекомендованным значением.

5. Отрегулируйте давление в шинах до заданного. См. раздел «Рекомендованное давление в шинах в холодном состоянии» (VII. Технические характеристики автомобиля).

6. Установите колпачок воздушного клапана на вентиль.

## СИСТЕМА ЭКСТРЕННОГО ВЫЗОВА ОПЕРАТИВНЫХ СЛУЖБ

Система вызова экстренных оперативных служб предназначена для автоматического (при аварии) или ручного вызова оператора экстренных оперативных служб (ЭОС), передачи минимального набора данных (МНД) с описанием характеристик автомобиля, координат его местонахождения, времени и направления движения, а также установления громкой связи пользователей автомобиля с оператором государственной федеральной системы «ЭРА-ГЛОНАСС». Подробную информацию можно получить на сайте производителя <http://www.ueos.ru>.



1. Микрофон;
2. Защитная крышка кнопки «SOS»;
3. Кнопка «SOS»;
4. Индикатор состояния;
5. Кнопка «Дополнительные функции».

### Режимы работы системы

Система работает от бортовой сети автомобиля с номинальным напряжением бортовой сети 12В. При отключении от источника питания после совершения экстренного вызова, система работает за счёт встроенной аккумуляторной батареи. В противном случае устройство будет выключено.

Система имеет следующие режимы работы:

- режим «Выключено»;
- режим «ЭРА»;
- режим «Экстренный вызов»;
- режим «Тестирование»;
- режим «Сервис».

### Режим «Выключено»

При выключенном зажигании система находится в режиме «Выключено». Выход изделия из режима «Выключено» осуществляется при включении зажигания. При включенном зажигании и отсутствии питания переход в режим «Выключено» из других режимов осуществляется при разряде встроенной резервной батареи.

### Режим «ЭРА»

В режиме «ЭРА» система осуществляет регистрацию параметров автомобиля, определение событий ДТП в автоматическом режиме и обеспечивает реакцию на управляющие действия пользователя. Система находится в режиме «ЭРА» при первоначальном включении зажигания транспортного средства, а также, после завершения режима «Тестирование» или прекращении режима «Экстренный вызов».

### Режим «Экстренный вызов»

Режим «Экстренный вызов» предназначен для передачи МНД и установления голосового соединения пользователей автомобиля с оператором контакт-центра. Процедура «Экстренный вызов» выполняется автоматически при включенном зажигании по сигналу, поступившему от модуля идентификации события ДТП, а также в ручном режиме по нажатию и удержанию кнопки «SOS» не менее 3 сек.

Модуль идентификации события ДТП может определять момент аварии при: фронтальном столкновении; боковом столкновении; ударе сзади; опрокидывании.

Для выхода из режима «Экстренный вызов», инициированного в ручном режиме, на стадии установления соединения (если соединение с оператором системы ещё не установлено) следует нажать кнопку «SOS», экстренный вызов будет прекращен.

При автоматическом иницировании режима «Экстренный вызов» система перейдет в режим «ЭРА» после завершения вызова со стороны оператора контакт-центра экстренной службы.

### **Режим «Тестирование»**

Режим «Тестирование» предназначен для проверки функционирования автомобильной телекоммуникационной системы оператором системы «ЭРА ГЛОНАСС».

Вход в режим «Тестирование» осуществляется путём последовательного нажатия кнопки «SOS» 5 раз в течение 5 секунд. После перехода в состояние выбора сервисного режима подождать 10 секунд, не нажимая дополнительные кнопки.

В режиме «Тестирование» индикатор состояния БИП горит зеленым цветом и мигает 3 раза красным цветом каждые 2 сек.

Для выполнения тестирования следуйте голосовым подсказкам.

Выход из режима «Тестирование» осуществляется:

- после передачи МНД с результатами тестирования изделия оператору системы;
- при отключении внешнего питания.

### **Режим «Сервис»**

Режим «Сервис» предназначен для отключения всех функций изделия на время нахождения транспортного средства в сервисном центре и/или проведения ремонтных работ.

Для входа в режим «Сервис» необходимо последовательное нажатие кнопки «SOS» 5 раз не более чем за 5 секунд, после чего, следуя голосовым подсказкам, нажать кнопку «SOS». Если кнопка «SOS» не будет нажата в течении 5 секунд, то изделие перейдет в режим «Тестирование».

В режиме «Сервис» индикатор состояния БИП горит зеленым цветом, мигает 3 раза красным цветом каждые 2 сек, и каждые 7 секунд из динамика подается звуковой сигнал.

Выход из режима «Сервис» осуществляется:

- после нажатия кнопки «SOS»;
- при отключении внешнего питания;
- при скорости движения автомобиля свыше 5 км/ч.

Примечания:

1. При нахождении изделия в режиме «Сервис» определение критического угла поворота не выполняется.
2. После завершения ремонтных работ или технического обслуживания автомобиля, систему необходимо перевести в штатный режим работы.



## Индикация режимов работы

Для индикации работы системы используется индикатор состояния БИП.

При подаче питания на изделие индикатор состояния горит красным цветом в течении 3-10 секунд. Если самодиагностика пройдена успешно, изделие переходит в режим «ЭРА».

При обнаружении неисправности встроенных компонентов во время проведения самодиагностики индикация изделия переходит в состояние «Неисправность УВЭОС».

Возможные индикации состояния системы приведены в таблице.

После длительного нахождения автомобиля в зоне неуверенного приема сигнала от ГЛОНАСС/GPS спутников, возможно увеличение времени, затрачиваемого на определение местоположения автомобиля.

В случае, если система диагностировала неисправность внутренних компонентов или обнаружена иная неисправность в работе системы, не проводите ремонт самостоятельно. Обратитесь к техническому специалисту, или в авторизованный сервисный центр CHANGAN.

Гарантийный срок эксплуатации системы вызова экстренных оперативных служб – 36 месяцев с момента продажи (передачи) автомобиля первому покупателю.

Гарантийный срок на внутреннюю аккумуляторную батарею системы вызова экстренных оперативных служб – 12 месяцев с момента продажи (передачи) автомобиля первому покупателю.

Подробная информация на официальном сайте производителя: <http://www.santel-navi.ru>



## ВНИМАНИЕ

- На сильно пострадавшем в результате серьезной аварии автомобиле, в результате которой произошло повреждение (обрыв) жгута проводов, система может работать не стабильно. В данном случае обеспечить нормальный сервис - невозможно.
- Обслуживание не может быть предоставлено в областях за пределами покрытия сети.
- Для обеспечения качества обслуживания системы, когда кнопка "SOS" нажата для запроса услуг, отличных от экстренной помощи, Call - центр не в состоянии предоставить эти услуги

**Индикация состояний системы**

РЕЖИМ РАБОТЫ	ИНДИКАЦИЯ
Включение УВЭОС после подачи зажигания	Горит красным от 3 до 10 секунд.
Режим «ЭРА»	Горит зеленым, если внутренняя диагностика прошла успешно. Горит красным, если есть неисправность.
Неисправность УВЭОС	Горит красным постоянно. Код неисправности может быть считан по CAN-шине или USB-соединению.
Сеть сотового оператора временно не доступна	Пять коротких красных миганий (5 Гц) и опциональная голосовая подсказка «Сеть сотового оператора временно не доступна».
Установление соединения в режиме «Экстренный вызов»	Медленное мигание красный/зеленый (1 Гц). Опциональная голосовая подсказка информирует о режиме:
Передача МНД в режиме «Экстренный вызов»	— «Установление соединения»; — «Передача данных в систему».
Голосовое соединение в режиме «Экстренный вызов»	Горит зеленым постоянно. Опциональная голосовая подсказка «Соединение установлено».
Режим «Тестирование»	Горит зеленым, три коротких красных мигания (5 Гц), пауза 2 секунды, повтор.
Режим «Сервис»	Горит зеленым, три коротких красных мигания (5 Гц), пауза 2 секунды, повтор. Подается звуковой сигнал каждые 7 сек.

В случае, если изделие диагностировало неисправность внутренних компонентов, необходимо обратиться к техническому специалисту, обслуживающему систему, либо к представителю сервисной службы предприятия-изготовителя.

## **VI. ТЕХНИЧЕСКОЕ ОБСЛУЖИВАНИЕ И РЕМОНТ**

## СПИСОК ОБЯЗАТЕЛЬНЫХ ПРОВЕРОК

### Ежедневный осмотр

- Фары и лампы головного освещения: убедитесь, что все осветительные приборы и световая сигнализация (ДХО, фары, задние фонари, габаритные огни, сигналы поворота и заднего хода, стоп-сигналы и противотуманные фары) работают исправно.

- Предупреждающие контрольные лампы и световые индикаторы: Убедитесь, что все приборы, элементы управления и предупреждающие контрольные лампы, и световые индикаторы работают исправно.

- Зеркала заднего вида: Убедитесь, что отражающая поверхность зеркал чистая, отрегулируйте их.

- Двери автомобиля, задняя дверь, капот:

Убедитесь, что все двери, задняя дверь и капот открываются и закрываются свободно.

- Внешнее состояние кузова: Осмотрите кузов автомобиля на наличие сколов или царапин, и, при необходимости, как можно скорее отремонтируйте его, для предотвращения образования коррозии металла на поврежденных деталях.

### Проверка при заправке

- Проверьте уровень масла в двигателе, уровень тормозной и омывающей жидкостей;

- Проверьте давление в шинах;

- Проверьте состояние шин:

Убедитесь, что на боковой поверхности и протекторе нет трещин. В протекторах шин нет посторонних предметов.

### Ежемесячные проверки

- Уровень охлаждающей жидкости двигателя;

- Шланги, топливопроводы и резервуары технических жидкостей на отсутствие протечек;

- Работу системы кондиционирования воздуха;

- Работу стояночного тормоза;

- Работу звукового сигнала и динамиков;

- Момент затяжки колесных гаек: Гайки и болты затянуты до заданных значений.

- Работу стеклоочистителей: Убедитесь, что щетки и рычаги стеклоочистителя находятся в исправном, работоспособном состоянии.

- Рулевое управление: Проверьте рулевое управление на наличие люфта.

- Педали: Проверьте исправность хода педали тормоза и педали сцепления.

- Стойки амортизаторов:

Проверьте работоспособность стоек амортизаторов на предмет износа, протечки, повреждений защитных пыльников и других повреждений.

- Люк в крыше:

Проверьте люк и его элементы на герметичность. Проверьте дренажный канал в левой и правой направляющей на наличие загрязнений и посторонних веществ. Проверьте плавность движения люка и его регулировки. Регулярно проверяйте уплотнители люка. Проверьте, нет ли подозрительного шума при работе люка. При необходимости, протрите и смажьте уплотнители.

## МЕРЫ ПРЕДОСТОРОЖНОСТИ ПРИ ОБСЛУЖИВАНИИ И РЕМОНТЕ

Для снижения риска получения травм или повреждения транспортного средства, при проведении инспекционного осмотра/ технического обслуживания автомобиля или выполнении ремонтных работ, следует соблюдать следующие меры безопасности:

- Перед проведением работ остановите двигатель и дайте ему остыть. Не работайте, когда двигатель горячий;
- Используйте упоры/ стойки безопасности для удержания автомобиля при работе в нижней его части. При поднятии автомобиля с помощью домкрата не располагайтесь под автомобилем;
- Воспламеняющиеся, дымящиеся, тлеющие возгорающиеся и искрящиеся предметы держите вдали от аккумулятора, ГСМ и иных воспламеняющихся деталей.

- Запрещается подключать или устанавливать аккумуляторную батарею, или другие электрические элементы при включенном электропитании автомобиля (Положение «АСС/ON»);

- Будьте осторожны при подсоединении клемм и проводов к аккумуляторной батарее, не перепутайте их. Запрещается подключать положительный к отрицательному полюсу и наоборот.

- Аккумулятор, провода зажигания и электрические цепи автомобиля находятся под сильным током или высоким напряжением. Не допускайте короткое замыкание.

- При инспекционном осмотре работающего двигателя в закрытом помещении (например, в гараже) убедитесь в наличии надлежащей вентиляции;

- Масло для двигателя, жидкость охлаждения двигателя, другие ГСМ и заправочные жидкости храните вдали от детей и домашних животных;

- Не наносите силикон или стеклянный клей на стеклянный люк в крыше.

Примечание: если на многофункциональном дисплее приборной панели появилось сообщение «Достигнут предел фильтра твердых частиц (GPF). Обратитесь в сервисный центр» следуйте в соответствии с рекомендациями. В противном случае, это может повлиять на нормальную эксплуатацию автомобиля.

## ШИНЫ И ДИСКИ

### Проверка и обслуживание шин

При движении автомобиля старайтесь объезжать препятствия и избегать ударов о выбоины, выступы, ямы, бордюрные камни и т.д.

Не допускайте протирания и порезов боковой поверхности шины.

Регулярно проверяйте поверхность шины на наличие порезов, посторонних предметов и неравномерного износа. Неравномерный износ протектора может свидетельствовать об отклонении углов установки колес, и разбалансировку. Регулярно проверяйте и очищайте поверхность шин от посторонних предметов,

застрявших в шинах.

Ежемесячно проверяйте износ шин по индикатору на шинах. Если износ протектора находится на одном уровне с индикатором износа, замените шины.

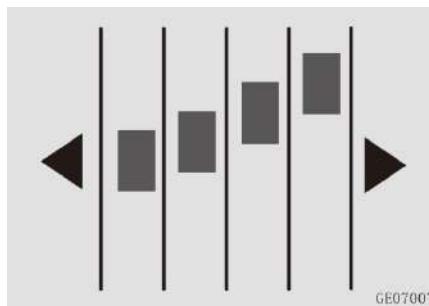

При обнаружении неравномерного износа или повреждений на рисунке протектора или на боковой поверхности шины (порезы, «грыжи» или трещины), своевременно произведите замену шины.

Во избежание повышенного расхода топлива, проверяйте давление в шинах (включая запасное колесо) не реже одного раза в месяц.

Разница давления в шинах на одной оси не должна превышать более 5КПа.

Своевременно проверяйте давление в шинах при значительном изменении температуры окружающей среды.

При использовании шин более 6 лет, их необходимо заменить, даже при отсутствии видимых повреждений.



### ВНИМАНИЕ

- Категорически запрещается использовать шины с повышенным износом протектора. Это очень опасно. Изношенные шины значительно снижают эффективность торможения, точность и остроту рулевого управления.
- Допускается использование колес и шин только того же размера и типа, что и изначально установлены на автомобиле. В противном случае, это влияет на эффективность и безопасность автомобиля, и возникает риск аварий и травм.

### Способы контроля давления в шинах

1. Открутите колпачок колесного воздушного клапана (ниппеля), расположенного на ободке шины, и снимите его;
2. Измерьте давление в шинах с помощью манометра. Если давление в шинах в холодном состоянии не соответствует рекомендованному, отрегулируйте его.
3. Если давление избыточно, нажмите на сердечник воздушного клапана (внутри клапана шины), для снижения давления воздуха до необходимого значения.
4. После проверки и регулировки давления, установите колпачок на ниппель для предотвращения попадания пыли и влаги.

### Перестановка колес

Для обеспечения равномерного износа передних и задних колес автомобиля и продления срока службы шин, рекомендуется менять положение шин каждые 5.000-10.000км. При обнаружении неравномерного износа, необходимо произвести преждевременную перестановку колес.

Рекомендации по перестановке приведены на рисунке ниже.

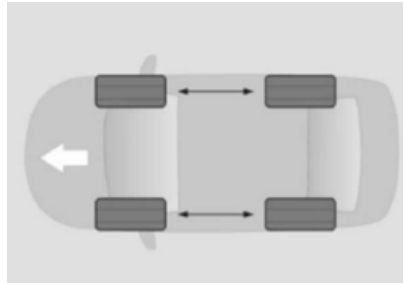

При замене колес проверьте износ тормозных колодок и дисков. После замены колес проверьте и отрегулируйте давление передних и задних шин. Проверьте на соответствие рекомендованным значениям моменты затяжки колесных гаек.

Если автомобиль оснащен системой контроля давления в шинах, после их замены необходимо провести перекалибровку. Обратитесь в авторизованный сервисный центр CHANGAN.

### ПРИМЕЧАНИЕ

Если шины имеют направленный рисунок протектора (это отмечено стрелкой на боковой поверхности шины, отвечающей за направление вращения), то их необходимо устанавливать в соответствии с указанным направлением вращения. Только правильно установленные шины могут в полной мере проявить свои лучшие свойства с точки зрения адгезии, снижения шума, износостойкости и устойчивости к аквапланированию.

Шины с асимметричным протектором необходимо устанавливать в соответствии с инструкциями на боковой поверхности шины. Для того, чтобы шины работали наилучшим образом, сторона шины с надписью «OUTSIDE» (снаружи) должна быть обращена к внешней стороне, а сторона с надписью «INSIDE» (внутри) - к внутренней стороне автомобиля.

### Аварийное (не полноразмерное) запасное колесо

Автомобиль оснащен аварийным (не полноразмерным) запасным колесом, которое отличается от оригинальных колес, установленных на автомобиле. Аварийное запасное колесо допускается использовать только в экстренных случаях, и оно не предназначено для продолжительной эксплуатации или поездок на дальние расстояния. Для обеспечения безопасности движения и во избежание непредвиденных ситуаций, вызванных продолжительной эксплуатацией аварийного запасного колеса, как можно скорее замените его оригинальным полноразмерным колесом.

#### ПРИМЕЧАНИЕ

Не устанавливайте аварийное запасное колесо на переднюю ось. При повреждении переднего колеса, переставьте заднее колесо на место поврежденного переднего колеса, а аварийное запасное колесо установите на место заднего колеса. После установки запасного колеса, как

можно скорее проверьте и установите рекомендуемое давление в шинах. Запасное аварийное колесо не является полноразмерным запасным колесом, и может использоваться только в аварийных ситуациях. Запрещается использование аварийного запасного колеса в течение длительного времени и при движении на большие расстояния. Скорость автомобиля с установленным аварийным запасным колесом, не должна превышать 80км/ч. Избегайте резких ускорений, экстренных торможений и резких поворотов. Избегайте преодоления препятствий, объезжайте ямы и впадины. Категорически запрещается устанавливать более одного аварийного запасного колеса на автомобиль одновременно. Не пользуйтесь услугами автоматической автомойки, если установлено аварийное запасное колесо. Запрещается использовать любые шины (в т.ч. запасные) старше 6 лет. Не устанавливайте цепи противоскольжения на аварийное

запасное колесо.

После обратной переустановки колес на полноразмерные, обязательно используйте колесные болты или гайки оригинальной длины.

### Зимние шины и цепи противоскольжения

При движении по заснеженным и обледенелым дорогам рекомендуется использовать зимние шины или цепи противоскольжения.

Установка зимних шин значительно повысит управляемость автомобиля при движении по снегу и льду. Рекомендуется устанавливать зимние шины при среднесуточной температуре окружающей среды ниже +7°C.

При подборе и установке зимних шин, необходимо выбирать шины с тем же типом, размером и грузоподъемностью, что и установленные автопроизводителем. Индекс скорости и давление воздуха в зимних шинах должны соответствовать требованиям автопроизводителя и дилеров зимних шин. В противном случае будет затронута безопасность и управляемость автомобиля, возрастет



риск несчастных случаев и получения травмы.

Замененные шины необходимо промаркировать по направлению вращения и хранить в прохладном, сухом месте. При повторном использовании шин, устанавливайте их в прежнем направлении вращения.

Своевременно устанавливайте летние или всесезонные шины при повышении среднесуточной температуры окружающей среды до +7 °С.

Толщина установленных цепей противоскольжения не должна превышать 9мм. Для переднеприводных автомобилей цепи противоскольжения должны быть установлены на переднюю ось. Для полноприводных автомобилей цепи противоскольжения необходимо устанавливать на передние и задние колеса.

Через первые 0,5 - 1км движения автомобиля после установки цепей, необходима подтяжка цепей для обеспечения безопасности.

Если автомобиль оснащен цепями противоскольжения избегайте движение по неровным, ухабистым дорогам и не создавайте аварийные ситуации (такие как резкое ускорение, внезапное торможение и т. д.).

При движении по дорогам общего пользования или расчищенным дорогам, снимите цепи противоскольжения. Запрещается использовать цепь противоскольжения на не заснеженной дороге.

При возникновении других вопросов, следуйте инструкциям производителя/ поставщика цепей противоскольжения.

#### ПРЕДУПРЕЖДЕНИЕ

Используйте только цепи, подходящие по размерам и спецификации. Не соответствующие или неправильно установленные цепи противоскольжения могут повредить тормозную систему, подвеску, кузов и/или колеса. Данные повреждения не

покрываются гарантией завода изготовителя.

Если колеса автомобиля оборудованы колесными колпаками, снимите их перед установкой цепей противоскольжения.

Шины с отметкой M+S (всепогодные) имеют лучшие характеристики для эксплуатации в зимний период, по сравнению с летними, но, как правило, не достигают до характеристик зимних шин.



#### ВНИМАНИЕ

Для предотвращения потери управляемости автомобиля из-за разницы коэффициента сцепления колес с дорожным покрытием, все колеса должны быть оборудованы зимними шинами.

При эксплуатации автомобиля с зимними шинами, скорость автомобиля не должна превышать максимально допустимую скорость зимних шин. В противном случае автомобиль может внезапно потерять управление, повредить или даже спустить шину, что легко приведет к

дорожно-транспортному происшествию.

При использовании зимних шин и металлических цепей противоскольжения, скорость автомобиля не должна превышать 30 км/ч или предельно допустимую скорость, указанную изготовителем цепей противоскольжения, в зависимости от того, какая из этих скоростей меньше.

При использовании зимних шин и неметаллических цепей противоскольжения, скорость не должна превышать 50 км/ч или предельно допустимую скорость, указанную изготовителем цепей противоскольжения, в зависимости от того, какая из этих скоростей меньше.

Скорость автомобиля выбирайте в зависимости от погодных условий, дорожной ситуации и плотности движения. Не рискуйте с сопротивлением скольжению зимней шины, во избежание аварии!

### Низкопрофильные шины

Если автомобиль оснащен 21-дюймовыми колесами, внимательно ознакомьтесь с данным разделом.

Автомобиль, оснащенный низкопрофильными шинами, лучше управляется за счет большего диаметра колес, широкого протектора и низкой высоты боковой поверхности шины, и выглядит более динамичным. Однако, из-за низкой высоты боковой поверхности низкопрофильной шины, в случае наезда на препятствие она может быть серьезно повреждена об обод колеса, что может привести к разрыву корда шины, образованию грыжи и порезу боковины. В то же время обод колеса может деформироваться или треснуть от удара. Внимательно ознакомьтесь с данным разделом и эксплуатируйте автомобиль в строгом соответствии со следующими мерами предосторожности, для обеспечения безопасного вождения.

### ПРЕДУПРЕЖДЕНИЕ

При построении маршрута движения выбирайте дороги с хорошим покрытием.

Паркуйте автомобиль на оборудованном парковочном месте. Не наезжайте и не прижимайтесь к бордюрам или ступенькам.

Заблаговременно избегайте/ объезжайте любые дорожные препятствия во время движения.

Регулярно проверяйте шины и колеса (включая протектор, внутреннюю и внешнюю стороны шины) на наличие повреждений. Убедитесь, что давление в шинах находится в пределах рекомендованного диапазона. При обнаружении выпуклости/ грыжи на боковой части шины или деформации обода, обратитесь в авторизованный сервисный центр CHANGAN для ремонта или замены.

Ущерб, связанный с повреждением колес автомобиля, причиненный в результате эксплуатации, не покрывается гарантийными обязательствами производителя.

## Замена колес

Если диск колеса погнут, треснул или покрылся ржавчиной, как можно скорее замените его. В противном случае давление воздуха в колесе упадет, и шина может самопроизвольно разбортироваться с диска, что приведет к потере управляемости автомобиля.

После установки на колесо новой шины или замене/ перебортировке колеса, отбалансируйте колесо перед установкой на автомобиль и проверьте и отрегулируйте давление воздуха во всех четырех колесах.

## Выбор колесных дисков

При необходимости замены колесных дисков убедитесь, что новые колесные диски имеют тот же размер и характеристики, что и диски, установленные производителем.

Не рекомендуется использовать колесные диски:

- Разноразмерные колесные диски, или диски разного типа;
- Старые (бывшие в употреблении) колесные диски;

- Прокатанные и восстановленные диски.

## Требования к балансировке колес

Перед установкой колес или при замене шин, выполните балансировку колес. При перебортировке шин, так же необходимо балансировать колеса перед установкой.

Общее количество балансировочных грузиков, установленных на одну сторону металлического диска, не должно превышать 2-е шт. Общий вес грузиков не должен превышать 60г. Общий вес самоклеящихся балансировочных грузиков на одну сторону легкосплавного колесного диска - не должен превышать 100г. Убедитесь, что колеса и шины собраны качественно, а динамический дисбаланс не превышает 5г. с одной стороны.

При сборке направленных шин необходимо учитывать направление вращения колес после установки на автомобиль. Оно должно совпадать с направлением вращения, обозначенным на маркировке шин.

## Меры предосторожности для легкосплавных колесных дисков

- Используйте исключительно оригинальные гайки и баллонный ключ CHANGAN для легкосплавных колес.
- Через 1600 км после перестановки колеса после снятия или замены, проверьте момент затяжки колесных гаек.
- При использовании цепей противоскольжения будьте осторожны, чтобы не повредить алюминиевые диски. Не используйте поврежденные алюминиевые колеса.

**Кузов и оборудование****Кузов и оборудование**

Рекомендуется смазывать дверные и оконные уплотнения не реже одного раза в год. Используйте чистую ткань для нанесения силиконовой смазки на резиновые уплотнения, чтобы сделать их более прочными, улучшить герметизацию и избежать прилипания или скрипа.

При длительном хранении автомобиля, нанесите силиконовую смазку на все уплотнения дверей, в т. ч. и уплотнения багажника, и нанесите воск на лакокрасочную поверхность на стыке уплотнений, для предотвращения прилипания.

Регулярно смазывайте петли, замки дверей и капота, ограничители дверей и фиксаторы.

**Защита от коррозии****Причины коррозии автомобилей**

Основными причинами коррозии автомобилей являются:

- Соль, грязь, влага и химические вещества, которые накапливаются в течение долгого времени в таких труднодоступных местах, как шасси, кузов и рама автомобиля.

- Отслоение лакокрасочного покрытия вследствие аварий, царапин или других повреждений, в т. ч. сколов от камней и песка и т. д.

- Высокая влажность способствует ускорению образования коррозии. Если какая-либо часть автомобиля в течение длительного времени находится в условиях высокой влажности, даже если другие части автомобиля сухие, автомобиль будет подвержен коррозии. Если часть автомобиля в условиях высокой влажности не может быстро высохнуть из-за плохой вентиляции, это ускорит коррозию деталей.

**Эффективные способы защиты от коррозии**

Содержите кузов автомобиля в чистоте и сухости;

При обслуживании автомобиля проверьте и очистите двери и сливные отверстия в нижней части автомобиля

теплой или холодной водой. Дренажное отверстие должно быть вентилируемым.

При повреждении поверхности автомобиля или отслоения лакокрасочного покрытия, необходимо восстановить поврежденную поверхность как можно быстрее. Не подвергайте поврежденные металлические поверхности воздействию воздуха.

Попадание влаги, пыли, песка и грязи под напольное ковровое покрытие, обшивку салона и во внутренние полости автомобиля может ускорить коррозию. Регулярно проверяйте салон автомобиля. Убедитесь, что он чистый и сухой, особенно при эксплуатации автомобиля в плохую погоду.

При перевозке (погрузке - выгрузке) некоторых коррозионно- агрессивных химических веществ, таких как удобрения, чистящие средства, щелочь, кислоты и соли, перевозите эти химические вещества в специальных контейнерах для транспортировки и почистите автомобиль сразу после разгрузки.

В зимнее время мойте автомобиль сразу после поездки по дороге, обработанной солью или другими реагентами.

Не рекомендуется парковать автомобиль во влажном, непроветриваемом помещении. Не мойте автомобиль в гаражном боксе.

## Очистка кузова автомобиля и уход за лакокрасочным покрытием

### Мойка автомобиля

Регулярное обслуживание автомобиля необходимо для поддержания качества и его характеристик. Своевременное техническое обслуживание является важным условием предотвращения от образования коррозии кузова автомобиля и сохранения лакокрасочного покрытия.

#### ПРИМЕЧАНИЕ

Пятна и грязь на кузове автомобиля могут содержать растворители или коррозионно – активные химические вещества, что может привести к

коррозии элементов кузова и повреждению защитного слоя лакокрасочного покрытия и деталей автомобиля.

Своевременно очищайте автомобиль от грязи и/или пыли на поверхности. Длительное время адгезии (воздействия на элементы кузова) усложняет очистку и обслуживание автомобиля. Для удаления трудноустраняемых пятен, во избежание повреждений, обратитесь в авторизованный сервисный центр CHANGAN или специализированные клининговые компании для профессиональной очистки.

Вымойте автомобиль как можно скорее в следующих случаях:

- Автомобиль очень грязный или сильно запыленный;
- После поездок вдоль моря или по соляно-щелочной дороге;
- После поездок в зонах, загрязненных сажей, минеральной пылью, рудой, железным порошком или химическими веществами;
- Когда лакокрасочная поверхность покрыта каменноугольной смолой, соком, мертвыми насекомыми или их

личинками, пометом птиц или других животных.

- Если на поверхность лакокрасочного покрытия попал бензин или другие нефтепродукты.

#### ПРИМЕЧАНИЕ

Не мойте автомобиль на палящем солнце под прямыми солнечными лучами.

При использовании доступных на рынке моющих и дезинфицирующих средств для мытья автомобиля внимательно прочитайте инструкцию по применению, и/или проконсультируйтесь с производителем во избежание коррозии, выцветания / обесцвечивания и отслаивания лакокрасочного покрытия или пластиковых элементов кузова, а также глянцевых, кожаных и резиновых деталей.

Перед использованием рекомендуется провести проверку на небольшом незаметном участке, а вместо распыления используйте метод протирания.

Осторожно обращайтесь с

лакокрасочной поверхностью автомобиля, снимите кольца, не применяйте скребок для удаления наледи и другие твердые предметы для контакта с поверхностью, а также не царапайте поверхность, чтобы избежать царапин или повреждения защитного лакокрасочного слоя кузова. При отрицательных температурах окружающей среды не распыляйте воду и другие жидкости непосредственно на дверной замок, двери и окна, дверные ручки, крышку капота, дверь багажного отделения и люк топливозаливной горловины, иначе уплотнения или элементы могут примерзнуть, что затруднит их открывание. После мойки автомобиля тормозной эффект снижается и тормозной путь может увеличиться. В соответствии с дорожными условиями несколько раз нажмите на педаль тормоза для осушения тормозных механизмов и восстановления нормального тормозного эффекта.

После очистки внутренней части стекла двери багажного отделения, слегка смочите мягкую ткань чистой

водой и аккуратно протрите стекло в горизонтальном направлении (параллельно нанесенному нагревательному элементу), стараясь не поцарапать или не повредить нагревательные элементы или антенну.

После обработки кузова автомобиля воском, обязательно удалите воск с ветрового стекла и остальных стекол. Не покрывайте воском и не полируйте: пластиковые детали, стекла фар и задние фонари, матовые элементы и элементы, покрытые матовой краской.

В дождливую и влажную погоду проверяйте состояние уплотнителей стекол и своевременно удаляйте загрязнение и протирайте пыль.

После мойки автомобиля в зимнее время или при отрицательной температуре окружающей среды, откройте люк и протрите насухо уплотнитель люка и стеклянный люк сухой мягкой тканью.

#### ПРИМЕЧАНИЕ

● Запрещается мыть автомобиль или покрывать его воском при работающем двигателе.

● Перед мойкой автомобиля убедитесь, что крышка топливозаливной горловины закрыта должным образом.

● При уходе за автомобилем никогда не используйте:

- сухую, грубую/ жесткую ткань или твердые материалы;
- непроверенные, неизвестные активные чистящие средства;
- абразивные очистители;
- растворители или моющие средства, содержащее растворитель.

● Не полируйте грязный автомобиль или если он находится в запыленной среде.

● Не используйте очиститель стекол для очистки внутренней поверхности стекла с обогревом или антенной.

● Не используйте едкие и/или химически активные моющие средства (агрессивные очистители) для очистки стеклянных поверхностей автомобиля.

● При очистке люка не используйте моющие средства, растворители ржавчины, ГСМ, агрессивные вещества, кислые или сильнощелочные химикаты, или средства для удаления

накипи.

- Смазка, рекомендуемая для герметизации люка в крыше: DuPont XR1A6, смазка для направляющих: Natto owsyn 2602.

### Автоматические мойки автомобилей

- Выбирайте автомойки, оборудованные бесщеточной системой автоматической мойки автомобилей. Обратите внимание на высоту и ширину портала для мойки автомобиля, применительно к данной модели;
- Перед мойкой автомобиля закройте все двери, окна и люк в крыше, капот, дверь багажного отделения и люк топливозаливной горловины, сложите наружные зеркала заднего вида;
- Не наносите горячий воск на автомобили, оклеенные декоративной и/или защитной пленкой.

### Мойка автомобиля водой под высоким давлением

- Температура воды не должна превышать 60°C;
- Избегайте сильного напора воды из сопла водонапорного пистолета на

расстоянии менее 40см от поверхности кузова автомобиля. Это может привести к его затоплению или снятию слоя лакокрасочного покрытия. Наклейки и молдинги могут быть повреждены или оторваны.

- Не направляйте в течении длительного времени напор воды под давлением на датчики, декоративные элементы, камеры и защитные пленки. Давление воды не должно превышать 100 бар;
- Перед удалением стойких пятен, предварительно замочите их.

### ПРИМЕЧАНИЕ

Не направляйте напор воды под высоким давлением на уплотнители дверных проемов, окна и люк в крыше. Не используйте напор воды из водяного пистолета высокого давления для мытья стекол, которые были заморожены или покрыты снегом; Не направляйте напор воды под высоким давлением из сопла водяного пистолета на уплотнения, шины, резиновые шланги, изоляционные материалы и/или другие хрупкие и высокочувствительные элементы

автомобиля (например, дверные замки); не распыляйте воду в одном месте в течение длительного времени; Не мойте днище автомобиля и колеса напором воды под высоким давлением; мойка водой под высоким давлением может привести к повреждению или отслаиванию лакокрасочного покрытия на поверхности кузова.

### Ручная мойка автомобиля

- Перед мойкой обильно смочите автомобиль большим количеством воды для размягчения засохшей грязи и пятен;
- Используйте мягкие губки или чистящие перчатки для мойки и чистки автомобиля;
- Мойку автомобиля начинайте с крыши, по направлению сверху вниз. Последним очищайте колеса, дверные пороги и аналогичные детали;
- Используйте специализированные автомобильные моющие средства только в случаях трудноудаляемых загрязнений.

## Требования к уходу за матовыми поверхностями автомобиля

- Не используйте восковые чистящие средства для очистки матовых поверхностей и элементов автомобиля. Матовые окрашенные поверхности автомобиля очищайте руками или с помощью специального мягкого тканевого чистящего устройства.
- При ручной чистке сначала используйте чистую воду для удаления больших загрязнений, затем используйте нейтральный мыльный раствор для очистки поверхности и, наконец, специальный очиститель матовой краски для удаления мелких пятен и загрязнений.

### ПРЕДУПРЕЖДЕНИЕ

Не покрывайте воском и не полируйте матовую поверхность элементов кузова, чтобы не повредить краску. Не используйте «карандаши» для подкраски или ремонта лакокрасочного покрытия во избежание повреждения матовой окрашенной поверхности. При необходимости подкрасить матовую или окрашенную поверхность,

обратитесь в авторизованный сервисный центр CHANGAN для профессионального, качественного ремонта.

## Рекомендации по уходу за лакокрасочным покрытием автомобиля

- Не допускайте контакта с концентрированными кислотами или основаниями;
- Избегайте длительной стоянки под деревьями (птичий помет, пыльца, тушки насекомых и т.д.);
- Не оставляйте автомобиль вблизи химических заводов и аналогичных мест, которые вырабатывают мелкие металлические частицы / пыль (сталелитейные заводы, железные дороги и т.д.);
- Во время движения автомобиля не приближайтесь к большим транспортным средствам (таким как большие грузовики и т.д.).
- По гравийной дороге проезжайте медленно, чтобы не повредить поднимаемыми колесами камнями лакокрасочное покрытие автомобиля;
- Не оставляйте автомобиль на

солнце в течении длительного времени;

- Не допускайте контакта с такими летучими веществами как бензин и моторное масло и, в случае попадания небольшого количества этих веществ на лакокрасочное покрытие, удалите их немедленно с помощью специальной обтирочной ткани;

- Регулярно проводите профессиональное обслуживание и наносите восковое покрытие на кузов для защиты лакокрасочного покрытия автомобиля. Обработку высококачественным твердым воском и полировку автомобиля рекомендуется проводить не реже одного или двух раз в год. Высококачественный воскодержательный раствор наносите после полной очистки автомобиля на сухую, без явных капель воды, поверхность кузова;
- В случае, если лакокрасочное покрытие автомобиля потеряло свой блеск и яркость, отполируйте ее (лак должен содержать воск), для восстановления блеска автомобильной краски.



Если краска на поверхности автомобиля поцарапана, очистите и высушите поврежденную поверхность, отшлифуйте ее наждачной бумагой 1500#, а затем отполируйте ее шерстяным полировочным кругом. Если устранить повреждение не удалось, обратитесь в авторизованный сервисный центр CHANGAN.

## Уборка салона автомобиля

### Очистка пластиковых деталей

Для очистки пластиковых элементов салона используйте влажную хлопчатобумажную ткань и нейтральный неабразивный водный раствор, чтобы не оставлять подтеков, разводов и не выводимых пятен.

Для удаления масляных или трудновыводимых пятен смочите мягкую ткань специальным нейтральным низкоконцентрированным (1%) моющим средством, которое не содержит растворителей и сохраняет исходную поверхность и цвет деталей, и протрите ей загрязнение. Остатки моющего средства удалите чистой водой. Не рекомендуется протирать салон

бумажным полотенцем или салфеткой.

### Очистка ремней безопасности

Для очистки ремней безопасности используйте мягкую губку, смоченную в нейтральном мыльном растворе или теплой воде. Не используйте отбеливатель, пятновыводитель или абразивные чистящие средства. После очистки высушите ремень или протрите ремень тканью или губкой. Не подвергайте ремень воздействию прямых солнечных лучей.

### Очистка элементов изделий из кожи и ткани

Для чистки используйте только воду и нейтральное моющее средство.

#### ПРИМЕЧАНИЕ

Некоторые предметы и элементы салона из темной ткани (например, обивка сидений из ткани, искусственной кожи и натуральной кожи) могут выцветать и/или обесцвечиваться.

Очистка кожаных поверхностей сидений: тщательно очистите поверхность сиденья влажной тканью,

и затем протрите ее насухо. Убедитесь, что кожа не промокла, иначе она может стать грубой и потрескаться.

Тканевые чехлы сидений очищайте влажной тканью из микрофибры, смоченной в растворе, содержащем моющее средство. Тщательно протрите весь чехол сиденья, не оставляйте видимых следов. Высушите сиденье насухо.

Для очистки сидений не используйте растворитель для краски, бензол, спирт, бензин и т. д., так как это может повредить поверхность сиденья и элемент обогрева (если сиденье оборудовано обогревом).

### Очистка дисплея

Перед очисткой дисплея убедитесь, что дисплей выключен и охлажден. Используйте ткань из микрофибры и чистящее средство для очистки TFT/LCD поверхности дисплея. Протрите насухо поверхность дисплея сухой тканью из микрофибры.

#### ПРЕДУПРЕЖДЕНИЕ

Не используйте спиртосодержащие растворы, бензин, моющие средства или бытовые очистители для очистки

## ФАРЫ И ОСВЕЩЕНИЕ

### Запотевание фар

При работе осветительных приборов, внутреннее давление в фарах регулируется через вентиляционные отверстия. При попадании внутрь фары влажного воздуха и при низкой температуре отражателя фары, фара может запотеть (при отрицательных температурах образуется иней). Запотевание фар - распространенное явление. Это не является неисправностью и не оказывает негативного влияния на работу системы освещения.

При запотевании фар, образуется влага на внутренней поверхности отражателя фары. Запотевание рассеется через некоторое время, но невозможно гарантировать отсутствие его повторного образования в дальнейшем. Полное рассеивание запотевания может занять от 2 до 3 дней или больше, в зависимости от таких факторов, как температура

окружающей среды, влажность воздуха, и время использования фар.

### Проверка фар на запотевание

Запустите двигатель, включите дальний свет фар и через 30-40 минут выполните следующие визуальные проверки:

1. Проверьте наличие/ отсутствие влаги в фаре;
2. Убедитесь в отсутствии запотевания на расстоянии 1м от фары.

Если фара соответствует вышеуказанным условиям, фары находятся в нормальном состоянии.

### Яркость свечения фар

Яркость свечения фар автотранспортных средств строго регламентирована государственными законами и техническим регламентом. Освещение на всех транспортных средствах не может быть слишком ярким или слишком тусклым, иначе это может привести к аварии.

Поскольку данный автомобиль предназначен для правостороннего движения, во избежание ослепления и повышения уровня безопасности встречных транспортных средств, стандарт освещения ближнего света фар применим для текущих требований. Световой поток левой фары ближнего света должен быть ниже, чем правой.

Если освещения фар, по Вашему мнению, недостаточно, обратитесь в авторизованный сервисный центр CHANGAN для проверки и регулировки фар.

## АККУМУЛЯТОРНАЯ БАТАРЕЯ

### Саморазряд аккумуляторной батареи

Саморазряд аккумуляторной батареи неизбежен. При длительной стоянке автомобиля (более 2х месяцев), мощность аккумуляторной батареи будет значительно снижена. На саморазряд аккумуляторной батареи влияют такие факторы, как температура и условия хранения.

- Скорость саморазряда увеличивается с повышением температуры окружающей среды;
- Саморазряд аккумулятора ускоряется, при хранении его в помещении с высокой влажностью и запыленностью.

### Способы снижения саморазряда батареи

- Крепление клемм аккумуляторной батареи не должны быть ослаблены;
- Содержите поверхность и контакты аккумуляторной батареи в чистоте;

- При длительной стоянке автомобиля снимите аккумуляторную батарею, и храните ее в относительно сухом помещении с умеренной температурой воздуха;
- Старайтесь не пользоваться электроприборами автомобиля и другими сторонними потребителями при выключенном двигателе.

### Причины разряда аккумуляторной батареи

Разряд аккумуляторной батареи происходит, главным образом, по следующим причинам:

- Работа электрических устройств, постоянно потребляющих электроэнергию (например, противоугонная сигнализация);
- Плохая электрическая изоляция компонентов на автомобиле может привести к утечке электроэнергии;
- Минусовая клемма не отключена, что вызывает токи покоя и токи утечки, приводящие к быстрому разряду батареи электропотребителями и потере энергии;
- Работа электрических устройств в автомобиле при неработающем

двигателе.

### Проверка зарядки аккумуляторной батареи

- Состояние аккумуляторной батареи с индикатором можно определить по цвету индикатора (см. информацию на табличке аккумуляторной батареи).
- Проверка с помощью вольтметра и использованием фар головного освещения в качестве нагрузки: подсоедините вольтметр к аккумуляторной батарее и замерьте показание напряжения аккумуляторной батареи (АКБ). Затем включите фары головного освещения. Если напряжение аккумуляторной батареи остается выше 10В и не падает быстро, запустите двигатель автомобиля на холостом ходу происходит подзарядка аккумуляторной батареи. Если напряжение аккумуляторной батареи быстро падает при включенных фарах головного освещения, зарядите аккумуляторную батарею с помощью зарядного устройства.

## Последовательность действий при замене аккумуляторной батареи

При снятии аккумуляторной батареи, сначала отсоедините отрицательную клемму батареи ②, а затем отсоедините положительную клемму ①.

При установке аккумуляторной батареи, сначала присоедините положительную клемму, а затем присоедините отрицательную клемму и затяните накидным или рожковым гаечным ключом M10.

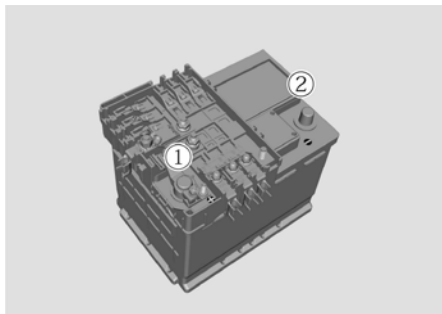

## СТЕКЛООЧИСТИТЕЛИ И ЖИДКОСТЬ СИСТЕМЫ СТЕКЛООМЫВАТЕЛЯ

### Жидкость системы омывателя

#### Проверка уровня жидкости омывателя ветрового стекла

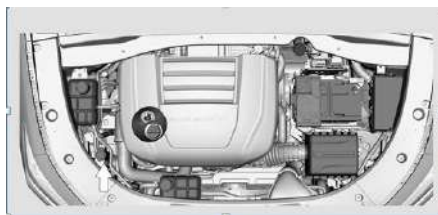

Регулярно проверяйте уровень очищающей жидкости в бачке омывателя и своевременно пополняйте его. При температуре окружающей среды равной или ниже 0°C, для предотвращения замерзания, необходимо использовать незамерзающую очищающую жидкость.

Не добавляйте водопроводную воду или охлаждающую жидкость в бачок омывателя. Водопроводная вода может замерзнуть или привести к засору в трубках и распылителях. Брызги охлаждающей жидкости на ветровом стекле могут влиять на обзор и потерю управления автомобилем. Капли охлаждающей жидкости могут повредить открашенные поверхности и элементы декора кузова.

Используйте качественную очищающую жидкость. Очищающая жидкость низкого качества может привести к повреждению насоса стеклоомывателя и засорить распылители. При неисправности системы омывателя, как можно скорее обратитесь в авторизованный сервисный центр CHANGAN для проверки и ремонта.



### ВНИМАНИЕ

- Жидкость в системе стеклоочистителя может быть огнеопасной и легковоспламеняемой. Избегайте попадания искр или огня на бачок системы омывателя с

очищающей жидкостью.

- Жидкость в системе омывателя токсична. Контакт с ней или употребление внутрь приведет к получению серьезных травм или даже смерти. Избегайте контакта жидкости с кожей, глазами, и внутренними органами.

- Запрещается использовать в качестве омывающей жидкости раствор с содержанием этанола более 10%. При высокой температуре окружающей среды, содержание этанола превышает 10%. Данный раствор разъедает фонари, лампу заднего хода и лампу освещения багажного отделения, в результате чего они могут потрескаться.

- Категорически запрещается добавлять омывающую жидкость при перегреве или при работающем двигателе.

## Стеклоочистители

### ПРИМЕЧАНИЕ

- Если на ветровом стекле или щетке стеклоочистителей видны посторонние предметы, удалите их перед использованием стеклоочистителя, чтобы не повредить резиновую полосу щетки стеклоочистителя.

- При очистке от посторонних предметов используйте скребок, во избежание повреждения чистящей резиновой поверхности стеклоочистителя.

- Зимой, перед включением стеклоочистителя, полностью очистите стеклоочиститель и лобовое стекло от льда и снега.

- Не очищайте щетки стеклоочистителя бензином, ГСМ, растворителями краски или другим подобным реагентами.

- Во избежание повреждения поводков стеклоочистителя или других элементов, не протирайте и не проворачивайте самостоятельно поводки и щетки стеклоочистителя. Не прилагайте значительных усилий при замене щеток стеклоочистителя.

## Проверка щеток стеклоочистителя

Проведите кончиком пальца вдоль чистящей кромки резиновой ленты щетки, чтобы проверить ее на шероховатость и загрязнение.



Если щетки стеклоочистителя загрязнены, используйте смоченную мягкую губку для очистки резиновой ленты щетки и ветрового стекла. Сначала воспользуйтесь специальным чистящим раствором или мягким моющим средством для очистки стеклоочистителя и щетки, а затем промойте их чистой водой.

Если после очистки стекла и стеклоочистителя на ветровом стекле остаются разводы или грязь, значит резинка стеклоочистителя изношена или повреждена, и ее необходимо заменить.

### Замена щеток стеклоочистителя

Длина щеток стеклоочистителя водителя/ переднего пассажира для этой модели составляет 600мм/ 500мм, а тип соединения – штифтовое сопряжение;

1. Для замены щеток стеклоочистителя установите стеклоочиститель в сервисный режим: быстро переведите подрулевой переключатель стеклоочистителя в положение «OFF» → «HI» → «OFF». Стеклоочиститель автоматически остановится на стекле в сервисном режиме, что позволит легко поднять рычаг стеклоочистителя и заменить щетку стеклоочистителя.



2. Замените щетки стеклоочистителя: нажмите квадратную кнопку/ стопор, фиксирующий щетку стеклоочистителя на рычаге, и снимите щетку стеклоочистителя в направлении, показанном на рисунке.

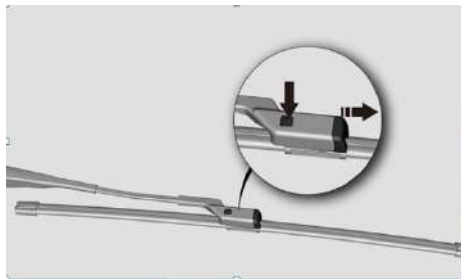

3. Установите новую щетку стеклоочистителя в обратной последовательности.



### Рекомендации по обслуживанию стеклоочистителя

- Своевременно меняйте щетки стеклоочистителя;
- Если стеклоочистителями не пользовались в течение длительного времени, резиновая лента на них может продавиться и деформироваться. В таком случае они могут дрожать, издавать аномальный шум и не смогут очищать полностью стекло во время первых нескольких циклов работы. Неисправность может исчезнуть после непродолжительной работы, или очистки щеток;
- Если на стекле есть масло, следы насекомых, листья, визитные карточки или рекламные листовки, много пыли и песка, используйте стеклоочиститель после очистки стекла. В случае запыленного стекла, сначала включите омыватель, а затем стеклоочиститель;
- Во время длительной стоянки автомобиля, рекомендуется поднимать поводки щеток стеклоочистителя. Перед началом движения верните щетки стеклоочистителя в исходное положение (рабочая поверхность стеклоочистителя перпендикулярна

стеклу), это может снизить вероятность деформации рабочей поверхности щетки стеклоочистителя;

- Не мойте стеклоочистители сильным напором воды под давлением. Давление воды из пистолета может повредить стеклоочиститель и щетки стеклоочистителя.
- После мойки автомобиля, ветровое стекло и щетки стеклоочистителя необходимо промыть водой, для удаления слоя воска, и моющего средства. Будьте осторожны, чтобы не погнуть щетку или поводок во время мойки.
- Для поддержания исправного технического состояния щеток стеклоочистителя и увеличения срока их службы, не включайте стеклоочиститель на сухом, не смоченном водой стекле.
- Не блокируйте/ останавливайте щетки стеклоочистителя, не поднимайте их во время движения, во избежание деформации щеток и поводков стеклоочистителя.

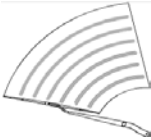
## Распространенные неисправности при работе щеток стеклоочистителя

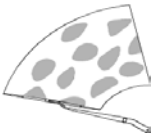
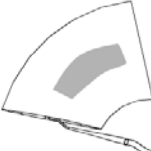
Неисправность	Рисунок	Описание	Возможная причина неисправности
Дугообразные тонкие полосы		На стекле остаются тонкие и длинные дугообразные полосы, влияющие на обзор.	<ol style="list-style-type: none"> <li>1. Наличие посторонних материалов и предметов на кромке резиновой ленты щетки стеклоочистителя;</li> <li>2. Повреждение рабочей кромки резиновой ленты щетки стеклоочистителя.</li> </ol>
Вертикальные полосы		Щетка стеклоочистителя издает аномальный звук и дрожит при движении, а резиновая лента движется с рывками.	<ol style="list-style-type: none"> <li>1. Стекло загрязнено, видны следы масла или воска;</li> <li>2. Резиновая лента щетки стеклоочистителя деформирована.</li> </ol>
Пятна		После удаления стеклоочистителем воды со стекла, на стекле остаются влажные пятна.	Резиновая лента щетки стеклоочистителя деформирована.
Широкая полоса		Резиновая рабочая поверхность щетки стеклоочистителя не плотно прилегает к поверхности стекла и неравномерно вытирает его.	Недостаточное прижимное давление стеклоочистителя в результате деформации резинки или основы стеклоочистителя.

**ПРИМЕЧАНИЕ:** в случаях, когда имеют место указанные выше неисправности, необходимо принять меры согласно главе «Щетки стеклоочистителя». Если неисправность невозможно устранить указанным образом, необходимо обратиться в авторизованный сервисный центр CHANGAN для проверки и обслуживания.



## ПРЕДОХРАНИТЕЛИ

### ПРЕДУПРЕЖДЕНИЕ

1. Категорически запрещается каким-либо образом вмешиваться и изменять электрическую схему автомобиля. Техническое обслуживание, замена реле и/или высоковольтных предохранителей в электрических системах необходимо проводить в авторизованном сервисном центре CHANGAN.

2. Перед заменой предохранителей - выключите зажигание и отключите электрооборудование и потребители. При замене предохранителей, устанавливайте предохранители с такими же параметрами, как изначально установленные. В противном случае электрическое оборудование автомобиля может быть повреждено.

3. Если вновь замененный предохранитель с аналогичными параметрами сразу же перегорает после установки, выключите все электроприборы, и как можно скорее обратитесь в авторизованный сервисный центр CHANGAN для

диагностики и ремонта.

4. Для реализации дополнительных функций, добавляемых пользователем, даже при наличии в системе автомобиля определенных предохранителей, не имеющих конкретной функции, не снимайте и не используйте их для замены.

Схема расположения предохранителей и реле в блоке предохранителей изображена на внутренней стороне крышки блока предохранителей или на внутренней крышке блока предохранителей приборов.

### Блок предохранителей в моторном отсеке

Расположен в моторном отсеке рядом с воздушным фильтром двигателя.

### Блок предохранителей приборов

Блок предохранителей расположен внутри приборной панели со стороны водителя за крышкой. Схема изображена на задней стороне крышки.

### Замена предохранителей

1. Снимите крышку блока предохранителей или крышку блока предохранителей приборов;
2. Проверьте блок предохранителей на целостность, убедитесь что он не поврежден;
3. Извлеките перегоревшие предохранители пинцетом, расположенным в блоке предохранителей моторного отсека или в блоке предохранителей приборов;
4. Определите причину перегорания предохранителя и устраните неисправность;
5. Замените предохранитель.

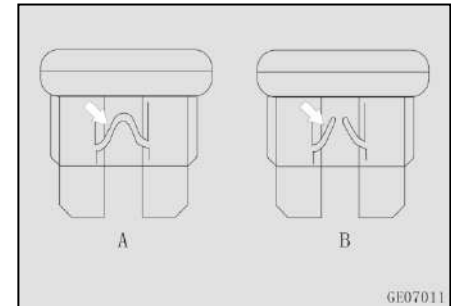

- A: Нормальный предохранитель;  
B: Перегоревший предохранитель

## ОБСЛУЖИВАНИЕ

### Масло в двигателе

#### Проверка уровня масла

1. Припаркуйте автомобиль на ровной поверхности в безопасном месте;
2. Если двигатель работает, остановите его и подождите 5 минут. Не вынимайте масляный щуп, когда двигатель работает или горячий;
3. Извлеките масляный щуп, протрите его чистой мягкой тканью без ворса. Вставьте масляный щуп в двигатель и извлеките его снова, для проверки уровня масла.

Перед запуском двигателя проверьте уровень масла. Убедитесь, что уровень масла находится между отметками «MIN» (② минимум) и «MAX» (① максимум). Если уровень масла ниже отметки «MIN» (минимум), добавьте масло до уровня.

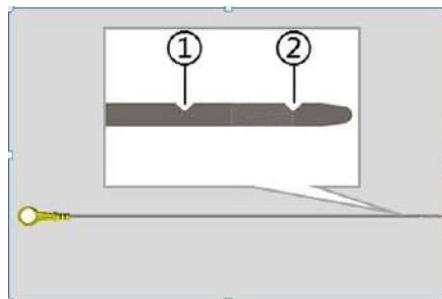

#### ПРИМЕЧАНИЕ

Не допускается смешивание моторных масел различных марок и типов. Категорически запрещается использовать любые посторонние присадки к моторному маслу и/или другие продукты для технического обслуживания двигателя во избежание его повреждения. Любой ущерб, причиненный двигателю по данной причине, не будет покрываться гарантийными обязательствами. Не используйте моторное масло, которое не соответствует техническим требованиям и спецификациям завода производителя. Это может повредить двигатель, и повлиять на гарантийные обязательства завода - изготовителя.



#### ВНИМАНИЕ

Категорически запрещается снимать крышку маслосливной горловины при работающем двигателе.

#### Замена масла

После остановки двигателя слейте масло, пока масло еще горячее:

1. Снимите крышку маслосливной горловины;
2. Поместите поддон для масла/маслосборник под сливную пробку;
3. При помощи гаечного ключа открутите сливную пробку и слейте масло, пока оно горячее;
4. После слива масла установите обратно сливную пробку с кольцом и затяните ее;
5. Залейте масло в двигатель до необходимого уровня.

## Охлаждающая жидкость двигателя

На холодном двигателе уровень охлаждающей жидкости должен находиться между отметками «MIN» (минимум) и «MAX» (максимум). Если уровень жидкости ниже отметки «MIN», необходимо долить охлаждающую жидкость.

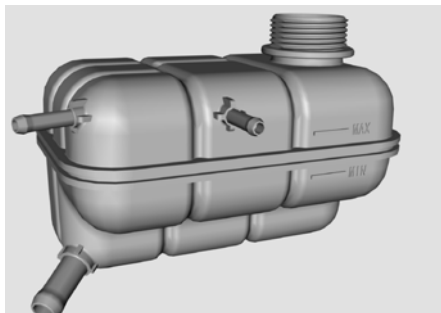

## Добавление охлаждающей жидкости в систему высокого давления



### ВНИМАНИЕ

Доливайте охлаждающую жидкость только на холодном двигателе. Не открывайте крышку расширительного бачка на горячем двигателе. В противном случае, пар и вода под действием внутреннего давления вырвутся наружу, и могут стать причиной ожогов.

### ПРИМЕЧАНИЕ

Температура замерзания охлаждающей жидкости, используемой для охлаждения двигателя, должна быть на 5 С ниже, чем самая низкая температура в соответствующем регионе и сезоне. Не используйте в качестве охлаждающей жидкости жесткую воду (например, водопроводная вода, речная вода и вода из колодца/родника).

**Внимание!** Система охлаждения двигателя находится под высоким давлением!

1. Откройте крышку расширительного бачка охлаждающей жидкости. Залейте охлаждающую жидкость в горловину бачка, пока ее уровень не достигнет максимальной отметки «MAX»;
2. Закройте крышку;
3. Запустите двигатель, отключите кондиционер и дайте двигателю поработать на скорости 2000 об/мин, пока впускная трубка радиатора не нагреется;
4. Когда двигатель остынет, снова откройте крышку бачка охлаждающей жидкости и долейте жидкость, пока она не достигнет максимальной («MAX») отметки;
5. Повторите данный процесс несколько раз, пока уровень жидкости в бачке не перестанет опускаться;
6. Закройте крышку.

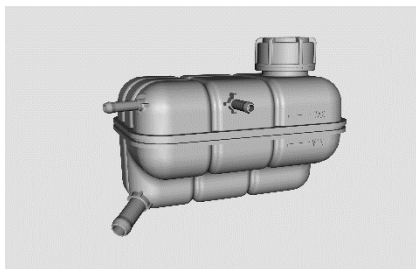

### Добавление охлаждающей жидкости в систему низкого давления:

1. Откройте крышку расширительного бачка охлаждающей жидкости. Залейте охлаждающую жидкость в горловину бачка, пока ее уровень не достигнет максимальной отметки «MAX»,
2. Откройте клапан вентиляции на низкотемпературном радиаторе и закройте клапан вентиляции после утечки антифриза из вентиляционного отверстия.
3. Следите за уровнем охлаждающей жидкости в бачке системы низкого давления. Если уровень ниже среднего положения линий «MAX» и «MIN», добавьте его до отметки «MAX».
4. Закройте крышку.

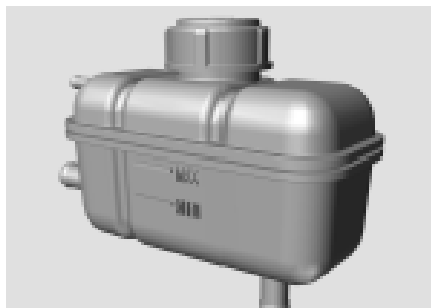

### ПРЕДУПРЕЖДЕНИЕ

Не допускайте попадания охлаждающей жидкости на кожу или в глаза. Если это произошло, немедленно промойте большим количеством воды и, как можно скорее, обратитесь к врачу. Категорически запрещается снимать крышку расширительного бачка во время работы двигателя. Неправильная эксплуатация может привести к попаданию воздуха в систему охлаждения, что, может привести к перегреву двигателя. Обратитесь в авторизованный сервисный центр CHANGAN для диагностики и ремонта.

### Тормозная жидкость

Износ тормозных колодок приводит к медленному постепенному снижению уровня тормозной жидкости. Регулярно проверяйте уровень тормозной жидкости, чтобы убедиться, что он находится между отметками «MAX» (максимум) и «MIN» (минимум).



При низком уровне тормозной жидкости, добавьте тормозную жидкость до «MAX» (максимальной) отметки.

Если на панели приборов загорелся индикатор неисправности тормозной системы, проверьте уровень тормозной жидкости. Низкий уровень тормозной жидкости может повлиять на эффективность работы тормозной системы. Если уровень тормозной

жидкости значительно ниже отметки «MIN», как можно скорее, обратитесь в авторизованный сервисный центр CHANGAN для диагностики и ремонта.

### ПРЕДУПРЕЖДЕНИЕ

Соблюдайте осторожность и не допускайте попадания тормозной жидкости на кожу или в глаза. Если это произошло, незамедлительно промойте большим количеством воды и как можно скорее обратитесь к врачу за медицинской помощью.

При замене тормозной жидкости надевайте защитные очки.

При попадании тормозной жидкости на окрашенные поверхности, немедленно промойте их чистой водой.

Используйте новую и чистую тормозную жидкость. Любое загрязнение, вызванное попаданием в нее пыли, воды, нефтепродуктов и других примесей может привести к повреждениям и неисправности тормозной системы.

При замене или доливке тормозной жидкости, используйте тормозную жидкость, указанную в спецификации. В противном случае, эффективность торможения может снизиться.

Запрещается смешивать и использовать тормозную жидкость различных производителей или типов.

Перед снятием крышки бачка тормозной жидкости и его заполнением, тщательно очистите область вокруг бачка, чтобы в него не попала грязь. После каждой заливки тормозной жидкости, по завершении заполнения, необходимо прокачать тормозную магистраль для удаления воздуха из тормозной системы.

### Замена воздушного фильтра салона

1. Откройте перчаточный ящик и снимите ограничители с обеих сторон, чтобы они свободно висели на петле;

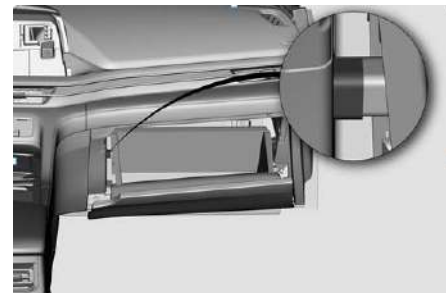

2. Нажмите на кнопку справа, откройте крышку воздушного фильтра салона и извлеките фильтрующий элемент воздушного фильтра салона;



### ПРИМЕЧАНИЕ

3. Замените фильтрующий элемент воздушного фильтра салона;

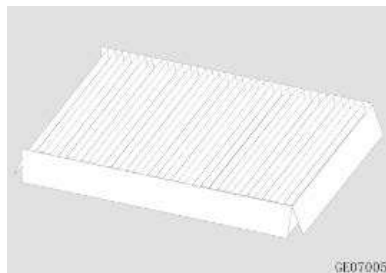

4. Установите все в обратной последовательности.

## Система контроля выбросов отработанных газов

### Меры предосторожности для системы выбросов отработанных газов двигателя



#### ВНИМАНИЕ

Выхлопные газы, выпускаемые двигателем, содержат окись углерода (CO), канцерогены и токсичные компоненты (производные бензола). Чрезмерное вдыхание отработавших газов (CO) в течение длительного времени может нанести вред вашему здоровью, вплоть до смерти, а вдыхание гомологов и производных бензола в течение длительного времени также нанесет вред вашему здоровью.

Не запускайте двигатель в непроветриваемых или закрытых помещениях (например, в гаражах). Избегайте длительных остановок и стоянок при работающем двигателе в присутствии людей в автомобиле.

При необходимости оставить автомобиль на открытой территории в

течение длительного времени с работающим двигателем, убедитесь, что автомобиль хорошо проветривается. Настройте систему вентиляции на поступление воздуха снаружи (внешняя приточная вентиляция) и включите максимальный режим работы вентилятора. Не сидите в автомобиле в течение длительного времени в данных условиях.

### Бензиновый фильтр твердых частиц (GPF)

Бензиновый фильтр твердых частиц — это устройство, предназначенное для улавливания частиц сажи в отработанных газах автомобилей и очистки выхлопных газов в соответствии с национальными правилами и стандартами выбросов.

### Обслуживание бензинового фильтра твердых частиц (GPF)

Если на многофункциональном дисплее приборной панели появилось сообщение «Достигнут предел фильтра твердых частиц (GPF)». Обратитесь в

сервисный центр», можно выбрать следующие два способа решения в соответствии с фактической ситуацией:

1. Как можно скорее обратитесь в авторизованный сервисный центр CHANGAN для проведения технического обслуживания (рекомендуется).

2. При условии обеспечения безопасности движения управляйте автомобилем в соответствии с особыми условиями. Когда оповещение об обслуживании (GPF) фильтра на многофункциональном дисплее приборной панели исчезнет, автомобиль может двигаться нормально.

### **Меры предосторожности во избежание повреждения каталитического нейтрализатора**

- При неоднократных попытках запуска двигателя и его работе на повышенных оборотах холостого хода, или в случае невозможности его запуска, система контроля выбросов отработанных газов может быть повреждена.

- Запрещается переоборудование любых компонентов двигателя или системы контроля выброса отработанных газов. Все проверки и регулировки необходимо проводить в авторизованном сервисном центре CHANGAN.

- Не начинайте движение на автомобиле с такими неисправностями двигателя, как неисправность пламегасителя или заметным падением мощности.

- Не используйте двигатель ненадлежащим образом, например, движение с выключенным зажиганием (в положении OFF) или спуск вниз по крутому склону с выключенной передачей.

- Не допускайте работу двигателя на высоких оборотах без нагрузки в течение длительного времени (более пяти минут).

- Не управляйте автомобилем с низким уровнем топлива. Если топливо закончится, двигатель остановится и каталитический нейтрализатор может быть поврежден.

Несоблюдение вышеуказанных профилактических мер может привести к повреждению каталитического нейтрализатора, что не покрывается гарантийными обязательствами.

### **ПРЕДУПРЕЖДЕНИЕ**

Не паркуйте автомобиль и не оставляйте его с работающим двигателем рядом с горючими веществами, такими как трава, бумага или листья. Тепло, выделяемое двигателем и выхлопной системой, может привести к возгоранию. Запрещается прикасаться к компонентам выхлопной системы (например, к выхлопной трубе) без использования какого-либо защитного устройства до того, как выхлопная система перестанет работать и остынет. В противном случае вы можете обжечься.

## **VII. ТЕХНИЧЕСКИЕ ХАРАКТЕРИСТИКИ АВТОМОБИЛЯ**



## РАЗМЕРЫ АВТОМОБИЛЯ

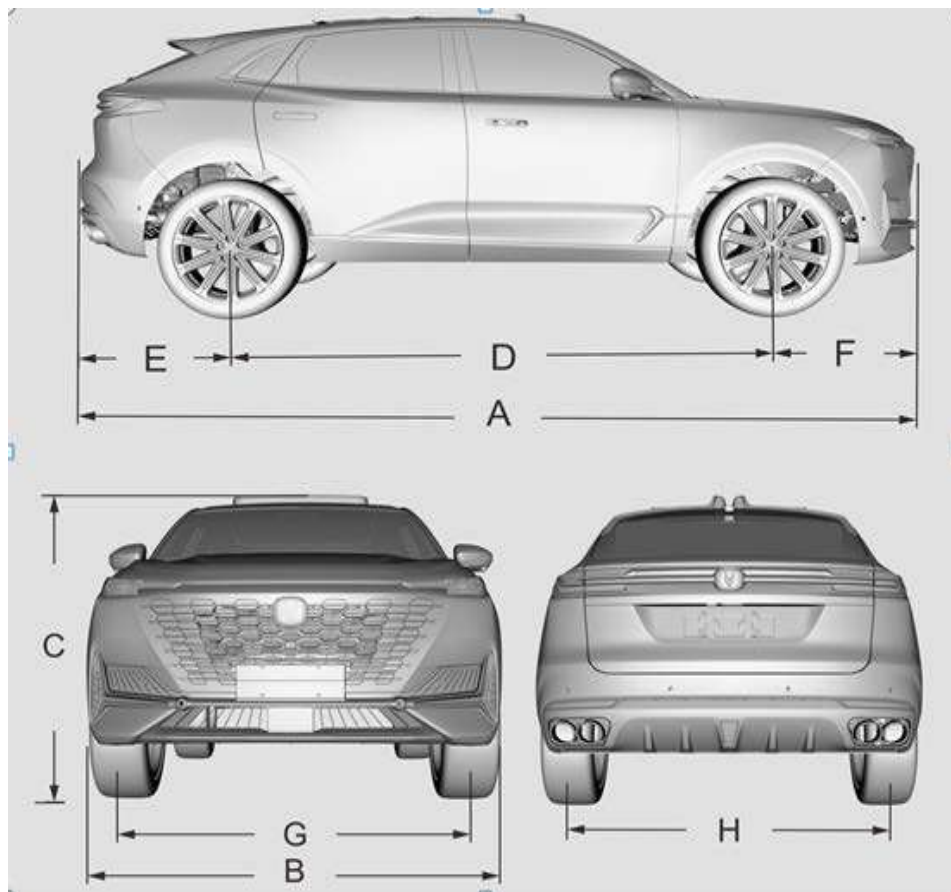

<b>Модель автомобиля</b>		<b>SC6493ABA6/ SC6493ABB6</b>
A	Общая длина, мм	4865
B	Общая ширина, мм (без зеркал заднего вида)	1948
C	Общая высота, мм (без загрузки)	1695
D	Колесная база, мм	2890
E	Задний свес, мм	995
F	Передний свес, мм	980
G	Передняя колея, мм	1636
H	Задняя колея, мм	1650

\*Элементы, не учтенные в размерах автомобиля: наружные зеркала заднего вида, ручки открывания дверей, антенна.

## ДВИГАТЕЛЬ

Наименование	Модель двигателя	JL486ZQ5
Количество и расположение цилиндров		4; рядное
Диаметр цилиндров × ход поршня, мм		86 x 86
Тип впрыска топлива		Непосредственный впрыск топлива с электронным управлением
Забор воздуха		Интеркулер
Рабочий объем, см <sup>3</sup>		1998
Степень сжатия		10:1
Максимальная мощность, кВт (мин <sup>-1</sup> )		166 (5500)
Максимальный крутящий момент, Н·м (мин <sup>-1</sup> )		380 (1900-3300)
Частота вращения холостого хода, (мин <sup>-1</sup> )		720±50
Порядок работы цилиндров		1-3-4-2

Расход топлива, указанный в руководстве по эксплуатации автомобиля и других информационных источниках, является **расчетным значением**, которое было получено в ходе испытаний.

Расчетное значение получено на основании стендовых испытаний для автомобиля в стандартной комплектации. Значение расхода топлива, указанное в руководстве по эксплуатации и других информационных источниках, не подразумевает и не дает гарантий соответствия этого значения фактическому эксплуатационному расходу топлива.

**ХАРАКТЕРИСТИКИ АВТОМОБИЛЯ**

Наименование		Модель	SC6493ABA6	SC6493ABB6
Проходимость	Угол подъема $\geq$ (°)		19	19
	Угол спуска $\geq$ (°)		27	27
	Минимальный дорожный просвет (без нагрузки), мм		190	
	Минимальный диаметр поворота, м		12,8	
Динамические	Максимальная скорость автомобиля, км/ч		200	200
	Максимальный преодолеваемый уклон, %		30%	40%
Экономическая эффективность*	Расход топлива (смешанный цикл), л/100км. *		8,4	8,9
Объем багажного отделения (VDA), л			351	
Свободный ход педали тормоза, мм			$\leq 22$	
Допустимый рабочий диапазон тормозного фрикционного блока, мм			Толщина передних и задних тормозных накладок $\geq 9$ мм.	
Тип привода			<b>2WD</b> (Передний привод)	<b>4 WD</b> (Полный привод)

Примечание\*: в зависимости от условий эксплуатации, фактический расход топлива может отличаться от указанных значений.

## МАССА АВТОМОБИЛЯ

Параметры		Модель	SC6493ABA6	SC6493ABB6
Максимально допустимая общая масса (полная нагрузка), кг			2220	2305
Нагрузка по осям, кг.	Передняя ось		1210	1252
	Задняя ось		1010	1053
Снаряженная масса, кг.			1920	2005
Нагрузка по осям, кг.	Передняя ось		1141	1165
	Задняя ось		779	840

## ЗАПРАВОЧНЫЕ ЖИДКОСТИ И ОБЪЕМЫ

Параметры	Спецификация SC6493ABA6/ SC6493ABB6	Объем
Топливо (Euro VI) b	Высококачественный неэтилированный автомобильный бензин с октановым числом RON (исследовательское октановое число) не менее 92# / антидетонационным показателем AKI не ниже 89#.	70 л.
Масло двигателя (JL486ZQ5)	Масло 5W-30, соответствующее классу SN/GF-5	4,5±0,1 л.
Масло в АКПП 8AT	AW-1	6,8 л.
Охлаждающая жидкость двигателя	BASF Glysantin G30	8,2 ± 0,1 л.
Охлаждающая жидкость интеркулера	BASF Glysantin G30	3,2 ± 0,1 л.
Масло системы кондиционирования воздуха	RFL - 100X	100±10 г.
Хладагент системы кондиционирования воздуха	R134a	580 ± 10 г.
Жидкость омывателя ветрового стекла	ZT-30	~ 3,0 л.
Тормозная жидкость	DOT4	0,7~0,8 л.

## СПЕЦИФИКАЦИИ КОЛЕС И ШИН, РЕКОМЕНДОВАННОЕ ДАВЛЕНИЕ В ШИНАХ В ХОЛОДНОМ СОСТОЯНИИ

Диски	Шины	Давление в шинах (кПа)			
		Без загрузки		С полной загрузкой	
		Передние	Задние	Передние	Задние
19x7.5J	245/55R19*	230	230	230	230
19x7J	255/55R19	230	230	230	230
20X7.5J	255/50R20	230	230	230	230
21X9J	265/45R21	210	210	230	230

Примечания: размер запасного колеса **T155/85R18, T175/80R19**, и давление воздуха 420 кПа. При движении со скоростью более 160 км/ч рекомендуется устанавливать давление на передние и задние колеса **250 кПа**.

\* На шины данной спецификации допустима установка цепей противоскольжения.

Цепи противоскольжения могут устанавливаться только на определенные шины. См. главу « VI . Техническое обслуживание и ремонт – Шины и диски – Зимние шины и цепи противоскольжения».

### УГЛЫ УСТАНОВКИ КОЛЕС (БЕЗ НАГРУЗКИ)

Параметры		Значение параметра
Параметры передних колес	Угол поперечного наклона шкворня, (°)	11,07°±0,75°
	Угол продольного наклона шкворня (Caster), (°)	2,58°±0,75°
	Угол развала, (°)	-0,65°±0,5° (допустимая разница развала переднего колеса: ±0,7°)
	Угол схождения, (°)	0,14°±0,2°
Параметры задних колес	Угол развала, (°)	-0,82°±0,65° (допустимая разница развала заднего колеса: ±0,75°)
	Угол схождения, (°)	0,26°±0,2°

**СПИСОК СОКРАЩЕНИЙ**

<b>Сокращение</b>	<b>Обозначение</b>	<b>Сокращение</b>	<b>Обозначение</b>
<b>ABS/ АБС</b>	Antilock Brake System/ Антиблокировочная тормозная система	<b>DBF</b>	Dynamic Break Function/ Функция динамического торможения
<b>ACC</b>	Adaptive Cruise Control/ Адаптивный круиз-контроль	<b>DVD</b>	Digital Versatile Disc/ Цифровой универсальный диск
<b>AEB</b>	Autonomous Emergency Braking/ Система автоматической помощи при экстренном торможении	<b>EBC</b>	Electronic Brakeforce Distribution / Электронная система распределения тормозных усилий
<b>ALR</b>	Automatically Locking Retractor / Автоматически запирающееся втягивающее устройство	<b>ECU/ЭБУ</b>	Electronic Control Unit/ Электронный блок управления
<b>APA</b>	Automatic Parking Assist/ Автоматический ассистент при парковке	<b>EDC</b>	Electronic Controlled Deceleration/ Автоматическое управление замедлением (Притормаживание)
<b>AT/ АКПП</b>	Automatic Transmission/ Автоматическая коробка передач	<b>ELK</b>	Emergency Lane Keeping/ Система удержания полосы движения
<b>AUTO HOLD</b>	Automatic Parking Function/ Автоматическая система удержания автомобиля	<b>EPB</b>	Electrical Parking Brake/ Электромеханический стояночный тормоз
<b>AVM</b>	Around View Monitor/ Монитор Кругового Обзора	<b>EPS</b>	Electric Power Steering/ Электроусилитель рулевого управления
<b>CAB</b>	Curtain Airbag / Шторки подушки безопасности	<b>ESC</b>	Electronic Stability Control System/ Электронная система курсовой устойчивости
<b>CD</b>	Compact Disc/ Компакт диск	<b>SVA</b>	Side View Assist/ Ассистент Бокового Обзора
<b>CO</b>	Carbon Monoxide/ Окись углерода	<b>HDC</b>	Hill Descent Control / Система помощи при спуске
<b>DAA</b>	Drive Away Assist/ Система помощи при начале движения	<b>HHC</b>	Hill Hold Control/ Система помощи при подъеме
<b>HPS</b>	Hydraulic Power Steering/ Гидроусилитель рулевого управления	<b>GPF</b>	Gasoline Particulate Filter/ Топливный фильтр твердых частиц
<b>DAB</b>	Driver Airbag / Подушка безопасности водителя	<b>SAB</b>	Side Airbag / Боковая подушка безопасности



## СПИСОК СОКРАЩЕНИЙ

Сокращение	Обозначение	Сокращение	Обозначение
<b>HTR</b>	High Temperature Reclamp/ Система регулировки (фиксации) стояночного тормоза при высоких температурах	<b>SBR</b>	Seat Belt Reminder / Напоминание о ремнях безопасности
<b>IACC</b>	Integrated Adaptive Cruise Control/ Интегрированный адаптивный круиз контроль	<b>SRS</b>	Supplemental Restraint System / Дополнительная удерживающая система
<b>IMT</b>	Intelligent Manual Transmission / Интеллектуальная механическая коробка передач	<b>FAB</b>	Front Automatic Beam/ Автоматическое управление головным светом
<b>LAS</b>	Lane Assistant System / Система помощи отслеживания полосы движения	<b>TCS</b>	Traction Control System / Антипробуксовочная система контроля тяги
<b>LCD</b>	Liquid Crystal Display/ Жидкокристаллический дисплей	<b>TFT</b>	Thin Film Transistor/ Тонкопленочный транзистор
<b>LCDA</b>	Line Change Decision Assist/ Ассистент смены полосы движения	<b>TPMS</b>	Tire Pressure Monitoring System/ Система контроля давления в шинах
<b>LDW</b>	Lane Departure Warning/ Предупреждение о смене полосы	<b>TSP</b>	Telematics Service Provider/ Поставщик услуг телематики
<b>LED</b>	Light Emitting Diode/ Светоизлучающий диод	<b>TSR</b>	The Speed Limit Sign Recognition/ Распознавание знака ограничения скорости
<b>MT/ МКПП</b>	Manual Transmission/ Механическая коробка передач	<b>USB</b>	Universal Serial Bus/ Универсальная последовательная шина
<b>PAB</b>	Passenger Airbag / Подушка безопасности пассажира	<b>VIN</b>	Vehicle Identification Number/ Идентификационный номер автомобиля
<b>POI</b>	Point of Interest/ Избранные пункты (достопримечательности)	<b>ДХО</b>	Дневные Ходовые Огни

## **VIII. Регулярное техническое обслуживание**

## РЕГЛАМЕНТ ТЕХНИЧЕСКОГО ОБСЛУЖИВАНИЯ

Информация о техническом обслуживании автомобиля представлена в сервисной книжке. Для получения более подробной информации о регламенте технического обслуживания обратитесь в авторизованный сервисный центр CHANGAN.

## ГАРАНТИЯ НЕ РАСПРОСТРАНЯЕТСЯ

Компания CHANGAN не несет ответственность за стоимость ремонта или замены комплектующих в следующих случаях:

1. На автомобиле не проводилось ТО и сервисное обслуживание согласно спецификации, изложенной в сервисной книжке.
2. Выцветание, ржавчина или сквозная коррозия, старение внутренней и наружной отделки, образование щелей, окраска панелей и резиновых изделий, возникли в результате ненадлежащего хранения.
3. Истек гарантийный период по

запчастям или комплектующим по сроку или пробегу.

4. Повреждения получены в результате непреодолимого бедствия (например, наводнение, пожар, оползень, молнии, землетрясения и т. д.).

5. Повреждения получены в результате внешнего механического воздействия, ДТП, угона или попытки угона.

6. Повреждения возникшие по вине клиента вследствие неправильной эксплуатации или хранения автомобиля.

7. Ремонт произведен без предварительного одобрения специалистов CHANGAN или на неавторизованной сервисной станции CHANGAN.

8. Неисправности вызваны несанкционированным вмешательством в конструкцию автомобиля или использованием неоригинальных (или дополнительно установленных) запасных частей, аксессуаров и оборудования.

9. Повреждения, вызваны:  
– некачественным топливом и/или техническими жидкостями;

– в результате неосторожного обращения или несчастного случая;

– использованием автомобиля не по назначению или с нарушением, включая любые соревнования, гонки, ралли, испытания на время;

– превышением технически допустимой максимальной массы автомобиля;

– превышением максимальной нагрузки на верхнюю багажную полку, и рейлинги на крыше;

– использованием прицепа без надлежащего оснащения и буксировкой прицепа, масса которого превышает допустимую массу;

– неправильным сервисным обслуживанием или злонамеренным повреждением, а также вследствие использования чистящих средств и материалов.

10. Замена расходных материалов или легко повреждаемых запчастей, таких как смазки, тормозная жидкость, предохранители, антифриз, масла и т.д.

11. Не работает, принудительно отключен или заменен без согласования одометр или данные пробега, по мнению инженеров, были

сфальсифицированы.

12. Косвенные убытки любого характера, возникшие вследствие отказа или повреждения любого компонента (узла или агрегата) или его части, в т. ч. связанные с выходом из строя неоригинальной запасной части.

13. Повреждения вызваны народными волнениями, трудовыми беспорядками, забастовками, войнами, мятежами, восстаниями, бунтами или революциями.

14. Последствия и повреждения прямо или косвенно вызваны ионизирующей радиацией или радиоактивными загрязнениями от ядерных отходов или сгорания ядерного топлива, воздействия промышленных или химических выбросов, кислотных или щелочных загрязнений воздуха, растительного сока, продуктов жизнедеятельности птиц и животных, древесной смолы, солей (в т. ч. дорожной соли), противоледных реагентов, града, дождя, ветра и прочих природных явлений.

15. Несвоевременное устранение других неисправностей после их обнаружения. Владелец должен

принять все возможные меры предосторожности для предотвращения утраты, повреждений или разрушений в случае поломки и возможного последующего выхода из строя узлов и/или агрегатов, использовать все разумные средства и способы для защиты автомобиля от возможных потерь или ущерба.

16. Поверхностная коррозия, вызванная царапинами и сколами лакокрасочного покрытия (следствие воздействия гравия, камней, песка, металлических частиц или других объектов, которые в свою очередь вызываются внешними причинами), трещинами от деформации и т.д.

17. Недостаток эксплуатационных материалов (например, тормозной или охлаждающей жидкости, масла или смазки) в связи с несвоевременным обнаружением утечки или повышенного расхода либо в результате применения не рекомендованных изготовителем эксплуатационных материалов и топлива.

18. Незначительные отклонения, не влияющие на качество, характеристики

или работоспособность автомобиля или его элементов (например, слабый шум, скрип или вибрации, сопровождающие нормальную работу агрегатов и систем автомобиля); незначительное (не влияющее на нормальный расход) просачивание масел, технических жидкостей или смазок через прокладки и сальники, неразличимое без применения специальных методов; недостатки элементов отделки, лакокрасочного и гальванического покрытия; незначительное в количественном выражении присутствие ярких или темных точек (не более 3 шт.) на экранах дисплеев, установленных изготовителем.

19. Повреждения грузового отсека и/или салона в результате погрузки-разгрузки или транспортировки груза.

20. Изменения или удаления идентификационного номера транспортного средства (VIN) или номера двигателя.

21. Техническое обслуживание автомобилей (ТО) в период их эксплуатации, а также устранение неполадок, ремонт и замена деталей,

возникающих в результате ненадлежащего ухода за автомобилем, аварий, износа, воздействий внешних и иных факторов, не входят в гарантийные обязательства и производятся для владельцев автомобилей за плату:

- компьютерная диагностика двигателя;
- прочистка топливной системы;
- регулировочные, контрольно-диагностические работы:
- регулировка механизма сцепления;
- регулировка углов установки колес;
- регулировка уровня и направления света фар;
- пыльники;
- проведение работ по замене шин;
- балансировка колес;
- тормозные диски, колодки и накладки;
- лампы;
- щетки стеклоочистителя;
- предохранители и реле, не содержащие интегрированный блок управления;
- свечи зажигания.

22. Гарантийному обслуживанию не подлежат автомобили специального назначения.

23. Естественной эксплуатационной потери и расхода топлива, масел, технических жидкостей или смазок, тормозной жидкости, охлаждающей жидкости, жидкости омывателя и хладагента.

24. Инструменты для автомобиля: знак аварийной остановки, баллонный ключ, домкрат и коромысло домкрата, и набор инструментов.

25. Морального ущерба, связанного с эксплуатацией автомобиля в соответствии с национальными законами, правилами и соответствующими нормативными актами.

*Компания CHANGAN не покрывает расходы, связанные с невозможностью использовать неисправный автомобиль, потерей времени, расходы на топливо, телефонную связь, транспортные расходы, потери доходов и другие коммерческие потери.*

## **ОБЯЗАННОСТЬ И ОТВЕТСТВЕННОСТЬ ВЛАДЕЛЬЦЕВ**

1. Соблюдение рекомендаций по эксплуатации и обслуживанию автомобиля, изложенных в сервисной книжке и в руководстве по эксплуатации, в т. ч.:

- регулярная проверка уровня технических жидкостей;
- проверка правильности работы приборов и сигнальных ламп;
- проверка давления в шинах (в соответствии с нагрузкой);
- в холодных условиях - прогрев двигателя до рабочих температур до начала движения.

В случае эксплуатации автомобиля в условиях экстремально низких температур, необходимо использование масел и других технических жидкостей, соответствующих спецификации.

2. Своевременное проведение технического обслуживания и ремонта транспортного средства в соответствии с технологией ремонта и обслуживания компании CHANGAN.

Все ремонтные работы должны проводиться в авторизованном сервисном центре CHANGAN.

3. Все заявленные владельцем (доверенным лицом) ремонтные работы должны быть подписаны владельцем (доверенным лицом). При получении автомобиля владелец должен удостовериться в выполнении всех заявленных и указанных в заказе - наряде работ.

4. При выходе из строя одометра, или очевидной неисправности, возникшей на транспортном средстве, владелец обязан немедленно предоставить автомобиль в авторизованный сервисный центр CHANGAN для проведения необходимых работ.

5. При возникновении механических или электрических неисправностей автомобиль необходимо предоставить в ближайший авторизованный сервисный центр CHANGAN.

Владелец должен предоставить дилерскому или авторизованному сервисному центру следующую информацию:

- данные владельца (ФИО, номер телефона, адрес и т.д.);

- VIN (идентификационный номер автомобиля);
- дата продажи;
- пробег автомобиля на момент обращения;
- описание неисправности.

## **АННУЛИРОВАНИЕ ГАРАНТИИ**

Гарантия утрачивает силу, если автомобиль не проходит регламентированное техническое обслуживание в соответствии с рекомендациями компании CHANGAN. Любые обращения с неисправностями, связанные с отсутствием технического обслуживания транспортного средства, оплачиваются за счет владельца.

## **ПЕРЕДАЧА ГАРАНТИИ**

Гарантия на автомобиль переходит к последующему собственнику транспортного средства на основании письменного запроса, поданного дилерскому предприятию и подтвержденного специалистами со стороны компании CHANGAN. Обратите внимание, что необходимо предоставить данные нового владельца вместе с копией всех документов о проведенных ремонтах. После получения информации и проверки администраторы регистрируют нового владельца в систему. Передача гарантии от одного автомобиля к другому - невозможна.

## ТРЕБОВАНИЯ К ОБСЛУЖИВАНИЮ

Своевременно проводите регулярное техническое и сервисное обслуживание автомобиля в соответствии с регламентом и спецификацией в авторизованном сервисном центре CHANGAN. Если транспортное средство не будет обслуживаться в соответствии со спецификациями, гарантия утрачивает силу. Необходимо правильно и корректно заполнять сервисную книжку.

Информация о проведении технического обслуживания и ремонта должна быть точно зафиксирована в сервисной книжке.

## РЕГЛАМЕНТ ТЕХНИЧЕСКОГО ОБСЛУЖИВАНИЯ

Для определения времени прохождения технического обслуживания (ТО) необходимо руководствоваться стандартом по пробегу (км) или сроком эксплуатации автомобиля. Каждая проверка,

регулировка, смазка и другое необходимое техническое обслуживание должно выполняться строго по времени, указанному в таблицах.

При эксплуатации в тяжелых условиях необходимо сократить интервал технического обслуживания:

- частые «старт – стоп» (поездки на короткие расстояния с частыми остановками, движение в пробках, длительная работа на холостом ходу, пробеги менее 6 км);
- поездки на расстояние менее 16 км при температуре окружающего воздуха ниже 0°C;
- движение в гористой или холмистой, песчаной или запыленной местности;
- большие нагрузки (например, при буксировке прицепа);
- поездки в режиме коммерческого транспорта (такси, помощь на дорогах, служба доставки), длительная работа на холостом ходу и чрезмерное движение с малой скоростью.

При эксплуатации автомобиля в тяжелых условиях, по запыленной или

песчаной местности, в загрязненной зоне или вне дорог общего пользования – регулярно проверяйте состояние воздушного фильтра и меняйте его при необходимости.

При эксплуатации автомобиля в условиях повышенной запыленности требуется более частое техническое обслуживание.

## УСЛОВНЫЕ ОБОЗНАЧЕНИЯ

**I** - Проверка, осмотр, регулировка (при необходимости).

Ремонт, при необходимости (очистка или замена).

**R** - Замена.

**\*1:** Проверка и регулировка натяжения ремней:

- генератора и усилителя рулевого управления (приводного ремня водяного насоса);
- приводного ремня кондиционера (если он установлен).

Осмотр, регулировка или замена (при необходимости).

**\*2:** Проверка уровня масла в двигателе в т.ч. на утечку каждые 500км или перед дальними поездками.

## Регламент регулярного технического обслуживания автомобилей

МЕКСЕРВИСНЫЙ ИНТЕРВАЛ	Количество месяцев/ пробег автомобиля (в зависимости от того, что наступит раньше)												
	№ТО	ТО - 0	ТО - 1	ТО - 2	ТО - 3	ТО - 4	ТО - 5	ТО - 6	ТО - 7	ТО - 8	ТО - 9	ТО - 10	ТО - 11
	срок эксплуатации, (мес.)	3 месяца	15 1 год и 3 мес.	27 2 года и 3 мес.	39 3 года и 3 мес.	51 4 года и 3 мес.	63 5 лет и 3 мес.	75 6 лет и 3 мес.	87 7 лет и 3 мес.	99 8 лет и 3 мес.	111 9 лет и 3 мес.	123 10 лет и 3 мес.	135 11 лет и 3 мес.
НАИМЕНОВАНИЕ	пробег, км (×1 000)	5	15	25	35	45	55	65	75	85	95	105	115
<b>СИЛОВЬЕ АГРЕГАТЫ</b>													
Ремень ГРМ (при наличии)	I	Замена каждые 80 000 ~ 100 000 км											
Приводные ремни *1		I	I	I	I	I	I	I	I	I	I	I	I
Моторное масло и масляный фильтр двигателя *2	R	R	R	R	R	R	R	R	R	R	R	R	R
Охлаждающая жидкость двигателя	I	I	R	I	R	I	R	I	R	I	R	I	
Трансмиссионная жидкость для МКПП (при наличии)	Замена каждые 60 000 км или 3 года												
Трансмиссионная жидкость для АКПП (при наличии)	Замена каждые 60 000 км или 3 года												
Трансмиссионная жидкость для АКПП с двойным сцеплением (при наличии)	Заменяйте трансмиссионное масло и фильтрующий элемент каждые 60000 км каждые 3 года.												
Масло в раздаточной коробке (4WD) (при наличии)	Замена каждые 60 000 км или 3 года												
Система охлаждения (патрубки, шланги и соединения)	I		I		I		I		I		I		I
Воздушный фильтр	I	I	R	I	R	I	R	I	R	I	R	I	
<b>ТОПЛИВНАЯ СИСТЕМА</b>													
Топливопроводы, шланги и соединения	I	I	I	I	I	I	I	I	I	I	I	I	I
Топливный фильтр (EURO V)	R	R	R	R	R	R	R	R	R	R	R	R	R
Топливный фильтр (EURO VI)	Замена каждые 100 000 км или 4 года												
Топливный бак	I	I	I	I	I	I	I	I	I	I	I	I	I
Фильтр в топливном баке (EURO VI)	I	I	I	I	R	I	I	I	I	I	R	I	I

\*1: Проверка и регулировка силы натяжения приводного ремня генератора, усилителя рулевого управления, водяного насоса, приводного ремня кондиционера (при наличии).

\*2: Уровень масла в двигателе и его утечку проверяйте каждые 500 км или перед началом длительной поездки.



## Регламент регулярного технического обслуживания автомобилей

МЕКСЕРВИСНЫЙ ИНТЕРВАЛ	Количество месяцев/ пробег автомобиля (в зависимости от того, что наступит раньше)												
	№ ТО	ТО - 0	ТО - 1	ТО - 2	ТО - 3	ТО - 4	ТО - 5	ТО - 6	ТО - 7	ТО - 8	ТО - 9	ТО - 10	ТО - 11
	срок эксплуатации, (мес.)	3 месяца	15	27	39	51	63	75	87	99	111	123	135
			1 год и 3 мес.	2 года и 3 мес.	3 года и 3 мес.	4 года и 3 мес.	5 лет и 3 мес.	6 лет и 3 мес.	7 лет и 3 мес.	8 лет и 3 мес.	9 лет и 3 мес.	10 лет и 3 мес.	11 лет и 3 мес.
НАИМЕНОВАНИЕ	пробег, км (×1 000)	5	15	25	35	45	55	65	75	85	95	105	115
<b>СИСТЕМА ЗАЖИГАНИЯ</b>													
Свечи зажигания		I	I	R	I	R	I	R	I	R	I	R	I
<b>КУЗОВ И ШАССИ</b>													
Тормозная жидкость / жидкость сцепления		I	I	I	R	I	I	R	I	I	R	I	I
Стояночный тормоз		I	I	I	I	I	I	I	I	I	I	I	I
Тормозные магистрали, шланги и соединения		I	I	I	I	I	I	I	I	I	I	I	I
Тормозная система (диски и колодки)		I	I	I	I	I	I	I	I	I	I	I	I
Рулевое управление - рулевая рейка, рычаги и наконечники		I	I	I	I	I	I	I	I	I	I	I	I
Приводные валы, пыльники и ШРУСы		I	I	I	I	I	I	I	I	I	I	I	I
Шины (давление, износ протектора)		I	I	I	I	I	I	I	I	I	I	I	I
Шаровые опоры передней подвески, сайлентблоки		I	I	I	I	I	I	I	I	I	I	I	I
Моменты затяжки болтов и гаек на кузове и шасси		I	I	I	I	I	I	I	I	I	I	I	I
<b>ЭЛЕКТРООБОРУДОВАНИЕ</b>													
Жгуты проводов, соединения и лампы		I	I	I	I	I	I	I	I	I	I	I	I
<b>КОНДИЦИОНЕР (СИСТЕМА УПРАВЛЕНИЯ КЛИМАТОМ)</b>													
Хладагент в системе кондиционирования воздуха		I	I	I	I	I	I	I	I	I	I	I	I
Компрессор, радиатор, испаритель		I	I	I	I	I	I	I	I	I	I	I	I
Воздушный фильтр системы управления климатом (при наличии)		I	I	R	I	R	I	R	I	R	I	R	I
Трубки и соединения системы кондиционера		I	I	I	I	I	I	I	I	I	I	I	I

I - Проверка, осмотр, регулировка. Ремонт, при необходимости (очистка или замена).

R - Замена.

## Регламент технического обслуживания автомобилей при тяжелых условиях эксплуатации

На автомобилях, эксплуатируемых в тяжелых условиях, необходимо более частое обслуживание указанных ниже узлов и элементов.

Интервалы технического обслуживания приведены в таблице.

Наименование	Операция	Интервал обслуживания	Условия эксплуатации
Масло и масляный фильтр двигателя	R	Замена каждые 5000 км или 6 месяцев	A,B,C,D,E,F,G,H,I,K,L
Воздушный фильтр	R	Замена в зависимости от состояния	C,E
Свечи зажигания	R	Замена в зависимости от состояния	A,B,H,I
Рулевое управление - рулевая рейка, рычаги и наконечники	I	Проверка в зависимости от состояния	C,D,E,F,G
Шаровые опоры передней подвески, сайлентблоки	I	Проверка в зависимости от состояния	C,D,E,F,G
Моменты затяжки болтов и гаек на кузове и шасси	I	Проверка в зависимости от состояния	C,D,E,F,G
Тормозная система (диски, колодки, ступицы и направляющие)	I	Проверка в зависимости от состояния	C,D,E,F,G
Стояночный тормоз	I	Проверка в зависимости от состояния	C,D,G,H
Приводные валы, пыльники и ШРУСы	I	Проверка в зависимости от состояния	C,D,E,F,G,H,I
Трансмиссионная жидкость для МКПП (при наличии)	R	Проверка каждые 15 000 км или 12 месяцев. Замена жидкости при необходимости.	C,D,E,F,G,H,I,K,M
Трансмиссионная жидкость для АКПП (при наличии)	R	Каждые 60 000 км	A,C,F,G,I
Трансмиссионная жидкость для АКПП с двойным сцеплением (при наличии)	R	Каждые 40 000 км	C,D,F,G,H,I,K
Воздушный фильтр системы управления климатом (при наличии)	R	Замена в зависимости от состояния	C,E

Тяжелые условия эксплуатации:

- A: Неоднократные (повторяющиеся) поездки на короткие расстояния: менее 8 км при нормальной температуре или менее 16 км при низкой температуре.
- B: Продолжительная работа двигателя на холостом ходу или движение с низкой скоростью на большие дистанции.
- C: Эксплуатация автомобиля на неровных, пыльных, грязных, грунтовых, гравийных дорогах или дорогах с повышенным содержанием соли.
- D: Эксплуатация автомобиля на дорогах (или в районах) с повышенным содержанием соли и/или других коррозионных материалов. Эксплуатация при низких температурах.
- E: Эксплуатация автомобиля в условиях повышенной запыленности.
- F: Эксплуатация автомобиля в дорожных пробках и заторах
- G: Неоднократная (повторяющаяся) эксплуатация автомобиля на горных дорогах, на затяжных подъемах и спусках.
- H: Буксировка прицепа, перевозка кемпера или использование багажника на крыше.
- I: Эксплуатация автомобиля в качестве патрульной машины, такси, коммерческого автомобиля или буксировки транспортного средства.
- J: Движение со скоростью более 140 км /ч.
- K: Движение со скоростью более 170 км /ч.
- L: Эксплуатация автомобиля в условиях частого старта - остановки.